

TASCAM

D01236100A

US-2x2

US-4x4

USB Audio/MIDI Interface

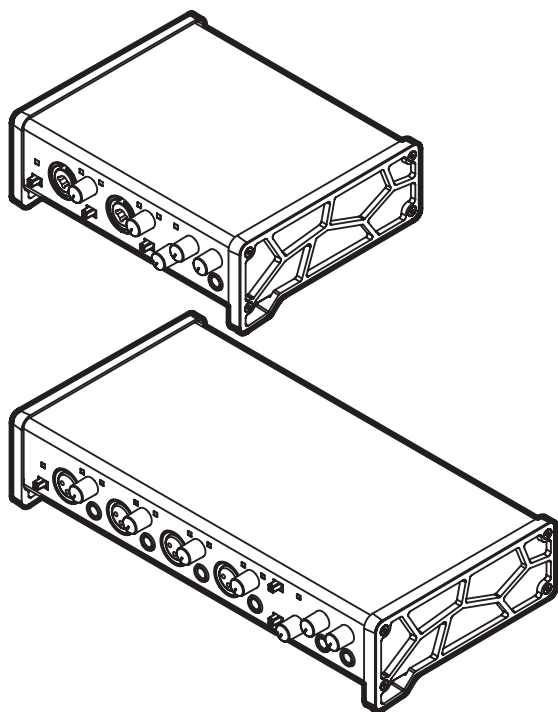

OWNER'S MANUAL ENGLISH

MODE D'EMPLOI FRANÇAIS

MANUAL DEL USUARIO ESPAÑOL

BEDIENUNGSANLEITUNG DEUTSCH

MANUALE DI ISTRUZIONI ITALIANO

取扱説明書 日本語

- TASCAM is a trademark of TEAC CORPORATION, registered in the U.S. and other countries.
- Microsoft, Windows, Windows 7, Windows 8 and Windows Media are either registered trademarks or trademarks of Microsoft Corporation in the United States and/or other countries.
- Apple, Macintosh, Mac OS, Mac OS X and Lightning are trademarks of Apple Inc.
- IOS is a trademark or registered trademark of Cisco in the U.S. and other countries and is used under license.
- Cakewalk is a registered trademark or trademark and SONAR LE is a trademark of Cakewalk, Inc.
- Ableton and the Ableton logo are trademarks of Ableton AG.
- ASIO is a trademark and software of Steinberg Media Technologies GmbH. VST is a trademark of Steinberg Media Technologies GmbH.
- Other company names, product names and logos in this document are the trademarks or registered trademarks of their respective owners.



SONAR LE

|||≡ Ableton Live Lite

ティアック株式会社

<http://tascam.jp/>

〒206-8530 東京都多摩市落合1-47

TEAC AMERICA, INC.

<http://tascam.com/>

Phone: +1-323-726-0303

1834 Gage Road, Montebello, California 90640
USA

TEAC MEXICO, S.A. de C.V.

<http://teacmexico.net/>

Phone: +52-55-5010-6000

Río Churubusco 364, Colonia Del Carmen, Del-
egación Coyoacán, CP 04100, México DF, México

TEAC UK LIMITED

<http://tascam.eu/>

Phone: +44-8451-302511

Meridien House, Ground Floor, 69 - 71, Clarendon
Road, Watford, Hertfordshire, WD17 1DS, UK

TEAC EUROPE GmbH

<http://tascam.eu/>

Phone: +49-611-71580

Bahnstrasse 12, 65205 Wiesbaden-Erbenheim,
Germany

TEAC SALES & TRADING(SHENZHEN) CO., LTD

<http://tascam.cn/>

Phone: +86-755-88311561~2

Room 817, Block A, Hailrun Complex, 6021 Shen-
nan Blvd., Futian District, Shenzhen 518040, China

IMPORTANT SAFETY PRECAUTIONS

For U.S.A.

INFORMATION TO THE USER

This equipment has been tested and found to comply with the limits for a Class B digital device, pursuant to Part 15 of the FCC Rules. These limits are designed to provide reasonable protection against harmful interference in a residential installation. This equipment generates, uses, and can radiate radio frequency energy and, if not installed and used in accordance with the instruction manual, may cause harmful interference to radio communications. However, there is no guarantee that interference will not occur in a particular installation. If this equipment does cause harmful interference to radio or television reception, which can be determined by turning the equipment off and on, the user is encouraged to try to correct the interference by one or more of the following measures.

- a) Reorient or relocate the receiving antenna.
- b) Increase the separation between the equipment and receiver.
- c) Connect the equipment into an outlet on a circuit different from that to which the receiver is connected.
- d) Consult the dealer or an experienced radio/TV technician for help.

CAUTION

Changes or modifications to this equipment not expressly approved by TEAC CORPORATION for compliance could void the user's authority to operate this equipment.

For Canada

THIS CLASS B DIGITAL APPARATUS COMPLIES WITH CANADIAN ICES-003.
CET APPAREIL NUMERIQUE DE LA CLASSE B EST CONFORME A LA NORME NMB-003 DU CANADA.

DECLARATION OF CONFORMITY

We, TEAC EUROPE GmbH, Bahnstrasse 12, 65205 Wiesbaden-Erbenheim, Germany declare in own responsibility, the TEAC product described in this manual is in compliance with the corresponding technical standards.



Declaration of Conformity

Model Number: US-2x2 / US-4x4
Trade Name: TASCAM
Responsible party: TEAC AMERICA, INC.
Address: 1834 Gage Road, Montebello, California, U.S.A.

Telephone number: 1-323-726-0303

This device complies with Part 15 of the FCC Rules. Operation is subject to the following two conditions: (1) this device may not cause harmful interference, and (2) this device must accept any interference received, including interference that may cause undesired operation.

IMPORTANT SAFETY INSTRUCTIONS

- 1 Read these instructions.
- 2 Keep these instructions.
- 3 Heed all warnings.
- 4 Follow all instructions.
- 5 Do not use this apparatus near water.
- 6 Clean only with dry cloth.
- 7 Do not block any ventilation openings. Install in accordance with the manufacturer's instructions.
- 8 Do not install near any heat sources such as radiators, heat registers, stoves, or other apparatus (including amplifiers) that produce heat.
- 9 Do not defeat the safety purpose of the polarized or grounding-type plug. A polarized plug has two blades with one wider than the other. A grounding type plug has two blades and a third grounding prong. The wide blade or the third prong are provided for your safety. If the provided plug does not fit into your outlet, consult an electrician for replacement of the obsolete outlet.
- 10 Protect the power cord from being walked on or pinched particularly at plugs, convenience receptacles, and the point where they exit from the apparatus.
- 11 Only use attachments/accessories specified by the manufacturer.
- 12 Use only with the cart, stand, tripod, bracket, or table specified by the manufacturer, or sold with the apparatus. When a cart is used, use caution when moving the cart/apparatus combination to avoid injury from tip-over.
- 13 Unplug this apparatus during lightning storms or when unused for long periods of time.
- 14 Refer all servicing to qualified service personnel. Servicing is required when the apparatus has been



damaged in any way, such as power-supply cord or plug is damaged, liquid has been spilled or objects have fallen into the apparatus, the apparatus has been exposed to rain or moisture, does not operate normally, or has been dropped.

- The apparatus draws nominal non-operating power from the AC outlet with its POWER or STANDBY/ON switch not in the ON position.
- The mains plug is used as the disconnect device, the disconnect device shall remain readily operable.
- Caution should be taken when using earphones or headphones with the product because excessive sound pressure (volume) from earphones or headphones can cause hearing loss.
- If you are experiencing problems with this product, contact TEAC for a service referral. Do not use the product until it has been repaired.

CAUTION

- Do not expose this apparatus to drips or splashes.
- Do not place any objects filled with liquids, such as vases, on the apparatus.
- Do not install this apparatus in a confined space such as a book case or similar unit.
- The apparatus should be located close enough to the AC outlet so that you can easily grasp the power cord plug at any time.
- If the product uses batteries (including a battery pack or installed batteries), they should not be exposed to sunshine, fire or excessive heat.
- CAUTION for products that use replaceable lithium batteries: there is danger of explosion if a battery is replaced with an incorrect type of battery. Replace only with the same or equivalent type.

■ For European Customers

Disposal of electrical and electronic equipment

- (a) All electrical and electronic equipment should be disposed of separately from the municipal waste stream via designated collection facilities appointed by the government or the local authorities.
- (b) By disposing of the electrical and electronic equipment correctly, you will help save valuable resources and prevent any potential negative effects on human health and the environment.
- (c) Improper disposal of waste equipment can have serious effects on the environment and human health as a result of the presence of hazardous substances in electrical and electronic equipment.
- (d) The crossed out wheeled dust bin symbol indicates that electrical and



- electronic equipment must be collected and disposed of separately from household waste.
- (e) The return and collection systems are available to the end users. For more detailed information about disposal of old electrical and electronic equipment, please contact your city office, waste disposal service or the shop where you purchased the equipment.

Contents

Introduction.....5

Included items5

Note about the Reference Manual.....5

Precautions for placement and use5

Using the TEAC Global Site5

Beware of condensation5

Cleaning the unit6

User registration.....6

Names and functions of parts.....6

 Front panel.....6

 Rear panel.....7

Installing software for the unit.....7

 Installing the dedicated software and Settings panel for Windows.....7

 Installing the Settings Panel for Mac OS X.....8

 Uninstalling the dedicated software.....9

Connecting the power.....10

Making settings on the Settings Panel screen.....10

Connecting other equipment.....11

Connecting with iOS devices11

Adjusting the input sound11

Troubleshooting.....12

Specifications.....13

 Ratings.....13

 Analog inputs.....13

 Analog outputs14

 Control input/output ratings14

 Audio performance.....14

Computer system requirements.....14

 Windows.....14

 Mac OS X.....15

 Apple iOS devices.....15

 Supported audio drivers15

General.....15

Dimensional drawings16

Introduction

Thank you for your purchase of the TASCAM US-2x2/US-4x4 USB Audio/MIDI Interface.

Before connecting and using this unit, please take time to read this manual thoroughly to ensure you understand how to properly set it up and connect it, as well as how to use its many useful and convenient functions. After you have finished reading this manual, please keep it in a safe place for future reference.

Should the contents of the memory of a connected device (including hard disks and optical discs) in the same system as this unit be lost, our company will bear no responsibility for repair, including for compensation.

Before connecting this unit to a computer, you must download and install a dedicated driver.

Included items

This product includes the following items.

Keep the packing materials for transportation in the future.

Please contact TASCAM Customer Support (see page 2) if any of these items are missing or have been damaged during transportation.

- Main unit × 1
- AC adapter (GPE248-120200-Z) (included with US-4x4 only) × 1
- USB cable × 1
- SONAR LE (for Windows) installation guide. × 1
- Ableton Live Lite installation guide..... × 1
- Owner's Manual (this document) including warranty × 1

CAUTION

Always use the included AC adapter (GPE248-120200-Z) with the US-4x4. Never use the included AC adapter with any other device. Doing so could cause damage, fire or electric shock.

Note about the Reference Manual

This Owner's Manual explains the main functions of this unit. Please see the Reference Manual for information about all the unit's functions.

You can also download this Owner's Manual and the Reference Manual from the TEAC Global Site (<http://teac-global.com/>).

Precautions for placement and use

- The operating temperature range of this unit is 5–35 °C.
- Do not install this unit in the following types of locations. Doing so could make the sound quality worse or cause malfunction.
 - Locations with frequent vibrations
 - Near windows or other places exposed to direct sunlight
 - Near heating equipment or in other locations that become very hot
 - Extremely cold places
 - Very humid or poorly ventilated locations
 - Very dusty locations
- To enable good heat dissipation, do not place anything on top of the unit.
- Do not place this unit on top of a power amplifier or other device that generates heat.

Using the TEAC Global Site

You can download the Owner's Manual necessary for this unit from the TEAC Global Site (<http://teac-global.com/>).

1. Open the TEAC Global Site (<http://teac-global.com/>).
2. In the TASCAM Downloads section, click the desired language to open the Downloads website page for that language.

NOTE

If the desired language does not appear, click Other Languages.

3. Click the product name in the "Search by Model Name" section to open the Downloads page for that product.
4. Select and download the Owner's Manual that are needed.

Beware of condensation

Condensation could occur if the unit is moved from a cold place to a warm place, it is used immediately after a cold room has been heated or it is otherwise exposed to a sudden temperature change.

To prevent this, or if this occurs, let the unit sit for one or two hours at the new room temperature before using it.

Cleaning the unit

To clean the unit, wipe it gently with a soft dry cloth. Do not wipe with chemical cleaning cloths, benzene, thinner, alcohol or other chemical agents. Doing so could damage the surface or cause discoloration.

User registration

Customers in the USA, please visit the TASCAM website (<http://tascam.com/>) to register as a user online.

Names and functions of parts

Front panel

US-4x4 front panel

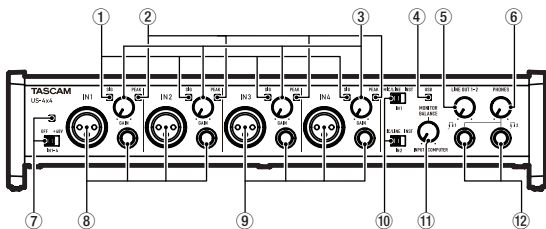

US-2x2 front panel

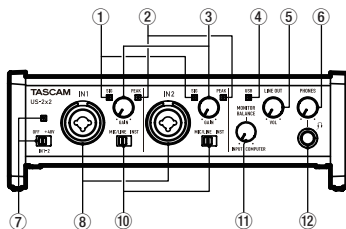

① SIG indicators

The **SIG** indicators light green when signals (of at least -32 dBFS) are input through the **IN1/IN2** jacks (and US-4x4 **IN3/IN4** jacks).

② PEAK indicators

The **PEAK** indicators light red when signals that are about to distort (-1 dBFS or higher) are input through the **IN1/IN2** jacks (and US-4x4 **IN3/IN4** jacks).

③ GAIN knobs

Use to adjust the input levels of the **IN1/IN2** jacks (and US-4x4 **IN3/IN4** jacks).

④ USB indicator

This lights when the USB connection is working.

⑤ LINE OUT knob

Use to adjust the output level of the **LINE OUT** jacks.

⑥ PHONES knob

Use the **PHONES** knob to adjust the headphone output level.

CAUTION

*Before connecting headphones, minimize the volume with the **PHONES** knob. Failure to do so might cause sudden loud noises, which could harm your hearing or result in other trouble.*

⑦ Phantom power switch/indicator

Use this switch to provide $+48$ V phantom power to the **IN1/IN2** jacks (and US-4x4 **IN3/IN4** jacks).

The indicator lights when the phantom power switch is set to **+48V**.

⑧ IN1/IN2 (BALANCED/UNBALANCED) jacks

These input jacks are XLR/TRS combo jacks on the US-2x2 and separate XLR and standard TRS jacks on the US-4x4.

Use the **MIC/LINE INST** switches on the front of the unit to enable balanced line (**MIC/LINE**) input or unbalanced (**INST**) input for the XLR/TRS combo jacks and standard TRS jacks.

⑨ IN3/IN4 (BALANCED) jacks

These XLR analog mic input and standard line level TRS jacks are balanced input jacks.

CAUTION

*On the US-4x4, the **IN1–IN4** (⑧, ⑨) inputs each have two jacks (XLR and TRS). Do not input signals through both jacks of the same input at the same time. If signals are input through both at the same time, neither signal will be received properly.*

⑩ MIC/LINE INST switches

Set according to the **IN1/IN2** jack input sources. Set to **MIC/LINE** when connecting electronic instruments, audio devices, mics and similar equipment. Set to **INST** when connecting an electric guitar, electric bass or other equipment with high output impedance.

- ⑪ **MONITOR BALANCE knob**
Use this to adjust the balance between the mixed computer output and the mix of signals input through the unit's input jacks.

- ⑫ **PHONES jack**
Use this standard stereo phone jack to connect stereo headphones. Use an adapter to connect headphones with a mini plug.

Rear panel

US-4x4 rear panel

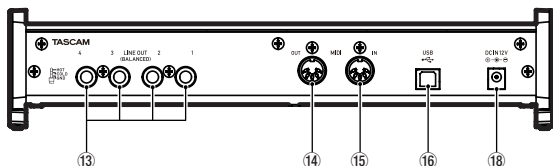

US-2x2 rear panel

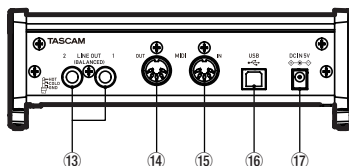

- ⑬ **LINE OUT (BALANCED) jacks**
These standard TRS jacks are analog line outputs. (Tip: HOT, Ring: COLD, Sleeve: GND)

- ⑭ **MIDI OUT connector**
This 5-pin DIN is a standard MIDI output connector. This outputs MIDI signals.

- ⑮ **MIDI IN connector**
This 5-pin DIN is a standard MIDI input connector. Use this to input MIDI signals.

- ⑯ **USB port**
Use the included USB cable to connect the unit to a computer or an iOS device. (Supports USB 2.0.)

- ⑰ **DC IN 5V connector (US-2x2 only)**
To use this unit when connected to an iOS device, connect a DC5V TASCAM PS-P520 adapter here (sold separately).

- ⑱ **DC IN 12V connector (US-4x4 only)**
Connect the included DC12V AC adapter (GPE248-120200-Z) here.

Installing software for the unit

To use this unit, a dedicated software must be installed on a computer.

Download the latest dedicated software for the operating system you are using from the TEAC Global Site (<http://teac-global.com/>).

- With a Windows computer, when you install the included driver, a Settings Panel application will also be installed at the same time.
- With a Mac, you only need to install the Settings Panel application. The standard OS driver will be used.
- With an iOS device, the standard OS driver will be used, so there is no need to install any software.

CAUTION

Restarting the computer might be necessary after installation or uninstallation completes. Save your data and conduct other necessary steps in other applications before quitting them.

Installing the dedicated software and Settings panel for Windows

CAUTION

- *Complete installation of the driver on the computer before connecting the unit to it with the USB cable.*
- *If you already connected the unit to the computer using the USB cable, and the Found New Hardware Wizard launched, close the Wizard and disconnect the USB cable.*

■ Driver installation procedures

1. Download the latest driver for the operating system you are using from the TEAC Global Site (<http://teac-global.com/>) and save it on the computer to be used with the unit.
2. Uncompress the saved driver (zip file) on the computer desktop or another location.
3. Double-click the "US-2x2_US-4x4_Installer.exe" file in the folder that appears after uncompression to automatically launch the installation software.
4. When a "Security Warning" or "User Account Control" screens appear, click the "Run" or "Yes" button.

- Next, select the desired language and click the “OK” button.

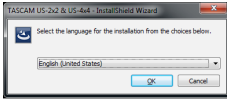

- When the InstallShield Wizard screen appears, click the “Next” button.

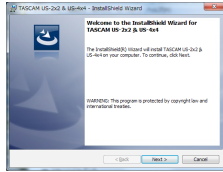

- Read the contents of the License Agreement, and select “I accept the terms in the license agreement” if you agree to the terms. Then, click the “Next” button.



- Next, click the “Install” button to start installation.

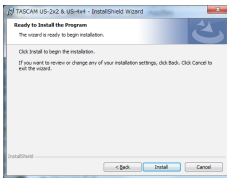

- The following screen appears when installation has completed. Click the “Finish” button.

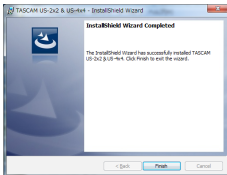

The installer will quit and the computer will restart.

CAUTION

- When installing the driver, a warning might appear with a message such as, “The software you are installing for the hardware has not passed Windows Logo testing to verify its compatibility with Windows.” If this message

appears, click “Continue Anyway” to proceed with the installation.

Installing the Settings Panel for Mac OS X

NOTE

- Install the Settings Panel on the computer before connecting the unit to it with the USB cable.
- Depending on the Gatekeeper setting, a warning message might appear during installation. For information about Gatekeeper, see “Note about Gatekeeper” in “3–Installation” of the Reference Manual.

■ Settings Panel installation procedures

- Download the latest Settings Panel for the operating system you are using from the TEAC Global Site (<http://teac-global.com/>) and save it on the computer to be used with the unit.
- Double-click “US-2x2_US-4x4 Installer.dmg”, which is the saved disk image file for the driver, and double-click “US-2x2_US-4x4 Installer.pkg” inside the folder that opens.



US-2x2_US-4x4
Installer.pkg

NOTE

Depending on the computer’s settings, the downloaded zip file might not have been uncompressed automatically. In this case, uncompress the zip file first and then double-click the disk image file.

- When the installer starts, click the “Continue” button.

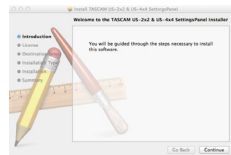

- Next, select the desired language and click the “Continue” button.

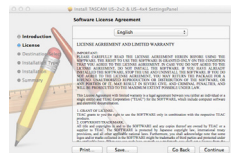

- Click the "Read License" button and check the contents of the Software License Agreement. If you agree to the contents of the license, click "Agree". Then, click the "Next" button.

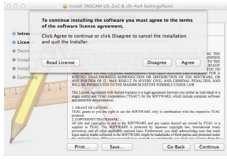

- Next, click the "Install" button to start installation.

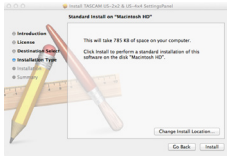

- The following screen appears when installation has completed. Click the "Close" button.

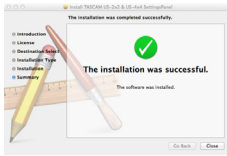

The installer will quit and the computer will restart.

- When the "Program Maintenance" screen opens, select "Remove" and click the "Next" button.

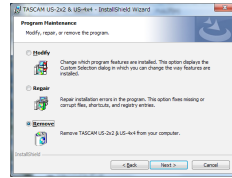

- When the "Remove that Program" screen opens, click the "Remove" button.

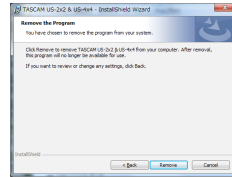

- The following screen appears when uninstallation has completed. Click the "Finish" button.

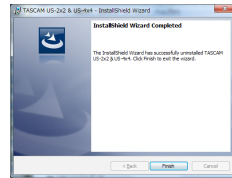

The Installshield Wizard will quit and the computer will restart.

■ Mac OS X

Delete the "US-2x2_US-4x4 Installer.dmg" disk image file that was used during installation from the Application folder to complete uninstallation.

Uninstalling the dedicated software

NOTE

Normally, there is no need to uninstall the dedicated software. Follow these procedures if a problem occurs or you no longer intend to use the unit with the computer.

■ Windows

- Double-click the "US-2x2_US-4x4_Installer.exe" file used for installation. When a "Security Warning" or "User Account Control" screen appears, click the "Run" or "Yes" button.
- Next, the Installshield Wizard will launch. Click the "Next" button.

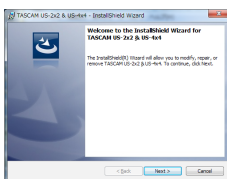

Connecting the power

US-4x4

Use the included 12V AC adapter (GPE248-120200-Z) to connect a power supply to the unit as shown below.

The AC adapter for the US-4x4 includes two types of outlet plugs. Attach the type of plug that matches the power outlet that you are using. Please see “Changing the outlet plug” in the Reference Manual for instructions about how to do this.

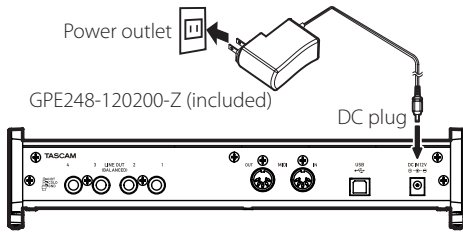

US-2x2

Normally, when a US-2x2 is connected to a computer, it will operate using USB bus power, so a separate power supply is not necessary. However, when using the unit connected to an iOS device, a separate AC adapter designed for use with this unit (TASCAM PS-P520, DC5 V) is necessary. In this case, connect the power source to the unit as shown below.

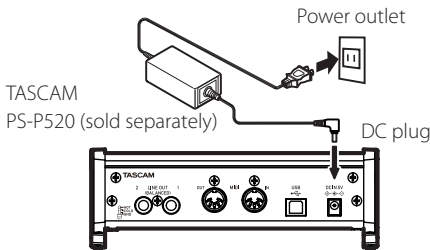

CAUTION

Always use the AC adapter designed for use with the unit: GPE248-120200-Z for the US-4x4 or TASCAM PS-P520 for the US-2x2. Using a different AC adapter could cause malfunction, overheating, fire or other problems.

Making settings on the Settings Panel screen

■ Windows

From “All Apps” (All Programs), select “TASCAM US-2x2 & US-4x4 Settings Panel” under TASCAM.

■ Mac OS X

Select “TASCAM US-2x2 & US-4x4 Settings Panel” from the Applications folder and launch it to open the mixer panel on the computer display.

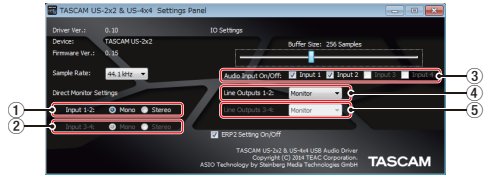

Windows Settings Panel screen



Mac Settings Panel screen

- ① **Direct Monitor Settings Input 1-2**
Set the monitoring signal for the **IN1/IN2** jacks to **Mono** or **Stereo**.
- ② **Direct Monitor Settings Input 3-4 (US-4x4 only)**
Set the monitoring signal for the **IN3/IN4** jacks to **Mono** or **Stereo**.
- ③ **Audio Input On/Off**
Turn input on/off for each channel separately.
- ④ **Line Outputs 1-2**
Select the signals to be output from the **LINE OUT (BALANCED) 1/2** and **PHONES** jacks.
Options
Monitor: The signals input from all the input connectors and the signals sent from the computer by USB are mixed by the mixer and output.
Computer 1-2: Only the signals sent from the computer by USB are output.
- ⑤ **Line Outputs 3-4 (US-4x4 only)**
Select the signals to be output from the **LINE OUT (BALANCED) 3/4**.
Options
Monitor: The signals input from all the input connectors and the signals sent from the computer by USB are mixed by the mixer and output.

Computer 3-4: Only the signals sent from the computer by USB are output.

For details about other settings, see “Settings Panel screen” in “6 – Using the Settings Panel” of the Reference Manual.

Connecting other equipment

Examples of connections to a US-4x4 (front)

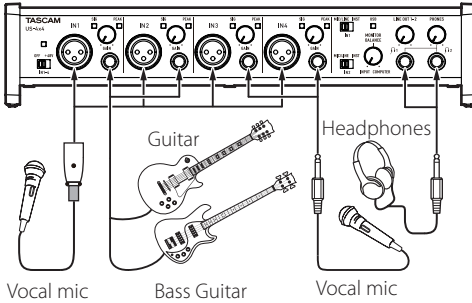

Vocal mic Bass Guitar Vocal mic

Examples of connections to a US-4x4 (back)

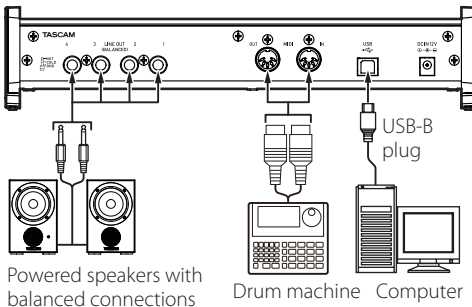

Powered speakers with balanced connections Drum machine Computer

CAUTION

- Before making connections, turn this unit and all equipment to be connected off (standby).
- The phantom power affects both US-2x2 input channels (all four US-4x4 input channels) simultaneously. Do not turn phantom power on when connecting a mic that does not require phantom power.
- Turning phantom power on when a dynamic mic or other mic that does not require it is connected could damage this unit and connected equipment.
- Do not connect or disconnect mics while phantom power is on. Doing so could cause a loud noise and might damage this unit and connected equipment.
- Set the LINE OUT and PHONES knobs to their minimum values before turning phantom power on/off. Depending on the connected mics, sudden loud noises from monitoring

equipment could occur, and this could damage the equipment or harm hearing.

- Supplying phantom power to some ribbon mics will break them. If you are unsure, do not supply phantom power to a ribbon mic.

Connecting with iOS devices

US-2x2: You will need a Lightning to USB Camera Adapter¹ and an AC adapter (sold separately).²

US-4x4: You will need a Lightning to USB Camera Adapter.¹

¹ You must obtain a genuine Apple Lightning to USB Camera Adapter separately.

² DC5V TASCAM PS-P520 AC adapter (sold separately)

Adjusting the input sound

Analog audio signals input into this device from mics, guitars, keyboards and other audio equipment can be converted into digital signals and transmitted to the computer via USB.

You can use the features of this unit to adjust the digital signals that are sent to the computer.

In addition, by connecting speakers (through an amplifier if not powered) or headphones to this unit, you can monitor audio signals that are input to this unit and output from the computer.

Use the various controls on the front of the unit as necessary while listening to the input sound.

Example using a US-4x4

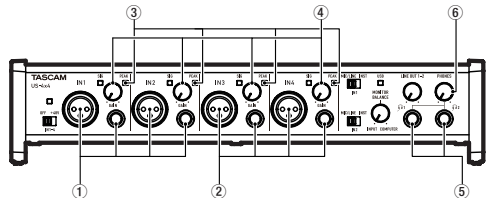

Use the **GAIN** knobs (4) to adjust the analog input levels of the **IN1/IN2** jacks (1) or **IN3/IN4** jacks (2, US-4x4 only) so that the **PEAK** indicators (3) above and to the right of the knobs do not light.

To listen to the monitoring signal using headphones, connect the headphones to the **PHONES** jack (5) and adjust the **PHONES** knob (6).

NOTE

If you cannot hear the input sound through the headphones or the **LINE OUT (BALANCED)** jacks, check the settings of the **MONITOR BALANCE** knob on the front of the unit and the **Line Outputs** item on the **Settings Panel** screen.

Troubleshooting

Please read this chapter if you are unable to use the unit properly even after setting it up following the procedures in this manual.

If you are still unable to resolve your problems please contact the store where you bought the unit or TEAC customer support with the following information about the operating environment and details about the trouble.

Operating environment

- Computer manufacturer
- Model
- CPU
- Memory (RAM)
- Operating system
- Applications used
- Antivirus software
- Wireless LAN use

See page 2 of this document for contact information.

■ Installation fails.

Installation completes, but the computer does not recognize the unit.

If some trouble is causing installation to fail, or if the computer does not recognize the unit even though installation completes, check the following.

1. Change the USB port

Since the unit might not properly function with some USB ports, try connecting to a different USB port (that is built into the computer), and reinstall the driver.

NOTE

- *Try again after disconnecting other USB devices. (Keyboards and mice can be left connected.)*
 - *Do not use a USB hub. Always connect the unit directly to a USB port on the computer (built-in)*
2. Stop software that is running in the background

Since antivirus software and other software running in the background can interfere with installation, stop them before beginning installation.

See "Installing the driver" in this manual for how to install and uninstall the driver.

■ There is no sound even when audio is playing back.

The audio output must be set on the computer.

Please confirm the following while the unit is connected to the computer. Moreover, if you make the following settings, sound will be output through this unit, but no sound will be output by the computer's speakers or headphone jack.

Windows 8/Windows 7

- See the "Windows 8" or "Windows 7" instructions in the "Windows Media Player" section of "8 – Application guide" in the Reference Manual, and make settings as necessary for the OS. Conduct procedures 1–4 for Windows 8 or procedures 1–3 for Windows 7 to set the default device for playback.

Mac OS X

1. Quit all applications and open "System Preferences..." from the Apple menu.
2. Open "Sound".
3. On the Output tab, select "US-2x2" or "US-4x4".

After completing the setting, restart the computer and check the sound of playback.

Depending on the application that you are using, you might need to make additional device settings.

In particular, DAW software operates using audio engines with settings that are different from the OS settings, so confirm the DAW driver settings first after installing the software for this unit.

Please see the manuals for the applications that you are using for detailed setting procedures.

■ Sound breaks up or there is noise.

The processing load on the computer causes sound to break up and noise to occur.

Here are some methods to reduce the load on the computer.

1. A wireless LAN and software running in the background, including antivirus software, regularly put processing loads on the computer, which can cause sound to break up and other noise.

Stop wireless LAN transmission, antivirus software and other software running in the background when using this unit.

2. Set the buffer size (latency) in the audio application that you are using or in this unit's Settings Panel to a larger value.

NOTE

Consult the maker of the audio application that you are using for methods to reduce its load on your computer.

3. Change the settings of your computer so that they are optimal for audio processing.

Windows 8

1. In Windows 8, right-click the ordinary start screen (Metro user interface screen) and then click "All apps".
2. Right-click "Computer" and select "Properties".
3. Click "Advanced system settings".

- Click "Settings" in the "Performance" section of the "Advanced" tab of the "System Properties" window.
- In the "Visual Effects" tab of the "Performance Options" window, select "Adjust for best performance".

Windows 7

- Turn Aero off.
- Right-click the desktop and select "Personalize".
 - Select a "Basic" or "High Contrast" theme.
- Performance settings
- Right-click "Computer" and select "Properties".
 - Click "Advanced system settings".
 - Click "Settings" in the "Performance" section of the "Advanced" tab of the "System Properties" window.
 - In the "Visual Effects" tab of the "Performance Options" window, select "Adjust for best performance".

Mac OS X

- Open "System Preferences..." from the Apple menu, and select "Energy Saver".
- Set "Computer sleep" to "Never".
- Set "Display sleep" to "Never".

NOTE

Depending on the Mac OS X version and Macintosh computer model, this setting might not be available.

■ SONAR LE support

Our company does not provide support for SONAR LE.

Please refer to the SONAR LE help menu for instructions about using the application.

■ Ableton Live Lite support

Our company does not provide support for Ableton Live Lite. Please refer to the Ableton Live Lite help menu for instructions about using the application.

Specifications

Ratings

Sampling frequencies

44.1, 48, 88.2, 96 kHz

Quantization bit depth

16/24-bit

Analog inputs

Mic inputs (Balanced)

US-2x2: IN 1-2

US-4x4: IN 1-4

Connectors: XLR-3-31 equivalent (1: GND, 2: HOT, 3: COLD)

Input impedance: 2.2 k Ω

Rated input level (gain knob at MAX): -65 dBu (0.0004 Vrms)

Rated input level (gain knob at MIN): -8 dBu (0.3090 Vrms)

Maximum input level: +8 dBu (1.9467 Vrms)

Gain range: 57 dB

Instrument inputs (Unbalanced)

IN 1-2

(MIC/LINE INST switch set to INST)

Connectors: 6.3mm (1/4") standard TS jacks (Tip: HOT, Sleeve: GND)

Input impedance: 1 M Ω or more

Rated input level (gain knob at MAX): -63 dBV (0.0007 Vrms)

Rated input level (gain knob at MIN): -6 dBV (0.5015 Vrms)

Maximum input level: +10 dBV (3.162 Vrms)

Gain range: 57 dB

Line inputs (Balanced)

US-2x2: IN 1-2

US-4x4: IN 1-4

(MIC/LINE INST switch set to MIC/LINE)

Connectors: 6.3mm (1/4") standard TRS stereo jacks

(Tip: HOT, Ring: COLD, Sleeve: GND)

Input impedance: 10 k Ω

Rated input level (gain knob at MAX): -53 dBu (0.0017 Vrms)

Rated input level (gain knob at MIN): +4 dBu (1.228 Vrms)

Maximum input level: +20 dBu (7.75 Vrms)

Gain range: 57 dB

Analog outputs

Outputs (LINE OUT (BALANCED))

Connectors: 6.3mm (1/4") standard TRS stereo jacks
(Tip: HOT, Ring: COLD, Sleeve: GND)
Output impedance: 110 Ω
Rated output level: +4 dBu (1.273 Vrms)
Maximum output level: +20 dBu (7.75 Vrms)

Headphones output (PHONES)

Connector: 6.3mm (1/4") standard stereo jack
Maximum output
US-2x2: 18 mW + 18 mW or higher (THD+N 0.1% or less, into 32 Ω load)
US-4x4: 45 mW + 45 mW or higher (THD+N 0.1% or less, into 32 Ω load)

Control input/output ratings

MIDI IN connector

Connector: 5-pin DIN
Format: standard MIDI

MIDI OUT connector

Connector: 5-pin DIN
Format: standard MIDI

USB

Connector: 4-pin USB B-type
Transfer rate: USB 2.0 High Speed (480 Mbps)

Audio performance

Mic preamp EIN (equivalent input noise)
–127 dBu or less (150 Ω termination with gain knob at MAX)

Frequency response

IN 1-4 to LINE OUT(BALANCED), PHONES
44.1 kHz, 48 kHz
20 Hz : +0 dB/–0.3 dB (JEITA)
20 kHz : +0 dB/–0.1 dB (JEITA)
20 kHz : +0 dB/–0.5 dB (PHONES output, JEITA)
88.2 kHz, 96 kHz
20 Hz : +0 dB/–0.3 dB (JEITA)
40 kHz : +0 dB/–0.2 dB (JEITA)
40 kHz : +0 dB/–2.0 dB (PHONES output, JEITA)

S/N ratio

101 dB or more (MIC/LINE IN to LINE OUT, gain knob at MIN, JEITA)

Distortion

0.003% or less (MIC/LINE IN to LINE OUT, 1 kHz sine wave, Rated input level, maximum output level, JEITA)

Crosstalk

95 dB or more (MIC/LINE IN → LINE OUT, 1 kHz, JEITA)

Computer system requirements

Check the TEAC Global Site (<http://teac-global.com/>) for the latest information about supported operating systems.

Windows

Supported operating systems

Windows 8 (including 8.1) 32-bit
Windows 8 (including 8.1) 64-bit
Windows 7 32-bit SP1 or later
Windows 7 64-bit SP1 or later
(Windows Vista and Windows XP are not supported)

Computer hardware requirements

Windows computer with a USB 2.0 port

CPU/processor speed

2 GHz or faster dual core processor (x86)

Memory

2 GB or more

CAUTION

Operation of this unit was confirmed using standard computers that meet the above requirements. This does not guarantee operation with all computers that meet the above requirements. Even computers that meet the same system requirements might have processing capabilities that differ according to their settings and other operating conditions

Mac OS X

Supported operating systems

OS X Mavericks (10.9.1 or later)

OS X Mountain Lion (10.8.4 or later)

Computer hardware requirements

Apple Macintosh computer with a USB 2.0 port

CPU/processor speed

2 GHz or faster dual core processor

Memory

2 GB or more

Apple iOS devices

Apple iOS device running iOS 7 or later

Supported audio drivers

ASIO 2.0, WDM (MME)

Core Audio

Core MIDI

General

Power

US-2x2: Supplied by computer over USB*

US-4x4: Dedicated AC adapter (GPE248-120200-Z), DC12V

*When using with an iOS device, a separate AC adapter designed for use with this unit (TASCAM PS-P520, DC5V) is necessary.

Power consumption

US-2x2: 2.5 W

US-4x4: 5 W

External dimensions (width × height × depth)

US-2x2: 186 × 65 × 160 mm

US-4x4: 296 × 65 × 160 mm

Weight

US-2x2: 1.1 kg

US-4x4: 1.6 kg

Operating temperature range

5–35 °C

Included DAW software

SONAR LE (for Windows)

Ableton Live Lite

Dimensional drawings

US-4x4

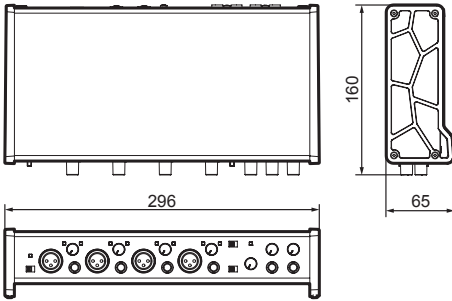

US-2x2

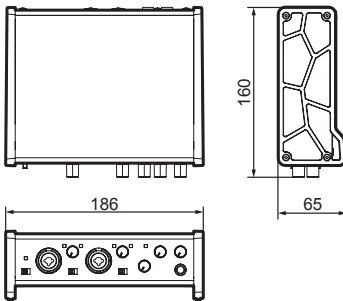

- Illustrations in this manual might differ in part from the actual product.
- Specifications and external appearance might be changed without notification to improve the product.

PRÉCAUTIONS DE SÉCURITÉ IMPORTANTES

Pour le Canada

THIS CLASS B DIGITAL APPARATUS COMPLIES WITH CANADIAN ICES-003.

CET APPAREIL NUMÉRIQUE DE LA CLASSE B EST CONFORME À LA NORME NMB-003 DU CANADA.

DÉCLARATION DE CONFORMITÉ

Nous, TEAC EUROPE GmbH, Bahnstrasse 12, 65205 Wiesbaden-Erbenheim, Allemagne, déclarons sous notre propre responsabilité que le produit TEAC décrit dans ce mode d'emploi est conforme aux normes techniques lui correspondant.



INSTRUCTIONS DE SÉCURITÉ IMPORTANTES

- 1 Lisez ces instructions.
 - 2 Conservez ces instructions.
 - 3 Tenez compte de tous les avertissements.
 - 4 Suivez toutes les instructions.
 - 5 N'utilisez pas cet appareil avec de l'eau à proximité.
 - 6 Ne nettoyez l'appareil qu'avec un chiffon sec.
 - 7 Ne bloquez aucune ouverture de ventilation. Installez-le conformément aux instructions du fabricant.
 - 8 Ne l'installez pas près de sources de chaleur telles que des radiateurs, bouches de chauffage, poêles ou autres appareils (y compris des amplificateurs) dégageant de la chaleur.
 - 9 Ne neutralisez pas la fonction de sécurité de la fiche polarisée ou de terre. Une fiche polarisée a deux broches, l'une plus large que l'autre. Une fiche de terre a deux broches identiques et une troisième broche pour la mise à la terre. La broche plus large ou la troisième broche servent à votre sécurité. Si la fiche fournie n'entre pas dans votre prise, consultez un électricien pour le remplacement de la prise obsolète.
 - 10 Évitez de marcher sur le cordon d'alimentation et de le pincer, en particulier au niveau des fiches, des prises secteur, et du point de sortie de l'appareil.
 - 11 N'utilisez que des fixations/accessoires spécifiés par le fabricant.
 - 12 Utilisez-le uniquement avec des trépieds, supports ou tables spécifiés par le fabricant ou vendus avec l'appareil. Si un chariot est utilisé, faites attention à ne pas être blessé par un renversement lors du déplacement de l'ensemble chariot/appareil.
 - 13 Débranchez cet appareil en cas d'orage ou de non utilisation prolongée.
 - 14 Confiez toute réparation à des techniciens de maintenance qualifiés. Une réparation est nécessaire si l'appareil a été endommagé d'une quelconque façon, par exemple si le cordon ou la fiche d'alimentation est endommagé, si du liquide a été renversé sur l'appareil ou si des objets sont tombés dedans, si l'appareil a été exposé à la pluie ou à l'humidité, s'il ne fonctionne pas normalement, ou s'il est tombé.
- L'appareil tire un courant nominal de veille de la prise secteur quand son interrupteur POWER ou STANDBY/ON n'est pas en position ON.
 - La fiche secteur est utilisée comme dispositif de déconnexion et doit donc toujours rester disponible.
 - Des précautions doivent être prises en cas d'utilisation d'écouteurs ou d'un casque avec



le produit car une pression sonore excessive (volume trop fort) dans les écouteurs ou dans le casque peut causer une perte auditive.

- Si vous rencontrez des problèmes avec ce produit, contactez TEAC pour une assistance technique. N'utilisez pas le produit tant qu'il n'a pas été réparé.

ATTENTION

- N'exposez pas cet appareil aux gouttes ni aux éclaboussures.
- Ne placez pas d'objet rempli de liquide sur l'appareil, comme par exemple un vase.
- N'installez pas cet appareil dans un espace confiné comme une bibliothèque ou un meuble similaire.
- L'appareil doit être placé suffisamment près de la prise de courant pour que vous puissiez à tout moment attraper facilement la fiche du cordon d'alimentation.
- Si le produit utilise des piles/batteries (y compris un pack de batteries ou des piles installées), elles ne doivent pas être exposées au soleil, au feu ou à une chaleur excessive.
- PRÉCAUTION pour les produits qui utilisent des batteries remplaçables au lithium : remplacer une batterie par un modèle incorrect entraîne un risque d'explosion. Remplacez-les uniquement par un type identique ou équivalent.

■ Pour les consommateurs européens

Mise au rebut des équipements électriques et électroniques

- Tout équipement électrique et électronique doit être traité séparément de la collecte municipale d'ordures ménagères dans des points de collecte désignés par le gouvernement ou les autorités locales.
- En vous débarrassant correctement des équipements électriques et électroniques, vous contribuerez à la sauvegarde de précieuses ressources et à la prévention de potentiels effets négatifs sur la santé humaine et l'environnement.
- Le traitement incorrect des déchets d'équipements électriques et électroniques peut avoir des effets graves sur l'environnement et la santé humaine en raison de la présence de substances dangereuses dans les équipements.
- Le symbole de poubelle sur roues barrée d'une croix indique que les équipements électriques et électroniques doivent être collectés et traités séparément des déchets ménagers. 
- Des systèmes de retour et de collecte sont disponibles pour l'utilisateur final. Pour des informations plus détaillées sur la mise au rebut des vieux équipements électriques et électroniques, veuillez contacter votre mairie, le service d'ordures ménagères ou le magasin dans lequel vous avez acheté l'équipement.

Sommaire

Introduction	19
Éléments fournis	19
Note à propos du manuel de référence	19
Précautions concernant l'emplacement et l'emploi ...	19
Utilisation du site mondial TEAC.....	19
Attention à la condensation.....	19
Nettoyage de l'unité.....	20
Nomenclature et fonctions des parties.....	20
Face avant	20
Face arrière	21
Installation du logiciel dédié à l'unité	21
Installation du logiciel dédié et du panneau de réglages pour Windows	21
Installation du panneau de réglages pour Mac OS X..	22
Désinstallation du logiciel dédié	23
Connexion de l'alimentation	24
Réglages en écran Settings Panel	24
Branchement d'autres équipements.....	25
Branchement à des appareils iOS.....	25
Réglage du son entrant.....	25
Guide de dépannage	26
Caractéristiques techniques.....	28
Données.....	28
Entrées analogiques	28
Sorties analogiques.....	28
Valeurs d'entrée/sortie de commande	28
Performances audio.....	28
Configurations informatiques requises.....	29
Windows.....	29
Mac OS X.....	29
Appareils iOS Apple	29
Pilotes audio pris en charge.....	29
Générales.....	29
Dessin avec cotes	30

Introduction

Merci d'avoir choisi l'interface audio/MIDI USB US-2x2/US-4x4 de TASCAM.

Avant de connecter et d'utiliser cette unité, veuillez prendre le temps de lire ce mode d'emploi en totalité pour vous assurer une bonne compréhension de sa mise en service et de son branchement, ainsi que de la façon d'utiliser ses nombreuses fonctions utiles et pratiques. Une fois la lecture de ce mode d'emploi terminée, veillez à le conserver en lieu sûr pour référence ultérieure.

Si le contenu de la mémoire d'un périphérique connecté (y compris des disques durs et disques optiques) dans le même système que cette unité est perdu, notre société n'endossera aucune responsabilité de réparation ou d'indemnisation.

Avant de brancher cette unité à un ordinateur, un pilote dédié doit être téléchargé et installé sur l'ordinateur.

Éléments fournis

Ce produit est livré avec les éléments suivants. Conservez les matériaux d'emballage pour de futurs transports.

Si un élément quelconque est manquant ou a été endommagé durant le transport, veuillez contacter le service après-vente TASCAM (voir page 2).

- Unité principale × 1
- Adaptateur secteur (GPE248-120200-Z) (fourni avec l'US-4x4 uniquement) × 1
- Câble USB × 1
- Guide d'installation de SONAR LE (pour Windows) × 1
- Guide d'installation d'Ableton Live Lite × 1
- Mode d'emploi (ce document) incluant la garantie × 1

ATTENTION

Utilisez toujours l'adaptateur secteur (GPE248-120200-Z) fourni avec l'US-4x4. N'utilisez jamais l'adaptateur secteur fourni avec un autre appareil. Cela pourrait entraîner des dommages, un incendie, voire un choc électrique.

Note à propos du manuel de référence

Ce mode d'emploi explique les principales fonctions de cette unité. Veuillez consulter le manuel de référence pour des informations sur toutes les fonctions de l'unité.

Vous pouvez aussi télécharger ce mode d'emploi et le manuel de référence depuis le site mondial de TEAC (<http://teac-global.com/>).

Précautions concernant l'emplacement et l'emploi

- La plage de température de fonctionnement de cette unité se situe entre 5 et 35 °C.
- Ne placez pas cette unité dans les types d'emplacement suivants. Cela pourrait dégrader la qualité sonore ou causer des mauvais fonctionnements.
 - Lieux sujets à de fréquentes vibrations
 - Près de fenêtres ou en exposition directe au soleil
 - Près d'équipement de chauffage ou dans d'autres lieux où la température augmente beaucoup
 - Lieux extrêmement froids
 - Lieux très humides ou mal aérés
 - Lieux très poussiéreux
- Pour permettre une bonne dispersion thermique, ne placez rien sur le dessus de l'unité.
- Ne placez pas cette unité sur un amplificateur de puissance ou un autre appareil générant de la chaleur.

Utilisation du site mondial TEAC

Vous pouvez télécharger depuis le site mondial TEAC (<http://teac-global.com/>) le mode d'emploi nécessaire à cette unité.

1. Allez sur le site mondial TEAC (<http://teac-global.com/>).
2. Dans la section TASCAM Downloads (téléchargements TASCAM), cliquez sur la langue souhaitée afin d'ouvrir la page de téléchargement du site web pour cette langue.

NOTE

*Si la langue désirée n'apparaît pas, cliquez sur **Other Languages** (autres langues).*

3. Cliquez sur le nom du produit dans la section « Produits » et ouvrez la page « Liens et téléchargements » de ce produit.
4. Sélectionnez et téléchargez le mode d'emploi nécessaire.

Attention à la condensation

De la condensation peut se produire si l'unité est déplacée d'un endroit froid à un endroit chaud, est utilisée dans une pièce qui vient d'être chauffée ou soumise à des changements brutaux de température. Pour empêcher cela ou si cela se produit, laissez l'unité une ou deux heures à la température de la nouvelle pièce avant de l'utiliser.

Nettoyage de l'unité

Pour nettoyer l'unité, essuyez-la délicatement avec un chiffon sec et doux. Ne l'essuyez pas avec des

lingettes de nettoyage contenant des produits chimiques, du diluant, de l'alcool ou d'autres agents chimiques. Cela pourrait endommager la surface ou causer une décoloration.

Nomenclature et fonctions des parties

Face avant

Face avant de l'US-4x4

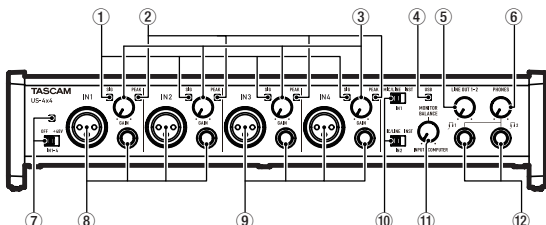

Face avant de l'US-2x2

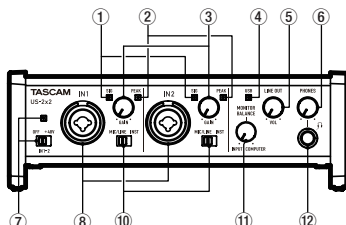

① Voyants de signal (SIG)

Les voyants **SIG** s'allument en vert quand des signaux (d'au moins -32 dB FS) entrent par les prises **IN1/IN2** (et par les prises **IN3/IN4** de l'US-4x4).

② Voyants de crête (PEAK)

Les voyants **PEAK** s'allument en rouge quand des signaux proches de la distorsion (-1 dB FS ou plus) entrent par les prises **IN1/IN2** (et par les prises **IN3/IN4** de l'US-4x4).

③ Boutons GAIN

Servent à régler les niveaux d'entrée des prises **IN1/IN2** (et des prises **IN3/IN4** de l'US-4x4).

④ Voyant USB

S'allume quand la connexion USB fonctionne.

⑤ Bouton LINE OUT

Utilisez-le pour régler le niveau de sortie par les prises **LINE OUT**.

⑥ Bouton PHONES

Utilisez le bouton **PHONES** pour régler le niveau de sortie par le casque.

ATTENTION

*Avant de brancher le casque, baissez le volume avec le bouton **PHONES**. Ne pas le faire pourrait laisser passer des bruits forts soudains risquant d'endommager votre audition ou de créer d'autres problèmes.*

⑦ Interrupteur/voyant d'alimentation fantôme

Utilisez cet interrupteur pour fournir une alimentation fantôme +48 V aux prises **IN1/IN2** (et aux prises **IN3/IN4** de l'US-4x4).

Le voyant s'allume quand l'interrupteur d'alimentation fantôme est réglée sur **+48V**.

⑧ Prises IN1/IN2 (symétriques/asymétriques)

Ces prises d'entrée sont des prises mixtes XLR/jack 3 points (TRS) sur l'US-2x2 et des prises XLR et jack 3 points (TRS) standard séparées sur l'US-4x4.

Utilisez les sélecteurs **MIC/LINE-INST** de la face avant de l'unité afin d'activer l'entrée ligne symétrique (**MIC/LINE**) ou l'entrée asymétrique (**INST**) pour les prises mixtes XLR/jack et les prises jack 3 points (TRS) standard.

⑨ Prises IN3/IN4 (symétriques)

Ces entrées micro analogiques sur XLR et jack 3 points (TRS) de niveau ligne standard sont des prises d'entrée symétriques.

ATTENTION

*Sur l'US-4x4, les entrées **IN1-4** (⑧, ⑨) offrent chacune deux prises (XLR et jack 3 points ou TRS). Ne faites jamais entrer en même temps des signaux par les deux prises de la même entrée. Si des signaux entrent par les deux en même temps, aucun des deux ne sera correctement reçu.*

⑩ Sélecteurs MIC/LINE-INST

Réglez-les en fonction des sources d'entrée des prises **IN1/IN2**.

Choisissez **MIC/LINE** pour la connexion d'instruments électroniques, d'appareils audio, de micros et équipements similaires. Choisissez **INST** pour la connexion d'une guitare électrique, d'une basse électrique ou d'un autre équipement à haute impédance de sortie.

- 11 **Bouton MONITOR BALANCE**
Utilisez-le pour régler la balance entre la sortie mixée de l'ordinateur et le mélange des signaux entrant par les prises d'entrée de l'unité.

- 12 **Prise casque (PHONES)**
Utilisez cette prise jack stéréo standard pour brancher un casque stéréo. Utilisez un adaptateur pour brancher un casque à fiche mini-jack.

Face arrière

Face arrière de l'US-4x4

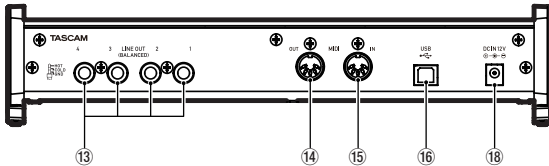

Face arrière de l'US-2x2

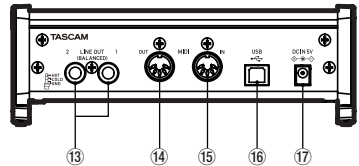

- 13 **Prises LINE OUT (BALANCED)**
Ces prises jack 6,35 mm 3 points (TRS) sont des sorties ligne analogiques (pointe : point chaud, bague : point froid, manchon : masse).
- 14 **Connecteur MIDI OUT**
Cette prise DIN 5 broches est un connecteur de sortie MIDI standard.
Elle produit les signaux MIDI.
- 15 **Connecteur MIDI IN**
Cette prise DIN 5 broches est un connecteur d'entrée MIDI standard.
Utilisez-la pour recevoir les signaux MIDI.
- 16 **Port USB**
Utilisez le câble USB fourni pour relier l'unité à un ordinateur ou appareil iOS (compatible USB 2.0).
- 17 **Connecteur d'alimentation DC IN 5V (US-2x2 uniquement)**
Pour utiliser cette unité connectée à un appareil iOS, branchez ici un adaptateur secteur CC 5 V TASCAM PS-P520 (vendu séparément).
- 18 **Connecteur d'alimentation DC IN 12V (US-4x4 uniquement)**
Branchez ici l'adaptateur secteur-CC 12 V fourni (GPE248-120200-Z).

Installation du logiciel dédié à l'unité

Un logiciel dédié doit être installé sur l'ordinateur pour utiliser cette unité.

Téléchargez depuis le site mondial TEAC (<http://teac-global.com/>) le logiciel dédié le plus récent pour le système d'exploitation que vous utilisez.

- Avec un ordinateur sous Windows, quand vous installez le pilote fourni, une application Settings Panel (panneau de réglages) est installée en même temps.
- Avec un Mac, vous n'avez à installer que l'application Settings Panel (panneau de réglages) application. The standard OS driver will be used.
- With an iOS device, the standard OS driver will be used, so there is no need to install any software.

ATTENTION

Le redémarrage de l'ordinateur peut être nécessaire une fois l'installation ou la désinstallation terminée. Sauvegardez vos données et suivez les autres étapes nécessaires dans les autres applications avant de les fermer.

Installation du logiciel dédié et du panneau de réglages pour Windows

ATTENTION

- *Terminez l'installation du pilote sur l'ordinateur avant de brancher l'unité à celui-ci à l'aide du câble USB.*
- *Si vous avez déjà branché l'unité à l'ordinateur à l'aide du câble USB et que l'Assistant Ajout de nouveau matériel détecté a été lancé, fermez le message et débranchez le câble USB.*

■ Procédures d'installation du pilote

1. Téléchargez depuis le site mondial TEAC (<http://teac-global.com/>) le pilote le plus récent pour le système d'exploitation que vous utilisez et enregistrez-le sur l'ordinateur devant être employé avec l'unité.
2. Décompressez le pilote sauvegardé (fichier zip) sur le bureau de l'ordinateur ou à un autre emplacement.
3. Double-cliquez sur le fichier « US-2x2_US-4x4_Installer.exe » dans le dossier qui apparaît après

décompression pour automatiquement lancer le logiciel d'installation.

4. Quand un écran « Avertissement de sécurité » ou « Contrôle de compte d'utilisateur » apparaît, cliquez sur le bouton « Exécuter » ou « Oui ».
5. Ensuite, sélectionnez la langue souhaitée et cliquez sur le bouton « OK ».

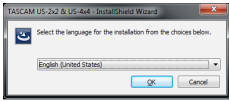

6. Quand l'écran de l'Assistant d'installation apparaît, cliquez sur le bouton « Suivant ».

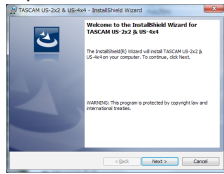

7. Lisez le contenu du contrat de licence (License Agreement) puis sélectionnez « I accept the terms in the license agreement » (J'accepte les termes du contrat) si vous en acceptez les termes. Puis cliquez sur le bouton « Next » (suivant).



8. Ensuite, cliquez sur le bouton « Install » (Installer) pour lancer l'installation.

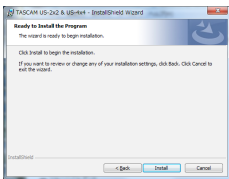

9. L'écran suivant apparaît quand l'installation est terminée. Cliquez sur le bouton « Finish » (Terminer).

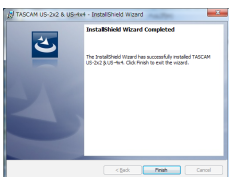

Le programme d'installation se fermera et l'ordinateur redémarrera.

ATTENTION

- Lorsque vous installez le pilote, un avertissement peut apparaître avec un message du genre « Le logiciel que vous installez pour le périphérique n'a pas passé le test Logo Windows pour vérifier sa compatibilité avec Windows ». Si ce message apparaît, cliquez sur « Continuer malgré tout » pour poursuivre l'installation.

Installation du panneau de réglages pour Mac OS X

NOTE

- Installez le panneau de réglages sur l'ordinateur avant de brancher l'unité à celui-ci à l'aide du câble USB.
- Selon le réglage du Gatekeeper, un message d'avertissement peut apparaître au cours de l'installation. Pour des informations sur le Gatekeeper, voir « Note à propos du Gatekeeper » dans « 3 – Installation » du manuel de référence.

■ Procédures d'installation du panneau de réglages

1. Téléchargez depuis le site mondial TEAC (<http://teac-global.com/>) le panneau de réglages le plus récent pour le système d'exploitation que vous utilisez et enregistrez-le sur l'ordinateur devant être employé avec l'unité.
2. Double-cliquez sur « US-2x2_US-4x4 Installer. dmg » qui est le fichier image disque sauvegardé pour le pilote, et double-cliquez sur « TASCAM US-2x2_US-4x4 Installer.pkg » dans le dossier qui s'ouvre.



US-2x2_US-4x4
Installer.pkg

NOTE

Selon le paramétrage de l'ordinateur, le fichier zip téléchargé peut ne pas s'être décompressé automatiquement. Dans ce cas, décompressez d'abord le fichier zip, puis double-cliquez sur le fichier image disque.

3. Lorsque le programme d'installation démarre, cliquez sur le bouton « Continuer ».

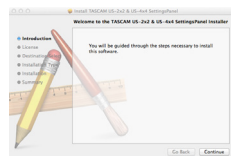

4. Ensuite, sélectionnez la langue souhaitée et cliquez sur le bouton « Continuer ».

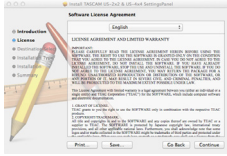

5. Cliquez sur le bouton « Read License » (lire la licence) et prenez connaissance du contrat de licence du logiciel. Si vous êtes d'accord avec le contenu de la licence, cliquez sur « Agree » (accepter). Puis cliquez sur le bouton « Next » (suivant).

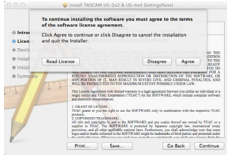

6. Ensuite, cliquez sur le bouton « Install » (Installer) pour lancer l'installation.

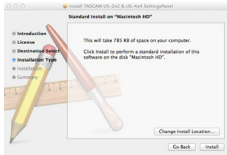

7. L'écran suivant apparaît quand l'installation est terminée. Cliquez sur le bouton « Close » (Fermer).

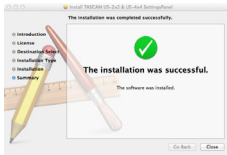

Le programme d'installation se fermera et l'ordinateur redémarrera.

de compte d'utilisateur » apparaît, cliquez sur le bouton « Exécuter » ou « Oui ».

2. Ensuite, l'assistant d'installation se lancera. Cliquez sur le bouton « Next » (suivant).

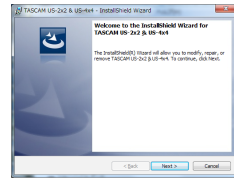

3. Quand l'écran « Program Maintenance » (maintenance du programme) s'ouvre, sélectionnez « Remove » (supprimer) et cliquez sur le bouton « Next » (suivant).

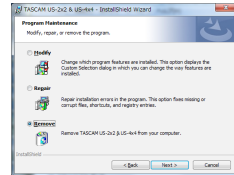

4. Quand l'écran « Remove that Program » (supprimer ce programme) s'ouvre, cliquez sur le bouton « Remove » (supprimer).

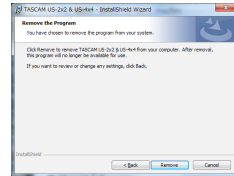

5. L'écran suivant apparaît quand la désinstallation est terminée. Cliquez sur le bouton « Finish » (Terminer).

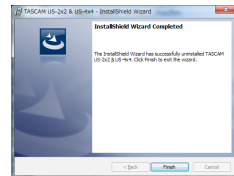

L'assistant d'installation se fermera et l'ordinateur redémarrera.

■ Mac OS X

Supprimez du dossier Applications le fichier image disque « US-2x2_US-4x4 Installer.dmg » qui a été utilisé durant l'installation pour terminer la désinstallation.

Désinstallation du logiciel dédié

NOTE

Normalement, il n'est pas nécessaire de désinstaller le logiciel dédié. Suivez ces procédures si un problème se produit ou si vous n'avez plus l'intention d'utiliser l'unité avec l'ordinateur.

■ Windows

1. Double-cliquez sur le fichier « US-2x2_US-4x4_Installer.exe » utilisé pour l'installation. Quand un écran « Avertissement de sécurité » ou « Contrôle

Connexion de l'alimentation

US-4x4

Utilisez l'adaptateur secteur 12 V fourni (GPE248-120200-Z) pour alimenter l'unité comme illustré ci-dessous.

L'adaptateur secteur de l'US-4x4 comprend deux types de fiche secteur. Montez le type de fiche qui correspond à la prise de courant que vous utilisez. Veuillez consulter « Changement de la fiche secteur » dans le manuel de référence pour des instructions sur la façon de faire.

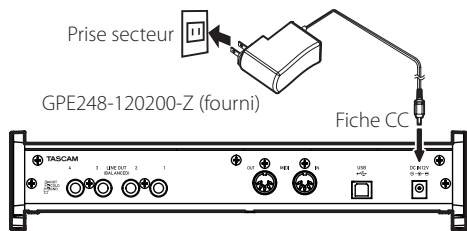

US-2x2

Normalement, quand une US-2x2 est branchée à un ordinateur, elle est alimentée par le bus USB, rendant inutile une alimentation électrique séparée. Toutefois, quand l'unité est utilisée en connexion avec un appareil iOS, il est nécessaire d'employer un adaptateur secteur séparé conçu pour l'utilisation avec cette unité (PS-P520 TASCAM, CC 5 V). Dans ce cas, branchez la source d'alimentation à l'unité comme illustré ci-dessous.

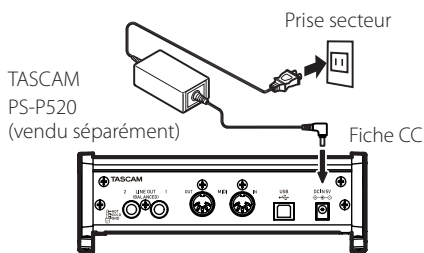

ATTENTION

Utilisez toujours l'adaptateur secteur conçu pour l'emploi avec l'unité : GPE248-120200-Z pour l'US-4x4 ou PS-P520 TASCAM pour l'US-2x2. L'emploi d'un autre adaptateur secteur pourrait entraîner des mauvais fonctionnements, une surchauffe, un incendie ou d'autres problèmes.

Réglages en écran Settings Panel

■ Windows

Dans « Tous les programmes », sélectionnez « TASCAM US-2x2 & US-4x4 Settings Panel » sous TASCAM.

■ Mac OS X

Sélectionnez « TASCAM US-2x2 & US-4x4 Settings Panel » dans le dossier Applications et lancez-le pour ouvrir le panneau de mixage sur l'écran de l'ordinateur.

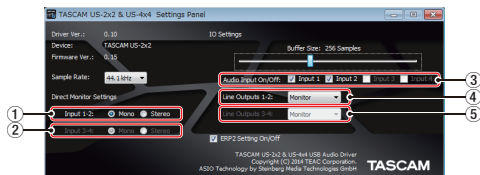

Écran Settings Panel sous Windows

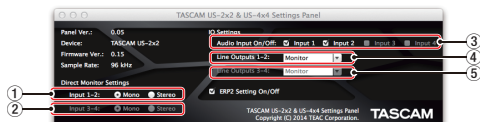

Écran Settings Panel sur Mac

- 1 **Réglages d'écoute directe des entrées 1-2**
Réglez le signal d'écoute pour les prises **IN1/IN2** sur **Mono** ou **Stereo**.
- 2 **Réglages d'écoute directe des entrées 3-4 (US-4x4 uniquement)**
Réglez le signal d'écoute pour les prises **IN3/IN4** sur **Mono** ou **Stereo**.
- 3 **Entrées audio On/Off**
Activez/désactivez séparément l'entrée pour chaque canal.
- 4 **Sorties ligne 1-2**
Sélectionnez les signaux produits par les prises **LINE OUT (BALANCED) 1/2** et **PHONES**.
Options
Monitor : les signaux entrant par tous les connecteurs d'entrée et les signaux envoyés par l'ordinateur via USB sont mixés dans le mélangeur et produits.
Computer 1-2 : seuls les signaux envoyés par l'ordinateur via USB sont produits.
- 5 **Sorties ligne 3-4 (US-4x4 uniquement)**
Sélectionnez les signaux produits par les prises **LINE OUT (BALANCED) 3/4**.
Options
Monitor : les signaux entrant par tous les connecteurs d'entrée et les signaux envoyés par

l'ordinateur via USB sont mixés dans le mélangeur et produits.

Computer 3-4 : seuls les signaux envoyés par l'ordinateur via USB sont produits.

Pour des détails sur les autres réglages, voir « Écran Settings Panel » dans « 6 – Emploi du panneau de réglage » du manuel de référence.

Branchement d'autres équipements

Exemples de connexion à une US-4x4 (avant)

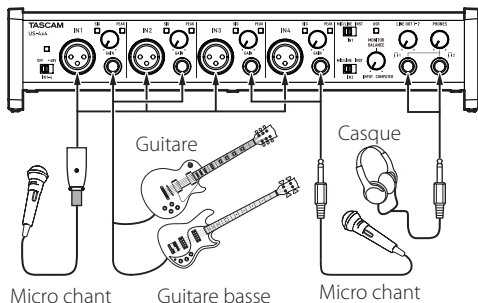

Exemples de connexion à une US-4x4 (arrière)

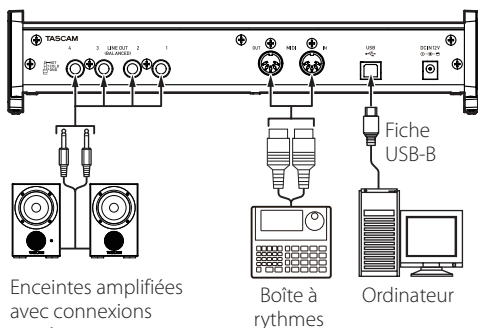

ATTENTION

- Avant de faire les branchements, éteignez cette unité et tous les équipements à connecter (mode veille ou standby).
- L'alimentation fantôme affecte simultanément les deux canaux d'entrée de l'US-2x2 (les quatre canaux d'entrée de l'US-4x4). N'activez pas l'alimentation fantôme si vous branchez un micro qui ne la nécessite pas.
- Activer l'alimentation fantôme quand vous avez connecté un micro dynamique ou autre micro ne la nécessitant pas peut endommager cette unité et l'équipement connecté.
- Ne branchez/débranchez pas de micro quand l'alimentation fantôme est en service. Cela

pourrait causer un grand bruit et endommager cette unité et l'équipement connecté.

- Réglez les boutons LINE OUT et PHONES au minimum avant d'activer/désactiver l'alimentation fantôme. En fonction des micros connectés, des bruits forts et soudains peuvent être produits par l'équipement d'écoute et cela peut causer des dommages auditifs ou à l'équipement.
- Fournir une alimentation fantôme à certains microphones à ruban les détruira. En cas de doute, ne fournissez pas d'alimentation fantôme à un micro à ruban.

Branchement à des appareils iOS

US-2x2 : il vous faudra un Adaptateur pour appareil photo Lightning vers USB¹ et un adaptateur secteur (vendus séparément)².

US-4x4 : il vous faudra un Adaptateur pour appareil photo Lightning vers USB¹.

¹ Vous devez vous procurer séparément un authentique adaptateur Apple Adaptateur pour appareil photo Lightning vers USB.

² Adaptateur secteur CC 5 V PS-P520 TASCAM (vendu séparément).

Réglage du son entrant

Les signaux audio analogiques entrant dans cette unité en provenance de micros, guitares, claviers et autres équipements audio peuvent être convertis en signaux numériques et transmis à l'ordinateur par USB. Vous pouvez utiliser les fonctions de cette unité pour rectifier les signaux numériques qui sont envoyés à l'ordinateur.

De plus, en branchant des enceintes (au travers d'un amplificateur si elles ne sont pas elles-mêmes amplifiées) ou un casque à cette unité, vous pouvez écouter les signaux audio entrant dans cette unité et produits par l'ordinateur.

Utilisez les diverses commandes de la face avant de l'unité en fonction des besoins pendant l'écoute du son entrant.

Exemple utilisant une US-4x4

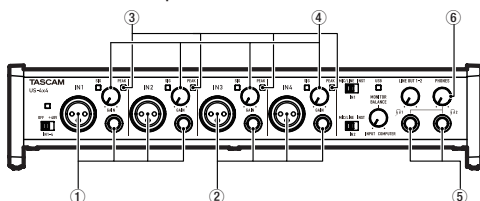

Utilisez les boutons GAIN (4) pour régler les niveaux d'entrée analogique des prises IN1/IN2 (1) ou IN3/IN4 (2, US-4x4 uniquement) pour que les voyants

PEAK (③) situés au-dessus et à droite des boutons ne s'allument pas.

Pour écouter le signal de contrôle au casque, branchez le casque à la prise **PHONES** (⑤) et réglez le bouton **PHONES** (⑥).

NOTE

*Si vous ne pouvez pas entendre le son entrant au casque ou par les prises **LINE OUT (BALANCED)**, vérifiez le réglage du bouton **MONITOR BALANCE** en face avant de l'unité et celui du paramètre **Line Outputs (sorties ligne)** dans l'écran **Settings Panel (panneau des réglages)**.*

Guide de dépannage

Veuillez lire ce chapitre si vous n'arrivez pas à utiliser correctement l'unité même après l'avoir configurée conformément aux procédures indiquées dans ce mode d'emploi.

Si vous ne pouvez toujours pas résoudre vos problèmes, veuillez contacter le magasin où vous avez acheté l'unité ou le service après-vente TEAC avec les informations suivantes concernant l'environnement de fonctionnement et des détails décrivant le problème.

Environnement de fonctionnement

- Fabricant de l'ordinateur
- Modèle
- Processeur
- Mémoire vive (RAM)
- Système d'exploitation
- Applications utilisées
- Logiciel antivirus
- Emploi d'un réseau local (LAN) sans fil

Voir page 2 de ce document pour des coordonnées de contact.

■ Échec de l'installation.

L'installation s'est terminée mais l'ordinateur ne reconnaît pas l'interface.

Si un problème entraîne l'échec de l'installation ou si l'ordinateur ne reconnaît pas l'unité même une fois l'installation terminée, vérifiez les points suivants.

1. Changez de port USB.
Comme l'unité peut ne pas correctement fonctionner avec certains ports USB, essayez de la connecter à un autre port USB (intégré à l'ordinateur) et réinstallez le pilote.

NOTE

- *Essayez à nouveau après avoir déconnecté d'autres périphériques USB (vous pouvez garder le clavier et la souris connectés).*
- *N'utilisez pas de concentrateur (hub) USB. Connectez toujours l'unité directement à un port USB (intégré) de l'ordinateur.*

2. Arrêtez tout logiciel fonctionnant en tâche de fond.

Comme les logiciels antivirus et autres fonctionnant en tâche de fond peuvent interférer avec l'installation, arrêtez-les avant de commencer l'installation.

Voir « Installation du pilote » dans ce mode d'emploi pour savoir comment installer et désinstaller le pilote.

■ Il n'y a pas de son même quand l'audio est lu.

La sortie audio doit être réglée sur l'ordinateur.

Veuillez vérifier les points suivants pendant que l'unité est connectée à l'ordinateur. En outre, si vous faites les réglages suivants, du son sera produit au travers de cette unité, mais aucun son ne sera produit par les enceintes de l'ordinateur ni par sa prise casque.

Windows 8/Windows 7

- Voir les instructions pour « Windows 8 » ou « Windows 7 » en section « Lecteur Windows Media » du chapitre « 8 – Guide d'application » dans le manuel de référence, et faites les réglages nécessaires au système d'exploitation. Suivez les procédures 1-4 pour Windows 8 ou les procédures 1-3 pour Windows 7 afin de choisir le périphérique par défaut pour la lecture.

Mac OS X

1. Fermez toutes les applications et ouvrez « Préférences Système » dans le menu Pomme.
2. Ouvrez « Son ».
3. Dans l'onglet « Sortie », sélectionnez « US-2x2 » ou « US-4x4 ».

Après avoir terminé le réglage, faites redémarrer l'ordinateur et vérifiez le son reproduit.

Selon l'application que vous utilisez, vous pouvez avoir à faire des réglages supplémentaires de périphérique.

En particulier, les logiciels DAW fonctionnent à l'aide de moteurs audio dont les réglages sont différents de ceux du système d'exploitation, aussi vérifiez d'abord les réglages de pilote de DAW après avoir installé le logiciel pour cette unité.

Veuillez consulter les modes d'emploi des applications que vous utilisez pour des procédures de réglage détaillées.

■ Le son se coupe ou il y a du bruit.

La charge de traitement de l'ordinateur peut entraîner des interruptions du son et la production de bruits.

Voici quelques méthodes pour réduire la charge de travail de l'ordinateur.

1. Un réseau local (LAN) sans fil et un logiciel fonctionnant en tâche de fond, y compris un logiciel antivirus, sollicitent régulièrement le processeur de l'ordinateur, ce qui peut causer des interruptions de son et autres bruits.
Arrêtez la transmission par réseau local sans fil, le logiciel antivirus et tout autre logiciel fonctionnant en tâche de fond lorsque vous utilisez cette unité.
2. Réglez la taille de mémoire tampon (la latence) dans l'application audio que vous utilisez ou dans le panneau de réglages de cette unité sur une valeur plus grande.

NOTE

Consultez le fabricant de l'application audio que vous utilisez pour obtenir des méthodes permettant de réduire la charge demandée à l'ordinateur par l'application.

3. Changez les réglages de votre ordinateur pour qu'ils soient optimisés en vue du traitement audio.

Windows 8

1. Sous Windows 8, cliquez avec le bouton droit de la souris sur l'écran de démarrage ordinaire (écran d'interface utilisateur Metro) puis cliquez sur « Toutes les applications ».
2. Cliquez avec le bouton droit sur « Ordinateur » et sélectionnez « Propriétés ».
3. Cliquez sur « Paramètres système avancés ».
4. Cliquez sur « Paramètres » dans la section « Performances » de l'onglet « Paramètres système avancés » de la fenêtre « Propriétés système ».
5. Dans l'onglet « Effets visuels » de la fenêtre « Options de performances », sélectionnez l'option « Ajuster afin d'obtenir les meilleures performances ».

Windows 7

a) Désactivez Aero.

1. Faites un clic droit sur le bureau et sélectionnez « Personnaliser ».
2. Sélectionnez un thème dans « Thèmes de base et à contraste élevé »

b) Réglages des performances

1. Cliquez avec le bouton droit sur « Ordinateur » et sélectionnez « Propriétés ».
2. Cliquez sur « Paramètres système avancés ».
3. Cliquez sur « Paramètres » dans la section « Performances » de l'onglet « Paramètres système avancés » de la fenêtre « Propriétés système ».
4. Dans l'onglet « Effets visuels » de la fenêtre « Options de performances », sélectionnez l'option « Ajuster afin d'obtenir les meilleures performances ».

Mac OS X

1. Ouvrez « Préférences Système... » dans le menu Pomme et sélectionnez « Économiseur d'énergie ».
2. Réglez « Ordinateur en veille après » sur « Jamais ».
3. Réglez « Écran en veille après » sur « Jamais ».

NOTE

Selon la version de Mac OS et le modèle d'ordinateur Macintosh, ce réglage peut ne pas être disponible.

■ Assistance pour SONAR LE

Notre société n'assure pas l'assistance pour SONAR LE.

Veuillez vous reporter au menu d'aide de SONAR LE pour des instructions sur l'emploi de l'application.

■ Assistance pour Ableton Live Lite

Notre société n'assure pas l'assistance pour Ableton Live Lite. Veuillez vous reporter au menu d'aide d'Ableton Live Lite pour des instructions sur l'emploi de l'application.

Caractéristiques techniques

Données

Fréquences d'échantillonnage

44,1, 48, 88,2, 96 kHz

Résolution de quantification en bits

16/24 bits

Entrées analogiques

Entrées micro (symétriques)

US-2x2 : IN 1-2

US-4x4 : IN 1-4

Symétriques

Connecteurs : équivalent XLR-3-31
(1 : masse, 2 : point chaud, 3 : point froid)
Impédance d'entrée : 2,2 kΩ
Niveau d'entrée nominal
(bouton de gain sur MAX) : -65 dBu (0,0004 Vrms)
Niveau d'entrée nominal
(bouton de gain sur MIN) : -8 dBu (0,3090 Vrms)
Niveau d'entrée maximal : +8 dBu (1,9467 Vrms)
Plage de gain : 57 dB

Entrées instrument (asymétriques)

IN 1-2
(Sélecteur **MIC/LINE-INST** réglé sur **INST**)
Connecteurs : jacks 6,35 mm 2 points (TS)
standards (pointe : point chaud, manchon :
masse)
Impédance d'entrée : 1 MΩ ou plus
Niveau d'entrée nominal
(bouton de gain sur MAX) : -63 dBV (0,0007 Vrms)
Niveau d'entrée nominal
(bouton de gain sur MIN) : -6 dBV (0,5015 Vrms)
Niveau d'entrée maximal : +10 dBV (3,162 Vrms)
Plage de gain : 57 dB

Entrées ligne (symétriques)

US-2x2 : IN 1-2
US-4x4 : IN 1-4
(Sélecteur **MIC/LINE-INST** réglé sur **MIC/LINE**)
Connecteurs : jacks 6,35 mm stéréo 3 points (TRS)
standards (pointe : point chaud, bague : point
froid, manchon : masse).
Impédance d'entrée : 10 kΩ
Niveau d'entrée nominal
(bouton de gain sur MAX) : -53 dBu (0,0017 Vrms)
Niveau d'entrée nominal
(bouton de gain sur MIN) : +4 dBu (1,228 Vrms)
Niveau d'entrée maximal : +20 dBu (7,75 Vrms)
Plage de gain : 57 dB

Sorties analogiques

Sorties (LINE OUT (BALANCED))

Connecteurs : jacks 6,35 mm stéréo 3 points (TRS)
standards (pointe : point chaud, bague : point
froid, manchon : masse).
Impédance de sortie : 110 Ω
Niveau de sortie nominal : +4 dBu (1,273 Vrms)
Niveau de sortie maximal : +20 dBu (7,75 Vrms)

Sortie casque (PHONES)

Connecteur : jack 6,35 mm stéréo standard
Sortie maximale :
US-2x2 : 18 mW + 18 mW ou plus
(DHT+B de 0,1 % ou moins sous charge de 32 Ω)
US-4x4 : 45 mW + 45 mW ou plus
(DHT+B de 0,1 % ou moins sous charge de 32 Ω)

Valeurs d'entrée/sortie de commande

Connecteur MIDI IN

Connecteur : DIN 5 broches
Format : MIDI standard

Connecteur MIDI OUT

Connecteur : DIN 5 broches
Format : MIDI standard

USB

Connecteur : USB 4 broches type B
Débit de transfert : USB 2.0 haute vitesse
(480 Mbit/s)

Performances audio

Bruit rapporté au préampli micro

-127 dBu ou moins (terminaison de 150 Ω avec
bouton de gain sur MAX)

Réponse en fréquence

IN 1-4 vers LINE OUT(BALANCED), PHONES

44,1 kHz, 48 kHz

20 Hz : +0 dB/-0,3 dB (JEITA)
20 kHz : +0 dB/-0,1 dB (JEITA)
20 kHz : +0 dB/-0,5 dB (sortie PHONES, JEITA)

88,2 kHz, 96 kHz

20 Hz : +0 dB/-0,3 dB (JEITA)
40 kHz : +0 dB/-0,2 dB (JEITA)
40 kHz : +0 dB/-2,0 dB (sortie PHONES, JEITA)

Rapport signal/bruit

101 dB ou plus (MIC/LINE IN vers LINE OUT,
bouton de gain sur MIN, JEITA)

Distorsion

0,003 % ou moins (MIC/LINE IN vers LINE OUT, onde sinusoïdale à 1 kHz, niveau d'entrée nominal, niveau de sortie maximal, JEITA)

Diaphonie

95 dB ou plus
(MIC/LINE IN vers LINE OUT, 1 kHz; JEITA)

Configurations informatiques requises

Consultez le site mondial TEAC (<http://teac-global.com/>) pour les informations les plus récentes sur les systèmes d'exploitation pris en charge.

Windows

Systèmes d'exploitation acceptés

Windows 8 (y compris 8.1) 32 bits
Windows 8 (y compris 8.1) 64 bits
Windows 7 32 bits SP1 ou ultérieur
Windows 7 64 bits SP1 ou ultérieur
(Windows Vista et Windows XP ne sont pas pris en charge)

Configurations informatiques requises

Ordinateur sous Windows avec un port USB 2.0

Processeur/cadence d'horloge

Processeur Dual Core (x86) 2 GHz ou plus rapide

Mémoire

2 Go ou plus

ATTENTION

Le fonctionnement de cette unité a été confirmé sur des ordinateurs standards répondant à ces exigences. Cela ne garantit pas le bon fonctionnement avec tous les ordinateurs répondant aux exigences ci-dessus. Même des ordinateurs présentant les mêmes caractéristiques de système peuvent avoir des capacités de traitement différentes en fonction de leurs paramètres et d'autres conditions de fonctionnement.

Mac OS X

Systèmes d'exploitation acceptés

OS X Mavericks (10.9.1 ou ultérieur)
OS X Mountain Lion (10.8.4 ou ultérieur)

Configurations informatiques requises

Ordinateur Macintosh Apple avec un port USB 2.0

Processeur/cadence d'horloge

Processeur Dual Core 2 GHz ou plus rapide

Mémoire

2 Go ou plus

Appareils iOS Apple

Appareil fonctionnant sous iOS 7 ou ultérieur

Pilotes audio pris en charge

ASIO 2.0, WDM (MME)
Core Audio
Core MIDI

Générales

Alimentation

US-2x2 : fournie par l'ordinateur via USB*
US-4x4 : adaptateur secteur dédié (GPE248-120200-Z), CC 12 V

*Quand l'unité est utilisée en connexion avec un appareil iOS, il est nécessaire d'employer un adaptateur secteur séparé conçu pour l'utilisation avec cette unité (PS-P520 TASCAM, CC 5 V).

Consommation électrique

US-2x2 : 2,5 W
US-4x4 : 5 W

Dimensions externes

(largeur x hauteur x profondeur)
US-2x2 : 186 × 65 × 160 mm
US-4x4 : 296 × 65 × 160 mm

Poids

US-2x2 : 1,1 kg
US-4x4 : 1,6 kg

Plage de température de fonctionnement

5-35 °C

Logiciels stations de travail audionumériques (DAW)

SONAR LE (pour Windows)
Ableton Live Lite

Dessin avec cotes

US-4x4

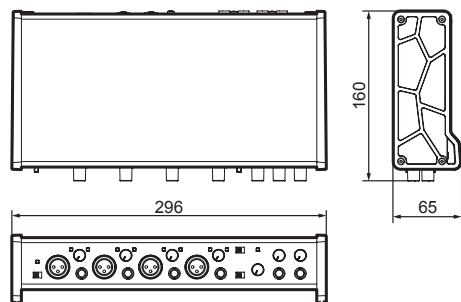

US-2x2

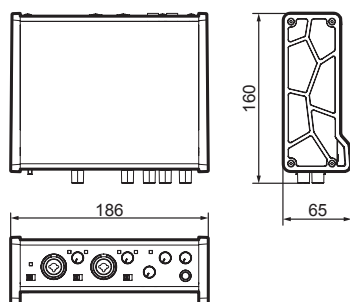

- Les illustrations de ce mode d'emploi peuvent partiellement différer du produit réel.
- Caractéristiques et aspect externe peuvent être changés sans préavis en vue d'améliorer le produit.

INSTRUCCIONES IMPORTANTES DE SEGURIDAD

Para EE.UU.

PARA EL USUARIO

Se ha verificado que este aparato cumple con los límites establecidos para las unidades digitales de clase B, de acuerdo a lo indicado en la sección 15 de las normas FCC. Esos límites han sido diseñados para ofrecer una protección razonable contra las interferencias molestas en una instalación no profesional. Este aparato genera, usa y puede irradiar energía de radiofrecuencias y, si no es instalado y usado de acuerdo a este manual de instrucciones, puede producir interferencias molestas en las comunicaciones de radio. No obstante, tampoco hay garantías de que no se produzcan ese tipo de interferencias en una instalación concreta. Si este aparato produce interferencias molestas en la recepción de la radio o TV (lo que puede determinar encendiendo y apagando el aparato), el usuario será el responsable de tratar de corregirlas usando una o más de las siguientes medidas.

- Reorientar o reubicar la antena receptora.
- Aumentar la separación entre este aparato y el receptor.
- Conectar este aparato a una salida de corriente o regleta diferente a la que esté conectado el receptor.
- Consultar a su distribuidor o a un técnico especialista en radio/TV para que le ayuden.

PRECAUCIÓN

Cualquier cambio o modificación en este aparato no aprobado expresamente y por escrito por TEAC CORPORATION podrá anular la autorización del usuario a usar dicho aparato.

Para Canadá

ESTE APARATO DIGITAL DE CLASE B CUMPLE CON LA NORMATIVA CANADIENSE ICES-003.

CET APPAREIL NUMERIQUE DE LA CLASSE B EST CONFORME A LA NORME NMB-003 DU CANADA.

DECLARACIÓN DE CONFORMIDAD

Nosotros, TEAC EUROPE GmbH,
Bahnstrasse 12, 65205 Wiesbaden-
Erbenheim, Germany declaramos bajo
nuestra propia responsabilidad que el
aparato TEAC descrito en este manual cumple con
todos los standards técnicos aplicables.



Declaración de conformidad

Referencia : US-2x2 / US-4x4
Fabricante : TASCAM
Responsable : TEAC AMERICA, INC.
Dirección : 1834 Gage Road, Montebello,
California, U.S.A.
Teléfono : 1-323-726-0303

Este dispositivo cumple con lo indicado en la sección 15 de las normas FCC y su funcionamiento está sujeto a las dos condiciones siguientes: (1) este aparato no debe producir interferencias molestas, y (2) este aparato debe aceptar cualquier interferencia que reciba, incluso aquellas que produzcan un funcionamiento no deseado.

INSTRUCCIONES IMPORTANTES DE SEGURIDAD

- Lea estas instrucciones.
- Conserve estas instrucciones.
- Cumpla con lo indicado en los avisos.
- Siga todas las instrucciones.
- No utilice este aparato cerca del agua.
- Límpielo solo con un trapo seco.
- No bloquee ninguna de las ranuras de ventilación. Instale este aparato de acuerdo con las instrucciones del fabricante.
- No instale este aparato cerca de fuentes de calor como radiadores, calentadores, hornos u otros aparatos (incluyendo amplificadores) que produzcan calor.
- No elimine el sistema de seguridad que supone el enchufe polarizado o con toma de tierra. Un enchufe polarizado tiene dos bornes, uno más ancho que el otro. Uno con toma de tierra tiene dos bornes iguales y una tercera lámina para la conexión a tierra. El borne ancho o la lámina se incluyen para su seguridad. Si el enchufe que venga con la unidad no encaja en su salida de corriente, haga que un electricista cambie su salida anticuada.
- Evite que el cable de corriente quede de forma que pueda ser pisado o quedar retorcido o aplastado, especialmente en los enchufes, receptáculos o en el punto en el que salen del aparato.
- Use solo accesorios / complementos especificados por el fabricante.
- Utilice este aparato solo con un soporte, trípode o bastidor especificado por el fabricante o que se venda con el propio aparato. Cuando utilice un bastidor con ruedas, tenga cuidado al mover la combinación de aparato/bastidor para evitar que vuelque y puedan producirse daños.



- 13 Desconecte este aparato de la corriente durante las tormentas eléctricas o cuando no lo vaya a usar durante un periodo de tiempo largo.
- 14 Dirija cualquier posible reparación solo al servicio técnico oficial. Este aparato deberá ser reparado si se ha dañado de alguna forma, como por ejemplo si el cable de corriente o el enchufe están rotos, si ha sido derramado algún líquido sobre la unidad o algún objeto ha sido introducido en ella, si el aparato ha quedado expuesto a la lluvia o la humedad, si no funciona normalmente o si se le ha caído al suelo en algún momento.

- Este aparato recibe corriente nominal no operativa de la salida de corriente AC aun cuando su interruptor POWER o STANDBY/ON no esté en la posición ON.
- Dado que el cable de alimentación es el sistema de desconexión de esta unidad debe ubicarla de forma que siempre pueda acceder a él.
- Tenga cuidado al usar auriculares de cualquier tipo con este aparato dado que una presión sonora excesiva en los auriculares puede producirle daños auditivos.
- Si detecta cualquier tipo de problema mientras utiliza este aparato, póngase en contacto con TEAC para informar de ello y hacer que la unidad sea revisada o reparada. No utilice de nuevo la unidad hasta que no haya sido verificada/reparada.

PRECAUCIÓN

- No permita que este aparato quede expuesto a salpicaduras de ningún tipo.
- No coloque objetos que contengan líquidos, como jarrones, encima de este aparato.
- No instale este aparato encastrado en una librería o mueble similar.
- El aparato debe estar colocado lo suficientemente cerca de la salida de corriente como para poder acceder al enchufe en cualquier momento.
- Si este aparato utiliza pilas (incluyendo baterías fijas o recambiables), no permita que queden expuestas a la luz solar, fuego o un nivel excesivo de calor.
- ATENCIÓN con los productos que utilicen baterías de litio recambiables: existe el riesgo de explosión en caso de sustituir la batería por otra de un tipo incorrecto. Sustitúyala solo por una idéntica o de tipo equivalente.

■ Para los usuarios europeos

Eliminación de aparatos eléctricos y electrónicos

- (a) Nunca debe eliminar un aparato eléctrico o electrónico junto con el resto de la basura orgánica. Este tipo de aparatos deben ser depositados en los "puntos limpios" creados a tal efecto por su Ayuntamiento o por la empresa de limpieza local.
- (b) Con la correcta eliminación de los aparatos eléctricos y electrónicos estará ayudando a ahorrar valiosos recursos y evitará a la vez todos los efectos negativos potenciales tanto para la salud como para el entorno.
- (c) Una eliminación incorrecta de este tipo de aparatos junto con la basura orgánica puede producir

efectos graves en el medio ambiente y en la salud a causa de la presencia de sustancias potencialmente peligrosas que pueden contener.

- (d) El símbolo del cubo de basura tachado indica la obligación de separar los aparatos eléctricos y electrónicos del resto de basura orgánica a la hora de eliminarlos.



- (e) Los llamados "puntos limpios" de recogida y retirada selectiva de este tipo de productos están disponibles para cualquier usuario final. Para más información acerca de la eliminación de este tipo de elementos, póngase en contacto con el departamento correspondiente de su Ayuntamiento, empresa de limpieza o recogida de basuras o con el comercio en el que adquirió este aparato.

Índice

Introducción	33
Elementos incluidos.....	33
Nota acerca del manual de referencia	33
Precauciones relativas a la ubicación	33
Uso de la página web global de TEAC	33
Cuidado con la condensación.....	33
Limpieza de la unidad.....	34
Registro de usuario	34
Nombres y funciones de las partes.....	34
Panel frontal.....	34
Panel trasero.....	35
Instalación del software de la unidad.....	35
Instalación del software específico y del Panel de ajustes para Windows	35
Instalación del panel de ajustes para Mac OS X.....	36
Desinstalación del software específico	37
Conexión a la corriente.....	38
Ajustes de la pantalla Settings Panel	38
Conexión de otros dispositivos.....	39
Conexión de dispositivos iOS.....	39
Ajuste del sonido de entrada	39
Resolución de problemas.....	40
Especificaciones técnicas	41
Valores medios	41
Entradas analógicas.....	41
Salidas analógicas.....	42
Entrada/salida de control.....	42
Rendimiento audio	42
Requisitos del sistema informático.....	42
Windows.....	42
Mac OS X.....	43
Dispositivos Apple iOS.....	43
Drivers audio admitidos	43
General.....	43
Esquema de dimensiones	44

Introducción

Felicidades y gracias por su compra del interface USB audio/MIDI TASCAM US-2x2/US-4x4.

Antes de empezar a utilizar esta unidad, lea detenidamente este manual para saber cómo configurar y conectar esta unidad correctamente y cómo utilizar sus funciones. Esperamos que disfrute de esta unidad durante muchos años. Una vez que lo haya leído, conserve este manual a mano para cualquier consulta en el futuro.

En el caso de una pérdida del contenido de la memoria de un dispositivo conectado (incluyendo discos duros y ópticos) del mismo sistema al que esté conectada esta unidad, nuestra empresa no será responsable de los posibles daños y prejuicios derivados de ello.

Antes de conectar esta unidad a un ordenador, deberá descargar e instalar el software específico.

Elementos incluidos

Dentro del embalaje encontrará los siguientes elementos.

Conserve el embalaje y las protecciones por si alguna vez necesita transportar el aparato.

Póngase en contacto con el departamento de soporte técnico de TASCAM (vea pág. 2) si echa en falta alguno de estos elementos o si observa que alguno de ellos ha resultado dañado durante el transporte.

- Unidad principal..... × 1
- Adaptador de corriente (GPE248-120200-Z) (incluido solo con el US-4x4)..... × 1
- Cable USB..... × 1
- Guía de instalación SONAR LE (Windows) ... × 1
- Guía de instalación Ableton Live Lite × 1
- Manual de instrucciones (este documento) incluyendo la garantía..... × 1

CUIDADO

Use siempre el adaptador incluido (GPE248-120200-Z) con el US-4x4 y no con ningún otro aparato. El hacerlo podría dar lugar a un incendio o descarga eléctrica.

Nota acerca del manual de referencia

Este manual de instrucciones explica las funciones principales de la unidad. Vea en el manual de referencia información más detallada de las mismas. Puede descargar el manual de instrucciones y el de referencia desde la página web global de TEAC (<http://teac-global.com/>).

Precauciones relativas a la ubicación

- El rango de temperaturas seguro para el uso de este aparato es entre 5–35° C.
- Para evitar degradar la calidad del sonido o que se produzcan averías, no instale la unidad en los siguientes tipos de lugares.
 - Lugares sujetos a fuertes vibraciones o inestables
 - Cerca de ventanas o expuestos a la luz solar directa
 - Cerca de radiadores o en lugares extremadamente calurosos
 - Lugares demasiado fríos
 - Sitios mal ventilados o demasiado húmedos
 - Lugares polvorientos
- Para permitir la correcta disipación del calor, no coloque otros aparatos encima de esta unidad.
- No coloque este aparato encima de una etapa de potencia o de otro aparato que genere mucho calor.

Uso de la página web global de TEAC

Desde la web global de TEAC (<http://teac-global.com/>) podrá descargarse el Manual de instrucciones completo de esta unidad.

1. Vaya a la web global de TEAC (<http://teac-global.com/>).
2. En la sección TASCAM Downloads, haga clic en el idioma que quiera para acceder a la página de descargas en dicho idioma.

NOTA

Si no aparece el idioma que busca, haga clic en Other Languages.

3. Haga clic en el nombre de producto en la sección "Search by Model Name" para acceder a la página de descargas de dicho producto.
4. Elija y descargue el Manual de instrucciones cuando lo necesite.

Cuidado con la condensación

Si traslada la unidad de un lugar frío a uno cálido o si la usa después de un cambio fuerte de temperatura, puede producirse condensación de agua. Para evitar esto o si se produce la condensación, deje la unidad durante una o dos horas en la nueva ubicación antes de volver a encenderla.

Limpeza de la unidad

Para limpiar la unidad, utilice un trapo suave y seco. No use gasolina, alcohol u otros productos similares ya que podría dañar su superficie.

Registro de usuario

Aquellos que hayan adquirido este aparato en los Estados Unidos, vayan a la página web de TASCAM (<http://tascam.com/>) para registrarse online como usuario.

Nombres y funciones de las partes

Panel frontal

Panel frontal del US-4x4

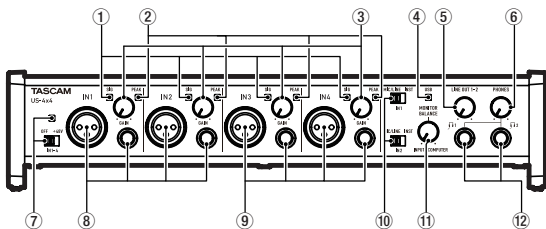

Panel frontal del US-2x2

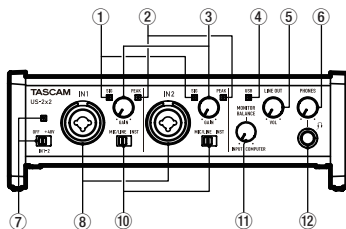

① Indicadores SIG

Se iluminan en verde cuando son recibidas señales (de, al menos, -32 dBFS) a través de las tomas **IN1/IN2** (y tomas **IN3/IN4** del US-4x4).

② Indicadores PEAK

Se iluminan en rojo cuando son recibidas señales próximas a la distorsión (-1 dBFS o superiores) a través de las tomas **IN1/IN2** (y tomas **IN3/IN4** del US-4x4).

③ Mandos GAIN

Úselos para ajustar el nivel de entrada de las tomas **IN1/IN2** (y tomas **IN3/IN4** del US-4x4).

④ Indicador USB

Se ilumina cuando la conexión USB está en marcha.

⑤ Mando LINE OUT

Úselo para ajustar el nivel de salida de las señales emitidas a través de las tomas **LINE OUT**.

⑥ Mando PHONES

Úselo para ajustar el nivel de salida de auriculares.

CUIDADO

*Antes de conectar unos auriculares, use el mando **PHONES** para ajustar el volumen al mínimo dado que se podría producir un fuerte ruido, capaz de dañar este aparato y sus oídos.*

⑦ Indicador/interruptor de alimentación fantasma

Use este interruptor para activa la alimentación fantasma de $+48V$ para las tomas **IN1/IN2** (y tomas **IN3/IN4** del US-4x4).

El indicador se ilumina cuando la alimentación fantasma está ajustada a $+48V$.

⑧ Tomas IN1/IN2 (BALANCEADAS/NO BAL.)

Estas tomas son conectores combinados XLR/TRS en el caso del US-2x2 y tomas XLR y TRS standard individuales en el US-4x4.

Use los interruptores **MIC/LINE INST** del panel frontal de la unidad para activar la entrada de línea balanceada (**MIC/LINE**) o no balanceada (**INST**) para las tomas combinadas XLR/TRS y las tomas TRS standard.

⑨ Tomas IN3/IN4 (BALANCEADAS)

Estas entradas de micro analógico XLR y tomas de nivel de línea TRS standard son tomas de entrada balanceadas.

CUIDADO

*En el US-4x4, cada una de las entradas **IN1-IN4** (⑧, ⑨) tiene dos tomas (XLR y TRS). No envíe señales a la vez a ambas tomas de la misma entrada. Si lo hace, ninguna de las señales será recibida correctamente.*

⑩ Interruptores MIC/LINE INST

Ajústelos de acuerdo a la fuente de entrada conectada a las tomas **IN1/IN2**.

Ajústelo a **MIC/LINE** cuando conecte instrumentos electrónicos, dispositivos audio, micros y aparatos similares. Ajústelo a **INST** cuando vaya a conectar una guitarra, bajo eléctrico u otro aparato con una elevada impedancia de salida.

- 11 **Mando MONITOR BALANCE**
 Úselo para ajustar el balance entre la salida mezclada de ordenador y la mezcla de señales recibidas a través de las entradas de esta unidad.

- 12 **Toma PHONES**
 Conecte en esta toma unos auriculares stereo standard. Utilice un adaptador si va a conectar unos auriculares con clavija mini.

Panel trasero

Panel trasero del US-4x4

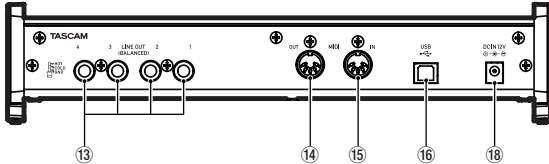

Panel trasero del US-2x2

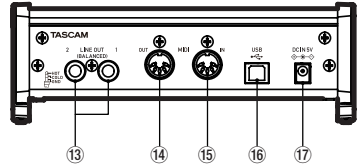

- 13 **Tomas LINE OUT (BALANCEADAS)**
 Tomas TRS standard de salida de línea analógica. (Punta: activo, Anillo: pasivo, Lateral: masa)
- 14 **Conector MIDI OUT**
 DIN de 5 puntas que es un conector de salida MIDI standard.
 Emite señales MIDI.
- 15 **Conector MIDI IN**
 Entrada MIDI standard en DIN de 5 puntas.
 Úselo para dar entrada a señales MIDI.

- 16 **Puerto USB**
 Use el cable USB incluido para conectar esta unidad a un ordenador o un dispositivo iOS. (Admite USB 2.0).
- 17 **Conector DC IN 5V (solo US-2x2)**
 Si va a usar esta unidad conectada a un dispositivo iOS, conecte aquí un adaptador DC5V TASCAM PS-P520 (opcional).
- 18 **Conector DC IN 12V (solo US-4x4)**
 Conecte aquí el adaptador DC12V AC (GPE248-120200-Z) incluido con el aparato.

Instalación del software de la unidad

Para usar esta unidad, debe instalar un software específico en el ordenador.

Descárguese la última versión del software específico para el sistema operativo que esté usando de la página web global de TEAC (<http://teac-global.com/>).

- Con un ordenador Windows, cuando instale el driver incluido será instalado también a la vez una aplicación de panel de ajustes.
- Con un ordenador Mac, solo tendrá que instalar la aplicación de panel de ajustes. La unidad usará el driver standard del OS.
- Con un dispositivo iOS, la unidad usará el driver standard del OS, por lo que no tendrá que instalar ningún software.

CUIDADADO

Es posible que tenga que reiniciar el ordenador tras la instalación o desinstalación. Almacene sus datos importantes y realice el resto de pasos necesarios en cualquier otro programa que tenga abierto antes del reinicio.

Instalación del software específico y del Panel de ajustes para Windows

CUIDADADO

- *Realice toda la instalación del driver en el ordenador antes de conectarlo a esta unidad usando el cable USB.*
- *Si ya ha conectado la unidad al ordenador por medio del cable USB y aparece el Asistente de nuevo hardware, cierre ese mensaje y desconecte el cable USB.*

■ Proceso de instalación del driver

1. Descárguese la última versión del driver para el sistema operativo que esté usando de la página web global de TEAC (<http://teac-global.com/>) y almacénelo en el ordenador que vaya a usar.
2. Descomprima el driver almacenado (fichero zip) en el escritorio del ordenador (u otra ubicación).
3. Haga doble clic en el fichero "US-2x2_US-4x4_Installer.exe" que está dentro de la carpeta que aparece tras la descompresión para ejecutar de forma automática el software de instalación.
4. Cuando aparezca una pantalla de "Security Warning" (aviso de seguridad) o "User Account

Control" (Control de cuenta de usuario), haga clic en el botón "Run" o "Yes".

- Después, elija el idioma que quiera y haga clic en el botón "OK".

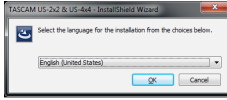

- Cuando aparezca la pantalla Installshield Wizard del asistente de instalación, haga clic en el botón "Next".

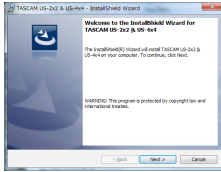

- Lea lo indicado en el Acuerdo de licencia y elija "I accept the terms in the license agreement" si está de acuerdo con esas cláusulas. Haga clic después en el botón "Next".

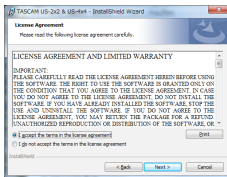

- Después, haga clic en el botón "Install" para que comience la instalación.

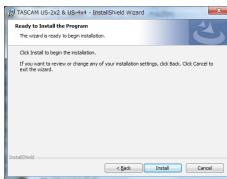

- Una vez que la instalación haya terminado aparecerá la pantalla siguiente. Cuando lo haga, pulse sobre el botón "Finish".

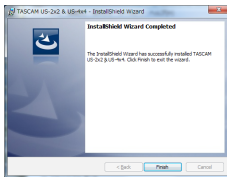

El instalador se cerrará y el ordenador se reiniciará.

CUIDADO

- Durante la instalación del driver es posible que aparezca un aviso con un mensaje de este tipo, "The software you are installing for the hardware has not passed Windows Logo testing to verify its compatibility with Windows." En caso de que ocurra eso, haga clic en "Continue Anyway" para seguir con la instalación.*

Instalación del panel de ajustes para Mac OS X

NOTA

- Realice toda la instalación del panel de ajustes en el ordenador antes de conectarlo a esta unidad usando el cable USB.*
- Dependiendo del ajuste del Gatekeeper, es posible que aparezca un mensaje de aviso durante el proceso de instalación. Para más información acerca del Gatekeeper, vea "Nota acerca del Gatekeeper" en "3-Instalación" del Manual de referencia.*

■ Proceso de instalación del panel de ajustes

- Descárguese la última versión del panel de ajustes para el sistema operativo que esté usando de la página web global de TEAC (<http://teac-global.com/>) y almacénelo en el ordenador que vaya a usar.
- Haga doble clic en el fichero "US-2x2_US-4x4 Installer.dmg", que es un fichero de imagen de disco del driver y haga doble clic en el fichero "US-2x2_US-4x4 Installer.pkg" que encontrará dentro de la carpeta que se abrirá.



US-2x2_US-4x4
Installer.pkg

NOTA

Dependiendo de la configuración de su ordenador, el fichero comprimido descargado no se descomprimirá de forma automática. En ese caso, descomprima primero el fichero zip y después haga doble clic sobre el fichero de imagen de disco.

- Cuando se ponga en marcha el instalador, haga clic en el botón "Continue".

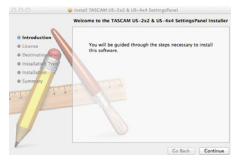

4. Elija después el idioma que quiera y haga clic en el botón "Continue".

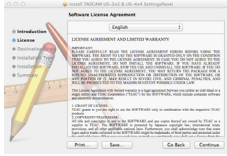

5. Haga clic en el botón "Read License" y lea todos los puntos del Acuerdo de licencia. Si está de acuerdo con esas cláusulas, haga clic en "Agree". Haga clic después en el botón "Next".

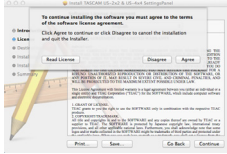

6. Haga clic después en el botón "Install" para hacer que comience la instalación.

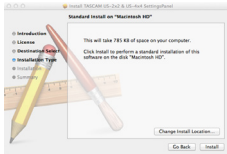

7. Cuando la instalación haya terminado aparecerá la pantalla siguiente. Haga clic en el botón "Close".

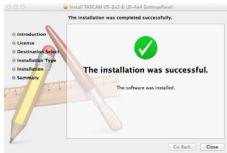

El instalador se cerrará y el ordenador se reiniciará.

2. Después se ejecutará el asistente Installshield Wizard.

Haga clic en el botón "Next".

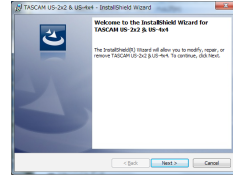

3. Cuando aparezca la pantalla "Program Maintenance", elija "Remove" y haga clic en el botón "Next".

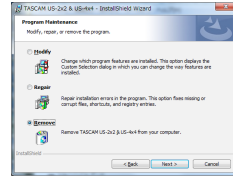

4. Cuando aparezca la pantalla "Remove that Program", haga clic en el botón "Remove".

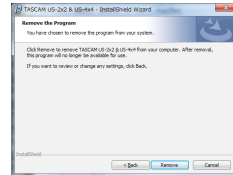

5. Una vez que la desinstalación haya terminado, aparecerá la pantalla siguiente. Haga clic en el botón "Finish".

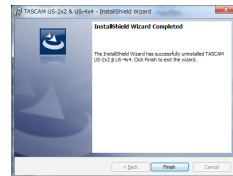

El asistente Installshield Wizard se cerrará y el ordenador se reiniciará.

■ Mac OS X

Para realizar la desinstalación, elimine el fichero de imagen de disco "US-2x2_US-4x4 Installer.dmg" que usó durante el proceso de instalación de la carpeta de Aplicaciones.

Desinstalación del software específico

NOTA

Normalmente no necesitará desinstalar el software específico, pero si se produce un problema durante la instalación o ya no va a usar esta unidad con el ordenador, siga estos pasos para desinstalarlo.

■ Windows

1. Haga doble clic en el fichero "US-2x2_US-4x4_Installer.exe" que usó para la instalación. Cuando aparezca la pantalla "Security Warning" o "User Account Control", haga clic en el botón "Run" o "Yes".

Conexión a la corriente

US-4x4

Use el adaptador de 12 V (GPE248-120200-Z) incluido para conectar este aparato a la corriente tal como puede ver abajo.

El adaptador de corriente del US-4x4 incluye dos tipos de conectores de salida. Coloque el tipo de conector que se adapte con la salida de corriente que esté usando. Vea en "Cambio del conector de salida" en el Manual de referencia las instrucciones relativas a cómo hacerlo.

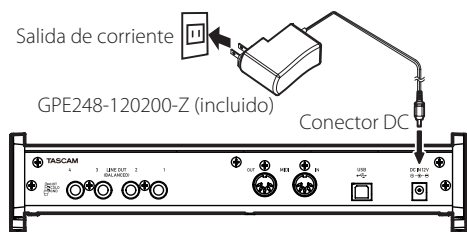

US-2x2

Normalmente, cuando tenga un US-2x2 conectado a un ordenador, la unidad funcionará con alimentación por bus USB por lo que no será necesario que use un adaptador externo. No obstante, cuando use esta unidad conectada a un dispositivo iOS, deberá usar el adaptador de corriente diseñado para esta unidad (TASCAM PS-P520, DC 5 V). En ese caso, conecte el adaptador a la unidad tal como le mostramos abajo.

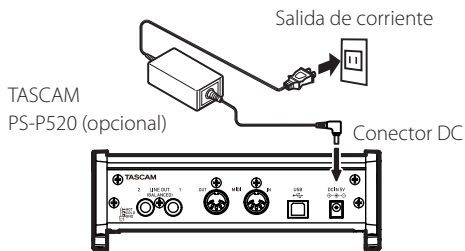

CUIDADO

Utilice siempre el adaptador de corriente exclusivo para cada unidad: GPE248-120200-Z para el US-4x4 o TASCAM PS-P520 para el US-2x2. El uso de cualquier otro tipo de adaptador puede producir averías, recalentamiento, incendios u otros problemas.

Ajustes de la pantalla Settings Panel

Windows

Desde "All Apps" (Todas las aplicaciones), elija "TASCAM US-2x2 & US-4x4 Settings Panel" dentro de TASCAM.

Mac OS X

Elija "TASCAM US-2x2 & US-4x4 Settings Panel" dentro de la carpeta de Aplicaciones y ejecútelo para abrir el panel de mezclador en la pantalla del ordenador.

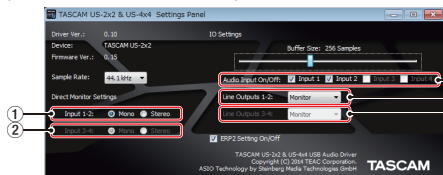

Pantalla Settings Panel en Windows

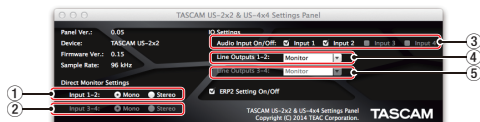

Pantalla Settings Panel en Mac

- 1 Direct Monitor Settings Input 1-2**
Ajusta la señal de monitorización para las tomas **IN1/IN2** a **Mono** o **Stereo**.
- 2 Direct Monitor Settings Input 3-4 (solo US-4x4)**
Ajusta la señal de monitorización para las tomas **IN3/IN4** a **Mono** o **Stereo**.
- 3 Audio Input On/Off**
Activa/desactiva la entrada para cada canal de forma independiente.
- 4 Line Outputs 1-2**
Elige las señales a ser emitidas desde las tomas **LINE OUT (BALANCED) 1/2** y **PHONES**.
- 5 Line Outputs 3-4 (solo US-4x4)**
Elige las señales a ser emitidas desde las tomas **LINE OUT (BALANCED) 3/4**.

Opciones

Monitor: Las señales recibidas desde todos los conectores de entrada y las enviadas desde el ordenador vía USB son mezcladas por el mezclador y emitidas.

Computer 1-2: Solo son emitidas las señales enviadas por el ordenador vía USB.

Computer 3-4: Solo son emitidas las señales enviadas por el ordenador vía USB.

Para más detalles sobre el resto de ajustes, vea "Pantalla Settings Panel" en "6 – Uso del Settings Panel" en el Manual de referencia.

Conexión de otros dispositivos

Ejemplo de conexión a un US-4x4 (frontal)

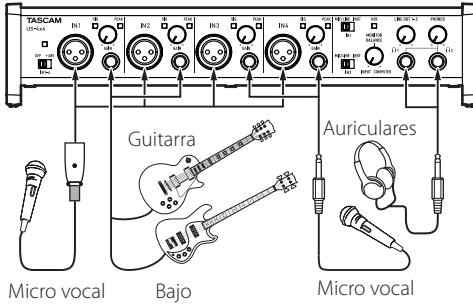

Micrófono vocal Bajo Micrófono vocal

Ejemplo de conexión a un US-4x4 (trasera)

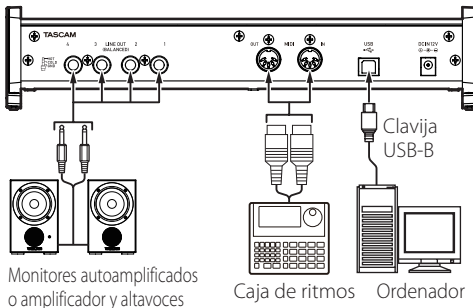

Monitores autoamplificados o amplificador y altavoces Caja de ritmos Ordenador

CUIDADO

- **Antes de realizar ninguna conexión, apague tanto esta unidad como el resto de aparatos que vaya a conectar (déjelos en standby).**
- **La alimentación fantasma afecta a la vez a ambos canales de entrada US-2x2 (y a los cuatro canales de entrada del US-4x4). No active la alimentación fantasma cuando vaya a conectar un micrófono que no requiera este tipo de alimentación.**
- **El activar la alimentación fantasma cuando tenga conectado un micrófono dinámico u otro tipo de micrófono que no requiera este tipo de alimentación puede hacer que resulte dañada tanto esta unidad como el micrófono.**
- **No conecte ni desconecte micrófono con la alimentación fantasma activa. El hacer esto puede dar lugar a un fuerte ruido e incluso posibles daños en esta unidad y en el micrófono.**

- **Ajuste los mandos LINE OUT y PHONES a su posición mínima antes de activar o desactivar la alimentación fantasma. Dependiendo de los micros que tenga conectados, puede que sean emitidos ruidos muy fuertes a través del sistema de monitorización, lo que puede dañar este aparato y sus oídos.**
- **La activación de alimentación fantasma a algunos micros de cinta puede llegar a hacer que la cinta se rompa. Si no está seguro de si puede activarla o no, nunca active la alimentación fantasma a un micro de cinta.**

Conexión de dispositivos iOS

US-2x2: Necesitará un Adaptador de conector Lightning a USB para camaras¹ y un adaptador de corriente (opcional)².

US-4x4: Necesitará un Adaptador de conector Lightning a USB para camaras¹.

¹ Deberá comprar opcionalmente un genuino Adaptador de conector Lightning a USB para camaras de Apple.

² Adaptador de corriente DC5V TASCAM PS-P520 (opcional).

Ajuste del sonido de entrada

Las señales audio analógicas entrantes en este aparato desde micros, guitarras, teclados y otros dispositivos audio pueden ser convertidas en señales digitales y transmitidas al ordenador vía USB.

Puede usar las distintas funciones de esta unidad para ajustar las señales digitales que son enviadas al ordenador.

Además, si conecta a esta unidad unos altavoces (conectados a través de un amplificador si no son autoamplificados) o unos auriculares, podrá monitorizar las señales audio recibidas por esta unidad y emitidas desde el ordenador.

Utilice como crea conveniente los distintos controles del panel frontal mientras escucha el sonido de entrada.

Ejemplo de conexión usando un US-4x4

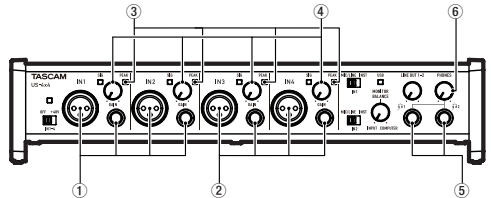

Use los mandos **GAIN** (4) para ajustar los niveles de entrada analógica de las tomas **IN1/IN2** (1) o **IN3/IN4** (2), solo US-4x4) de forma que no se iluminen los indicadores **PEAK** (3) que están encima y a la derecha de los mandos.

Para escuchar la señal de monitorización a través de unos auriculares, conecte los auriculares a la toma **PHONES** (5) y ajuste su nivel con el mando **PHONES** (6).

NOTA

*Si no puede escuchar el sonido de entrada a través de los auriculares o de los altavoces conectados a las tomas **LINE OUT (BALANCED)**, compruebe el ajuste del mando **MONITOR BALANCE** del panel frontal de la unidad, así como del elemento *Line Outputs* en la pantalla *Settings Panel*.*

Resolución de problemas

Lea este capítulo si no puede usar esta unidad correctamente después de haberla ajustado de acuerdo a lo indicado en este manual.

Si tras leer lo indicado en este capítulo sigue sin poder solucionar el problema, póngase en contacto con el comercio en el que adquirió esta unidad o con el departamento de servicio técnico de TEAC y facilítele la siguiente información relativa al entorno operativo, así como los detalles del problema.

Entorno operativo

- Fabricante del ordenador
- Modelo
- CPU
- Memoria (RAM)
- Sistema operativo
- Aplicaciones o programas que utilice
- Programa antivirus instalado
- Si utiliza (o no) una red LAN inalámbrica

Vea en la página 2 de este documento la información relativa a los datos de contacto.

■ La instalación ha fallado.

El proceso de instalación ha terminado, pero el ordenador no reconoce la unidad.

Si hay algún problema que hace que la instalación falle, o si el ordenador no reconoce la unidad incluso aunque la instalación se haya realizado correctamente, compruebe lo siguiente.

1. Cambie el puerto USB

Dado que la unidad es posible que no funcione correctamente con algunos puertos USB, pruebe a conectar la unidad a otro puerto USB (interno del ordenador) y reinstale el driver.

NOTA

- *Pruebe de nuevo después de desconectar otros dispositivos USB (puede dejar conectados teclados y ratones USB).*

- **No use hubs USB. Conecte siempre esta unidad directamente a un puerto USB del ordenador (uno interno)**
- 2. Detenga la ejecución de cualquier software que se esté ejecutando en segundo plano
Dado que los programas antivirus y otros que se estén ejecutando en segundo plano puede interferir con esta instalación, deténgalos antes de iniciar la instalación.
Vea en esta manual "Instalación del software de la unidad" para saber cómo instalar y desinstalar el driver.

■ No se escucha sonido incluso cuando el audio está siendo reproducido.

Ajuste la salida de sonido en el ordenador.

Confirme lo siguiente mientras la unidad está conectada al ordenador. Además, si realiza los ajustes siguientes, el sonido será emitido por esta unidad, pero no por los altavoces del ordenador o su toma de auriculares.

Windows 8/Windows 7

- Vea las instrucciones "Windows 8" o "Windows 7" en la sección "Windows Media Player" del capítulo "8 – Guía de aplicación" del Manual de referencia, y realice los ajustes necesarios para ese sistema operativo.
Para configurar el dispositivo por defecto para la reproducción, realice los pasos 1–4 para Windows 8 o los pasos 1–3 para Windows 7.

Mac OS X

1. Salga de todas las aplicaciones y abra "Preferencias del sistema..." en el menú Apple.
2. Abra "Sonido".
3. En la pestaña "Salida", elija "US-2x2" o "US-4x4".

Tras completar el ajuste, reinicie el ordenador y compruebe el sonido de reproducción.

Dependiendo de la aplicación que esté usando, es posible que tenga que realizar más ajustes.

En concreto, el software DAW actúa usando núcleos audio con ajustes distintos que los del sistema operativo, por lo que confirme primero los ajustes del driver DAW después de instalar el software para esta unidad.

Vea los manuales de las distintas aplicaciones que esté usando para ver los pasos a seguir.

■ El sonido se corta o hay ruidos.

La carga de procesado del ordenador puede hacer que el sonido se corte o que haya ruidos.

Aquí puede ver algunos consejos que le permitirán reducir la carga de su ordenador.

1. Una red LAN inalámbrica y los programas que se estén ejecutando en segundo plano, incluyendo los antivirus, aplican de forma regular una cierta

carga sobre el ordenador, que puede provocar que el sonido se corte o que haya ruidos.

Cuando use esta unidad, detenga la transmisión de la LAN inalámbrica, el programa antivirus o cualquier otro que se esté ejecutando en segundo plano.

2. Ajuste a un valor superior el tamaño del buffer (latencia) en el programa audio que esté usando o en el panel de ajustes de esta unidad.

NOTA

Consulte al fabricante del programa audio que esté usando para que le indiquen otros métodos para reducir la carga de su ordenador.

3. Cambie el ajuste de su ordenador para conseguir un procesado audio óptimo.

Windows 8

1. En Windows 8, haga clic derecho en la pantalla de arranque habitual (pantalla de interface de usuario Metro) y después haga clic en "Todas las aplicaciones".
2. Haga clic derecho en "Ordenador" y elija "Propiedades".
3. Haga clic en "Configuración avanzada del sistema".
4. Haga clic en "Configuración" en la sección "Rendimiento" de la pestaña "Avanzado" de la ventana "Propiedades del sistema".
5. En la pestaña "Efectos visuales" de la ventana "Opciones de rendimiento", elija "Ajustar al mejor rendimiento posible".

Windows 7

a) Desactive el Aero.

1. Haga clic derecho en el escritorio y elija "Personalizar".
2. Elija uno de los temas "Básicos" o de "Alto contraste".

b) Ajustes de rendimiento

1. Haga clic derecho en "Ordenador" y elija "Propiedades".
2. Haga clic en "Configuración avanzada del sistema".
3. Haga clic en "Configuración" en la sección "Rendimiento" de la pestaña "Avanzado" de la ventana "Propiedades del sistema".
4. En la pestaña "Efectos visuales" de la ventana "Opciones de rendimiento", elija "Ajustar al mejor rendimiento posible".

Mac OS X

1. Abra "Preferencias del sistema..." en el menú Apple y elija "Economizador".
2. Ajuste "Reposo del ordenador" a "Nunca".
3. Ajuste "Reposo de la pantalla" a "Nunca".

NOTA

Dependiendo de la versión de Mac OS X y del modelo de ordenador Macintosh, es posible que no pueda acceder a este ajuste.

■ Soporte técnico del SONAR LE

Nuestra empresa no ofrece ningún tipo de soporte técnico para el SONAR LE. Consulte en el menú de ayuda del SONAR LE las instrucciones relativas al uso de este programa.

■ Soporte técnico del Ableton Live Lite

Nuestra empresa no ofrece ningún tipo de soporte técnico para el Ableton Live Lite. Consulte en el menú de ayuda del Ableton Live Lite las instrucciones relativas al uso de este programa.

Especificaciones técnicas

Valores medios

Frecuencias de muestreo

44.1, 48, 88.2, 96 kHz

Profundidad de bit de cuantización

16/24 bits

Entradas analógicas

Entradas de micro (balanceadas)

US-2x2: IN 1-2

US-4x4: IN 1-4

Conectores: Equivalente a XLR-3-31 (1: masa, 2: activo, 3: pasivo)

Impedancia de entrada: 2.2 kΩ

Nivel de entrada medio (mando de ganancia a MAX): -65 dBu (0.0004 Vrms)

Nivel de entrada medio (mando de ganancia a MIN): -8 dBu (0.3090 Vrms)

Nivel de entrada máximo: +8 dBu (1.9467 Vrms)

Rango de ganancia: 57 dB

Entradas de instrumentos (no balanceadas)

IN 1-2

(Interruptor MIC/LINE INST ajustado a INST)

Conectores: TS standard de 6.3 mm (1/4")

(punta: activo, lateral: masa)

Impedancia de entrada: 1 MΩ o superior

Nivel de entrada medio (mando de ganancia a MAX): -63 dBV (0.0007 Vrms)

Nivel de entrada medio (mando de ganancia a MIN): -6 dBV (0.5015 Vrms)

Nivel de entrada máximo: +10 dBV (3.162 Vrms)

Rango de ganancia: 57 dB

Entradas de línea (balanceadas)

US-2x2: IN 1-2
US-4x4: IN 1-4
(Interruptor **MIC/LINE INST** ajustado a **MIC/LINE**)
Conectores: TRS standard de 6.3 mm (1/4") stereo
(punta: activo, anillo: pasivo, lateral: masa)
Impedancia de entrada: 10 k Ω
Nivel de entrada medio (mando de ganancia a MAX): -53 dBu (0.0017 Vrms)
Nivel de entrada medio (mando de ganancia a MIN): +4 dBu (1.228 Vrms)
Nivel de entrada máximo: +20 dBu (7.75 Vrms)
Rango de ganancia: 57 dB

Salidas analógicas

Salidas (LINE OUT (BALANCED))

Conectores: TRS standard de 6.3 mm (1/4") stereo
(punta: activo, anillo: pasivo, lateral: masa)
Impedancia de salida: 110 Ω
Nivel de salida medio: +4 dBu (1.273 Vrms)
Nivel máximo de salida: +20 dBu (7.75 Vrms)

Salida de auriculares (PHONES)

Conector: TRS standard de 6.3 mm (1/4") stereo
Salida máxima
US-2x2: 18 mW + 18 mW o superior (THD+N 0.1% o inferior, con carga a 32 Ω)
US-4x4: 45 mW + 45 mW o superior (THD+N 0.1% o inferior, con carga a 32 Ω)

Entrada/salida de control

Conector MIDI IN

Conector: DIN de 5 puntas
Formato: MIDI standard

Conector MIDI OUT

Conector: DIN de 5 puntas
Formato: MIDI standard

USB

Conector: USB de 4 puntas y tipo B
Velocidad de transferencia: USB 2.0 High Speed (480 Mbps)

Rendimiento audio

EIN previo micro (ruido de entrada equivalente)

-127 dB o inferior (terminación 150 Ω con mando de ganancia en MAX)

Respuesta de frecuencia

IN 1-4 a LINE OUT (BALANCED), PHONES

44.1 kHz, 48 kHz
20 Hz : +0 dB/-0.3 dB (JEITA)
20 kHz : +0 dB/-0.1 dB (JEITA)

20 kHz : +0 dB/-0.5 dB (salida PHONES, JEITA)
88.2 kHz, 96 kHz
20 Hz : +0 dB/-0.3 dB (JEITA)
40 kHz : +0 dB/-0.2 dB (JEITA)
40 kHz : +0 dB/-2.0 dB (salida PHONES, JEITA)

Relación señal-ruido

101 dB o superior (MIC/LINE IN a LINE OUT, mando de ganancia en MIN, JEITA)

Distorsión

0.003% o inferior (MIC/LINE IN a LINE OUT, onda sinusoidal 1 kHz, nivel de entrada medio, nivel de salida máximo, JEITA)

Cruce de señal o crosstalk

95 dB o superior (MIC/LINE IN a LINE OUT, 1kHz, JEITA)

Requisitos del sistema informático

Vea en la página web global de TEAC (<http://teac-global.com/>) la información más actualizada acerca de los sistemas operativos admitidos.

Windows

Sistemas operativos admitidos

Windows 8 (incluyendo 8.1) 32 bits
Windows 8 (incluyendo 8.1) 64 bits
Windows 7 32 bits SP1 o posterior
Windows 7 64 bits SP1 o posterior
(Windows Vista y Windows XP no son admitidos)

Requisitos físicos del ordenador

Ordenador Windows con un puerto USB 2.0

CPU/Velocidad del procesador

Procesador de doble núcleo a 2 GHz o más rápido (x86)

Memoria

2 GB o superior

CUIDADO

El funcionamiento de esta unidad ha sido confirmado usando ordenadores standard que cumplen con los requisitos anteriores, pero esto no garantiza que esta unidad funcione con TODOS los ordenadores que cumplan con dichos requisitos. Incluso ordenadores que cumplan con los mismos requisitos del sistema pueden tener capacidades de procesamiento diferentes dependiendo de su configuración y condiciones operativas.

Mac OS X

Sistemas operativos admitidos

OS X Mavericks (10.9.1 o posterior)

OS X Mountain Lion (10.8.4 o posterior)

Requisitos físicos del ordenador

Ordenador Apple Macintosh con un puerto USB 2.0

CPU/Velocidad del procesador

Procesador de doble núcleo a 2 GHz o más rápido

Memoria

2 GB o superior

Dispositivos Apple iOS

Dispositivo Apple iOS que funcione con iOS 7 o posterior

Drivers audio admitidos

ASIO 2.0, WDM (MME)

Core Audio

Core MIDI

General

Alimentación

US-2x2: Desde el ordenador vía USB*

US-4x4: Adaptador de corriente exclusivo (GPE248-120200-Z), DC 12 V

*Cuando lo use con un dispositivo iOS, deberá utilizar un adaptador de corriente de diseño exclusivo para esta unidad (TASCAM PS-P520, DC5V).

Consumo

US-2x2: 2.5 W

US-4x4: 5 W

Dimensiones (anchura × altura × profundidad)

US-2x2: 186 × 65 × 160 mm

US-4x4: 296 × 65 × 160 mm

Peso

US-2x2: 1.1 kg

US-4x4: 1.6 kg

Rango de temperaturas de funcionamiento

5–35 °C

Software DAW incluido

SONAR LE (para Windows)

Ableton Live Lite

Esquema de dimensiones

US-4x4

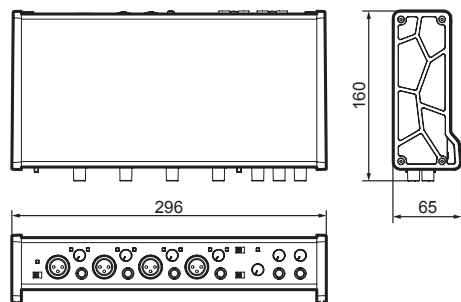

US-2x2

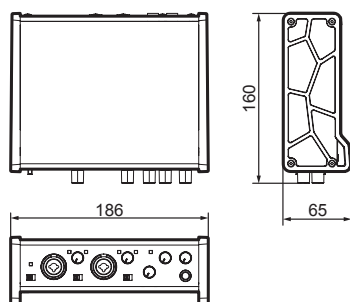

- Las ilustraciones y otras imágenes mostradas aquí pueden variar con respecto a las del aparato real.
- De cara a mejoras en el producto, tanto las especificaciones como el aspecto exterior están sujetos a cambios sin previo aviso.

Informationen zur elektromagnetischen Verträglichkeit

Dieses Gerät wurde auf die Einhaltung der Grenzwerte gemäß der EMV-Richtlinie 2004/108/EG der Europäischen Gemeinschaft hin geprüft. Diese Grenzwerte stellen einen angemessenen Schutz gegen schädliche Funkstörungen innerhalb von Wohngebäuden sicher. Dieses Gerät arbeitet mit Hochfrequenzenergie, die ausgestrahlt werden kann, und kann bei unsachgemäßer, nicht der Anleitung des Herstellers entsprechender Installation und Verwendung Störungen des Rundfunkempfangs verursachen. Es gibt jedoch keine Garantie, daß in einer bestimmten Installation keine Störungen auftreten. Falls das Gerät nachweislich Störungen des Radio- oder Fernsehempfangs verursacht, was sich durch Aus- und Einschalten des Geräts überprüfen lässt, sollten Sie eine oder mehrere der folgenden Maßnahmen ergreifen.

- Richten Sie die Empfangsantenne neu aus, oder stellen Sie sie an einem anderen Ort auf.
- Vergrößern Sie den Abstand zwischen dem Gerät und dem Empfänger.
- Schließen Sie das Gerät an eine Steckdose an, die mit einem anderen Stromkreis verbunden ist als die Steckdose des Empfängers.
- Wenden Sie sich an Ihren Händler oder einen Fachmann für Rundfunk- und Fernsehtechnik.

Warnhinweis

Änderungen oder Modifikationen am Gerät, die nicht ausdrücklich von der TEAC Corporation geprüft und genehmigt worden sind, können zum Erlöschen der Betriebserlaubnis führen.

Konformitätserklärung

Wir, TEAC Europe GmbH, Bahnstraße 12, 65205 Wiesbaden-Erbenheim, Deutschland, erklären eigenverantwortlich, dass das in diesem Handbuch beschriebene Produkt die entsprechenden technischen Standards erfüllt.



Wichtige Sicherheitshinweise

- 1 Lesen Sie diese Anleitung.
- 2 Bewahren Sie diese Anleitung gut auf und geben Sie das Gerät nur mit dieser Anleitung weiter.
- 3 Beachten Sie alle Warnhinweise.
- 4 Befolgen Sie alle Anweisungen. Benutzen Sie das Gerät nur zu dem Zweck und auf die Weise, wie in dieser Anleitung beschrieben.
- 5 Betreiben Sie dieses Gerät nicht in unmittelbarer Nähe von Wasser.
- 6 Reinigen Sie dieses Gerät nur mit einem trockenen Tuch.
- 7 Versperren Sie niemals vorhandene Lüftungsöffnungen. Stellen Sie das Gerät immer nach den Anweisungen des Herstellers auf.
- 8 Stellen Sie das Gerät nicht in der Nähe von Hitze abstrahlenden Geräten (Heizlüfter, Öfen, Verstärker usw.) auf.
- 9 Unterbrechen Sie niemals den Schutzleiter des Netzsteckers und kleben Sie niemals den Schutzkontakt zu. Wenn der mitgelieferte Netzstecker nicht in Ihre Steckdose passt, ziehen Sie einen Elektrofachmann zu Rate.
- 10 Sorgen Sie dafür, dass das Netzkabel nicht gedehnt, gequetscht oder geknickt werden kann – insbesondere am Stecker und am Netzkabelausgang des Geräts – und verlegen Sie es so, dass man nicht darüber stolpern kann.
- 11 Verwenden Sie nur Zubehör oder Zubehörteile, die der Hersteller empfiehlt.
- 12 Verwenden Sie nur Wagen, Ständer, Stative, Halter oder Tische, die vom Hersteller empfohlen oder mit dem Gerät verkauft werden. Wenn Sie einen Wagen verwenden, bewegen Sie ihn vorsichtig, so dass er nicht umstürzen und Sie verletzen kann.
- 13 Ziehen Sie den Netzstecker bei Gewitter oder wenn Sie das Gerät längere Zeit nicht benutzen.
- 14 Lassen Sie Wartungsarbeiten und Reparaturen nur vom qualifizierten Fachpersonal des Kundendienstes ausführen. Bringen Sie das Gerät zum Kundendienst, wenn es Regen oder Feuchtigkeit ausgesetzt war, wenn Flüssigkeit oder Fremdkörper hinein gelangt sind, wenn es heruntergefallen ist oder nicht normal funktioniert oder wenn das Netzkabel beschädigt ist.



- Benutzen Sie das Gerät nicht mehr, bis es repariert wurde.
- Stellen Sie das Gerät in der Nähe einer gut erreichbaren Steckdose auf. Es muss jederzeit möglich sein, den Netzstecker zu ziehen, um das Gerät vom Stromnetz zu trennen.
- Zum Schutz vor Hörschäden: Denken Sie immer daran, dass hohe Lautstärkepegel Ihr Gehör schädigen können.

VORSICHT

- Stellen Sie das Gerät niemals so auf, dass es nass werden kann.
- Stellen Sie niemals mit Flüssigkeit gefüllte Behälter (Vasen, Kaffeetassen usw.) auf dieses Gerät.
- Stellen Sie dieses Gerät nicht an einem räumlich beengten Ort ohne Luftzirkulation auf.

Angaben zur Umweltverträglichkeit und zur Entsorgung

- Wenn ein Symbol einer durchgestrichenen Mülltonne auf einem Produkt, der Verpackung und/oder der begleitenden Dokumentation angebracht ist, unterliegt dieses Produkt den europäischen Richtlinien 2002/96/EC und/oder 2006/66/EC sowie nationalen Gesetzen zur Umsetzung dieser Richtlinien.
- Richtlinien und Gesetze schreiben vor, dass Elektro- und Elektronik-Altgeräte nicht in den Hausmüll (Restmüll) gelangen dürfen. Um die fachgerechte Entsorgung, Aufbereitung und Wiederverwertung sicherzustellen, sind Sie verpflichtet, Altgeräte über staatlich dafür vorgesehene Stellen zu entsorgen.
- Durch die ordnungsgemäße Entsorgung solcher Geräte leisten Sie einen Beitrag zur Einsparung wertvoller Rohstoffe und verhindern potenziell schädliche Auswirkungen auf die menschliche Gesundheit und die Umwelt, die durch falsche Abfallentsorgung entstehen können. Die Entsorgung ist für Sie kostenlos.
- Weitere Informationen zur Wertstoffsammlung und Wiederverwertung von Altgeräten erhalten Sie bei Ihrer Stadtverwaltung, dem für Sie zuständigen Abfallentsorgungsunternehmen oder der Verkaufsstelle, bei der Sie das Produkt erworben haben.



Angaben zum Stromverbrauch

Dieses Gerät verbraucht auch dann eine geringe Menge Strom, wenn es mit dem Stromnetz verbunden und ausgeschaltet ist.

Inhaltsverzeichnis

Wichtige Sicherheitshinweise	45
Bevor Sie beginnen	47
Lieferumfang	47
Anmerkung zum Referenzhandbuch	47
Ergänzende Sicherheitshinweise zur Aufstellung	47
Kondensation vermeiden	47
Das Gerät reinigen	47
Benutzerregistrierung	47
Die globale TEAC-Website nutzen	47
Die Bedienelemente und ihre Funktionen	48
Gerätevorderseite	48
Geräterückseite	49
Die spezielle Software für das Gerät installieren	49
Die Gerätesoftware und das Einstellungsfeld für Windows installieren	49
Das Einstellungsfeld für Mac OS X installieren	50
Die Gerätesoftware deinstallieren	51
Die Stromversorgung herstellen	52
Einstellungen auf der Benutzeroberfläche des Treibers vornehmen	52
Weitere Geräte anschließen	53
Das Interface mit einem iOS-Gerät verbinden	53
Eingangssignale abhören und anpassen	53
Fehlerbehebung	54
Technische Daten	55
Audiodaten	55
Analogeingänge	55
Analogausgänge	56
Weitere Eingänge und Ausgänge	56
Leistungsdaten Audio	56
Systemvoraussetzungen	56
Windows	56
Mac OS X	56
Unterstützte Apple iOS-Geräte	56
Unterstützte Audiotreiber	56
Stromversorgung und sonstige Daten	57
Maßzeichnungen	57

Bevor Sie beginnen

Danke, dass Sie sich für das USB-Audio-/MIDI-Interface Tascam US-2x2 beziehungsweise US-4x4 entschieden haben.

Bevor Sie das Gerät anschließen und benutzen, empfehlen wir Ihnen, dieses Handbuch aufmerksam durchzulesen. Nur so ist sichergestellt, dass Sie verstehen, wie man es einrichtet, andere Geräte anschließt, und wie man auf die Funktionen zugreift. Bewahren Sie dieses Handbuch gut auf, und geben Sie es immer zusammen mit dem US-2x2/US-4x4 weiter, da es zum Gerät gehört.

Im Fall eines Datenverlusts auf anderen Geräten (Festplatten, optischen Discs usw.), die zusammen mit diesem Gerät betrieben werden, übernimmt Tascam keine Verantwortung für die Wiederherstellung der Daten und lehnt gleichzeitig Schadenersatz in jedweder Form ab.

Bevor Sie das Gerät mit einem Computer verbinden, müssen Sie zunächst den entsprechenden Treiber herunterladen und auf dem Computer installieren.

Lieferumfang

Zum Lieferumfang dieses Produkts gehören die unten aufgeführten Bestandteile.

Bewahren Sie das Verpackungsmaterial für einen eventuellen Transport auf.

Sollte etwas fehlen oder auf dem Transport beschädigt worden sein, wenden Sie sich bitte umgehend an Ihren Händler.

- US-2x2 oder US-4x4 1
- Wechselstromadapter (GPE248-120200-Z)
(nur im Lieferumfang des US-4x4 enthalten) 1
- USB-Kabel 1
- Installationsanleitung für Sonar LE (für Windows) 1
- Installationsanleitung für Ableton Live Lite 1
- Benutzerhandbuch (das vorliegende Dokument) mit
Garantiehinweisen 1

VORSICHT

Verwenden Sie ausschließlich den zum Lieferumfang gehörenden Wechselstromadapter (GPE248-120200-Z) mit dem US-4x4. Verwenden Sie den zum Lieferumfang gehörenden Wechselstromadapter niemals mit anderen Geräten. Andernfalls bestehen Brand- und Stromschlaggefahr und die Gefahr von Sachschäden.

Anmerkung zum Referenzhandbuch

Dieses Handbuch erklärt die wichtigsten Funktionen des Geräts. Eine vollständige Beschreibung aller Funktionen stellt das Referenzhandbuch bereit.

Links zur digitalen Version dieses Benutzerhandbuchs und des Referenzhandbuchs finden Sie auf der globalen TEAC-Website (<http://teac-global.com/>) oder auf der deutschen Website (<http://tascam.de/>).

Ergänzende Sicherheitshinweise zur Aufstellung

- Der zulässige Betriebstemperaturbereich für dieses Gerät beträgt 5–35 °C.
- Stellen Sie das Gerät nicht an den im Folgenden bezeichneten Orten auf. Andernfalls könnte sich die Klangqualität und/oder es könnten Fehlfunktionen auftreten.
 - Orte, die dauerhaft Erschütterungen ausgesetzt sind,
 - Orte mit direkter Sonneneinstrahlung (z. B. Fenster),
 - in der Nähe von Heizgeräten oder an anderen Orten, an denen hohe Temperaturen herrschen,
 - Orte mit Temperaturen unter dem Gefrierpunkt,
 - sehr feuchte oder schlecht belüftete Orte,
 - Orte mit hoher Staubkonzentration.
- Legen Sie keine Gegenstände auf das Gerät, um eine ausreichende Wärmeabfuhr zu gewährleisten.
- Stellen Sie das Gerät nicht auf einen Leistungsverstärker oder andere Hitze erzeugende Geräte.

Kondensation vermeiden

Es besteht die Gefahr, dass sich Kondenswasser bildet, wenn Sie das Gerät aus einer kalten Umgebung in eine warme Umgebung bringen, in einem schnell beheizbaren Raum einsetzen oder anderen plötzlichen Temperaturschwankungen aussetzen.

Um dies zu vermeiden, lassen Sie das Gerät ein bis zwei Stunden stehen, bevor Sie es einschalten.

Das Gerät reinigen

Verwenden Sie zum Reinigen des Geräts ein trockenes, weiches Tuch. Benutzen Sie niemals Reinigungstücher, Benzin, Verdünnung, Alkohol oder andere Chemikalien zur Reinigung. Diese können die Oberfläche des Geräts angreifen oder Farbveränderungen hervorrufen.

Benutzerregistrierung

Wenn Sie in den USA wohnen, registrieren Sie sich bitte als Benutzer auf der Tascam-Website unter <http://tascam.com/>.

Die globale TEAC-Website nutzen

Sie können Dokumente für dieses und andere Tascam-Produkte von der globalen TEAC-Website herunterladen (<http://teac-global.com/>).

Wählen Sie dort im Bereich „TASCAM Downloads“ die gewünschte Sprache aus, um die entsprechende Downloadseite aufzurufen.

Die Bedienelemente und ihre Funktionen

Gerätevorderseite

Vorderseite US-4x4

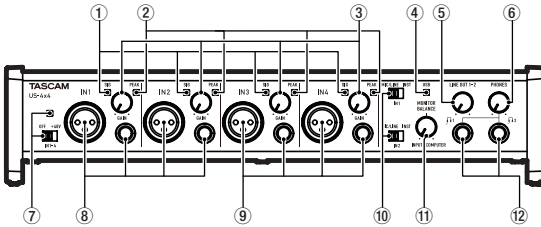

Vorderseite US-2x2

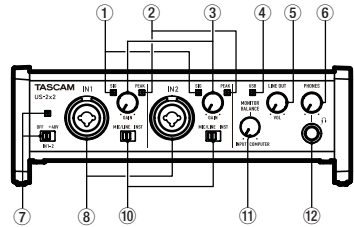

1 SIG-Lämpchen

Die **SIG**-Lämpchen leuchten grün auf, sobald der Signalpegel am entsprechenden Eingang **IN1/IN2** (und **IN3/IN4** beim US-4x4) nach der Umwandlung in ein Digitalsignal einen Wert von -32 dBFS erreicht.

2 PEAK-Lämpchen

Die **PEAK**-Lämpchen leuchten rot auf, sobald ein Eingangssignal am entsprechenden Eingang **IN1/IN2** (und **IN3/IN4** beim US-4x4) nach der Umwandlung in ein Digitalsignal einen Wert von -1 dBFS oder höher erreicht und damit zu übersteuern droht.

3 GAIN-Regler

Mit diesen Reglern passen Sie den jeweiligen Eingangspegel der Eingänge **IN1/IN2** (und **IN3/IN4** beim US-4x4) an.

4 USB-Lämpchen

Leuchtet, wenn eine USB-Verbindung mit dem Computer besteht.

5 LINE OUT-Regler

Mit diesem Regler stellen Sie den Pegel an den **LINE OUT**-Buchsen ein.

6 PHONES-Regler

Mit dem **PHONES**-Regler passen Sie den Pegel des Kopfhörersignals an.

VORSICHT

*Senken Sie den Pegel mit dem **PHONES**-Regler vollständig ab, bevor Sie einen Kopfhörer anschließen. Andernfalls kann es zu plötzlichen, extrem lauten Geräuschen kommen, die Ihr Gehör oder Ihre Geräte schädigen.*

7 Schalter und Lämpchen für Phantomspannung

Hier schalten Sie die Phantomspannung ($+48$ Volt) für die Eingänge **IN1/IN2** (und **IN3/IN4** beim US-4x4) ein oder aus. Das Lämpchen leuchtet, wenn sich der Schalter in der Stellung **$+48V$** befindet.

8 IN1/IN2 (BALANCED/UNBALANCED)-Buchsen (symmetrisch/unsymmetrisch)

Diese Eingänge sind beim US-2x2 als Kombibuchsen ausgeführt (XLR, symmetrisch und Klinke symmetrisch/unsymmetrisch). Das US-4x4 verfügt über getrennte XLR- und Klinkenbuchsen.

Verwenden Sie die **MIC/LINE INST**-Schalter auf der Gerätefront, um bei den XLR/TRS-Kombibuchsen (US-2x2) und den Klinkenbuchsen (US-4x4) zwischen symmetrischen

Eingängen für Mikrofone und Linesignale (**MIC/LINE**) und unsymmetrischen Eingängen für Instrumente (**INST**) zu wählen.

9 IN3/IN4 (BALANCED)-Buchsen (symmetrisch) (nur US-4x4)

Dies sind Analogeingänge über XLR-Buchsen beziehungsweise symmetrische Klinkenbuchsen.

Wichtig

*Beim US-4x4 gibt es für die Eingänge **IN1-1N4** (8, 9) jeweils zwei Buchsen (XLR und TRS). Sie können immer nur eine der beiden Buchsen eines Kanals nutzen, also entweder die XLR-Buchse oder die Klinkenbuchse. Wenn mehrere Signalquellen zur gleichen Zeit angeschlossen sind, kann das Gerät keines der Signale ordnungsgemäß verarbeiten.*

10 MIC/LINE INST-Schalter

Stellen Sie diese Schalter entsprechend der an den Buchsen **IN1/IN2** angeschlossenen Signalquellen ein.

Schieben Sie den Schalter in die Stellung **MIC/LINE**, wenn Sie elektronische Musikinstrumente, Audioplayer, Mikrofone andere Audiogeräte angeschlossen haben. Schieben Sie ihn in die Stellung **INST**, wenn Sie eine elektrische Gitarre, einen elektrischen Bass oder ein anderes Gerät mit hoher Impedanz angeschlossen haben.

11 MONITOR BALANCE-Regler

Mit diesem Regler passen Sie die Balance zwischen der Mischung der vom Computer zurückgeführten Signale und der Mischung der Signale, die über die Eingangsbuchsen ins Gerät gelangen, an.

12 Kopfhörerausgang (PHONES)

Verbinden Sie Ihre Kopfhörer mit dem **PHONES**-Anschluss (Stereo-Klinkenbuchse) auf der Gerätevorderseite. Um Kopfhörer mit Miniklinkenstecker anzuschließen, verwenden Sie einen geeigneten Adapter.

Geräterückseite

Rückseite US-4x4

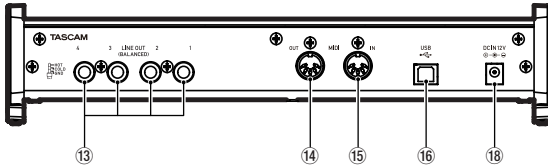

Rückseite US-2x2

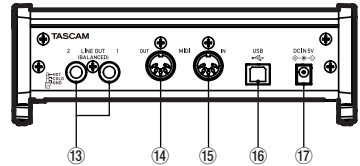

13 LINE OUT (BALANCED)-Buchsen (symmetrisch)

Diese symmetrischen Klinkenbuchsen stellen Ihnen analoge Lineausgänge zur Verfügung. (Spitze: Heiß (+), Ring: Kalt (-), Hülse: Masse)

14 MIDI OUT-Buchse

5-polige DIN-Buchse für die Ausgabe von MIDI-Signalen (entsprechend MIDI-Spezifikation).

15 MIDI IN-Buchse

5-polige DIN-Buchse für den Empfang von MIDI-Signalen (entsprechend MIDI-Spezifikation)

16 USB-Anschluss

Nutzen Sie das zum Lieferumfang gehörende USB-Kabel, um das Interface mit einem Computer oder einem iOS-Gerät zu verbinden. (USB-2.0-Anschluss)

17 DC IN 5V-Anschluss (nur US-2x2)

Um das Interface zusammen mit einem iOS-kompatiblen Gerät zu verwenden, schließen Sie hier den als Zubehör erhältlichen 5-Volt-Wechselstromadapter TASCAM PS-P520 an.

18 DC IN 12V-Anschluss (nur US-4x4)

Schließen Sie hier den zum Lieferumfang gehörenden 12-Volt-Wechselstromadapter (GPE12-120200-Z) an.

Die spezielle Software für das Gerät installieren

Bevor Sie das Interface nutzen können, müssen Sie die passende Software für das Interface auf dem verwendeten Computer installieren. Laden Sie die Software für das Betriebssystem, das Sie verwenden, von der globalen TEAC-Website (<http://teac-global.com/>) oder direkt von der deutschsprachigen Website (<http://tascam.de/>) herunter.

- Die Gerätesoftware für einen Windows-Computer enthält den Treiber und eine Anwendung für Geräteeinstellungen.
- Auf einem Mac müssen Sie nur die Anwendung für Geräteeinstellungen installieren. Als Treiber wird der Standardtreiber des Betriebssystems genutzt.
- Bei einem iOS-Gerät wird der Standardtreiber des Betriebssystems genutzt. Hier muss keinerlei Software installiert werden.

Wichtig

Es kann sein, dass Sie den Computer nach abgeschlossener Installation oder Deinstallation neu starten müssen. Speichern Sie zuvor alle wichtigen Daten ab und beenden Sie dann die laufenden Anwendungen.

Die Gerätesoftware und das Einstellfeld für Windows installieren

Wichtig

- Schließen Sie in jedem Fall zuerst die unten beschriebene Installation ab, bevor Sie das Interface zum ersten Mal via USB mit dem Computer verbinden.
- Falls Sie das Interface bereits über das USB-Kabel mit dem Computer verbunden haben und Windows den Hardwareassistenten startet, brechen Sie den Vorgang ab. Ziehen Sie anschließend das USB-Kabel heraus.

1. Laden Sie die aktuelle Gerätesoftware für das Betriebssystem, das Sie verwenden, von der globalen

TEAC-Website (<http://teac-global.com/>) oder direkt von der deutschsprachigen Website (<http://tascam.de/>) herunter.

2. Speichern Sie die Datei auf dem Computer, den Sie mit dem Interface verwenden wollen.
3. Entpacken Sie die Software (Zip-Datei) auf den Desktop oder in ein beliebiges Verzeichnis.
4. Doppelklicken Sie in dem Ordner, der beim Entpacken angelegt wurde, auf die Datei „US-2x2_US-4x4_Installer.exe“.
Die Installation beginnt.
5. Wenn ein Fenster mit einem Sicherheitshinweis oder der Benutzerkontensteuerung erscheint, klicken Sie auf „Ausführen“ beziehungsweise „Ja“
6. Wählen Sie als nächstes die gewünschte Sprache aus, und klicken Sie auf die Schaltfläche „OK“.

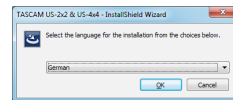

7. Wenn der Installations-Assistent erscheint, klicken Sie auf die Schaltfläche „Weiter“.

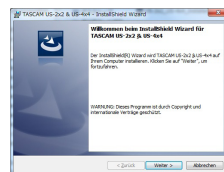

8. Lesen Sie sich die Lizenzvereinbarung durch. Wenn Sie damit einverstanden sind, wählen Sie die Option „Ich akzeptiere die Bedingungen der Lizenzvereinbarung“.

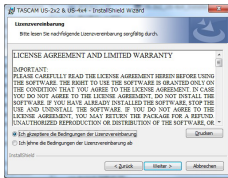

9. Klicken Sie auf die Schaltfläche „Weiter“.
10. Klicken Sie nun auf die Schaltfläche „Installieren“, um die Installation zu starten.

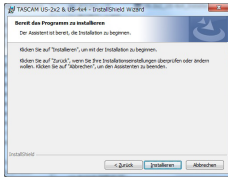

Das folgende Fenster erscheint, wenn die Installation abgeschlossen ist.

11. Klicken Sie auf die Schaltfläche „Fertigstellen“.

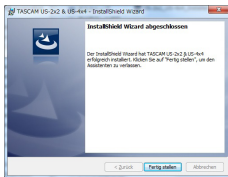

Das Installationsprogramm wird beendet und der Computer neugestartet.

Wichtig

Während der Treiberinstallation erscheint möglicherweise der folgende oder ein sinngemäß ähnlicher Warnhinweis: „Die Software, die für diese Hardware installiert wird ..., hat den Windows-Logo-Test nicht bestanden.“ Wenn diese Meldung erscheint, klicken Sie auf „Installation fortsetzen“, um mit der Installation fortzufahren.

Das Einstellungsfeld für Mac OS X installieren

Anmerkung

- Installieren Sie in jedem Fall zuerst das Einstellungsfeld, bevor Sie das Interface zum ersten Mal via USB mit dem Computer verbinden.
- Je nachdem, welche Gatekeeper-Optionen ausgewählt sind, erscheint während der Installation möglicherweise eine Meldung. Einzelheiten zu Gatekeeper entnehmen Sie bitte dem Abschnitt „Anmerkung zu Gatekeeper“ in Kapitel „3 – Installation“ des Referenzhandbuchs.

1. Laden Sie das aktuelle Einstellungsfeld für das Betriebssystem, das Sie verwenden, von der globalen TEAC-Website (<http://teac-global.com/>) oder direkt von der deutschsprachigen Website (<http://tascam.de/>) herunter.
2. Speichern Sie die Datei auf dem Computer, den Sie mit dem Interface verwenden wollen.
3. Doppelklicken Sie auf die Zip-Datei, um das Disk-Image des Einstellungsfelds zu entpacken.
4. Doppelklicken Sie auf das Disk-Image des Einstellungsfelds („US-2x2_US-4x4 Driver Installer.dmg“) und anschließend auf die Datei „US-2x2_US-4x4 Installer.pkg“ in dem geöffneten Ordner.



US-2x2_US-4x4
Installer.pkg

Anmerkung

Je nach den Einstellungen auf Ihrem Computer wird die heruntergeladene Datei möglicherweise automatisch entpackt. In diesem Fall entfällt der Schritt des Entpackens von Hand.

5. Wenn der Installations-Assistent erscheint, klicken Sie auf die Schaltfläche „Weiter“.

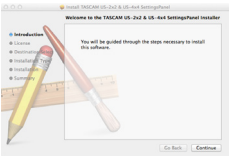

6. Wählen Sie die gewünschte Sprache aus und klicken Sie auf „Weiter“.

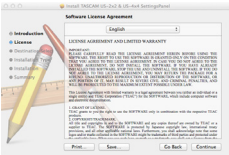

7. Klicken Sie auf die Schaltfläche „Lizenz lesen“ und lesen Sie die Lizenzvereinbarung. Wenn Sie damit einverstanden sind, klicken Sie auf „Ich stimme zu“.

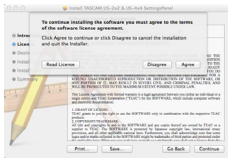

8. Klicken Sie auf die Schaltfläche „Weiter“.
9. Klicken Sie nun auf die Schaltfläche „Installieren“, um die Installation zu starten.

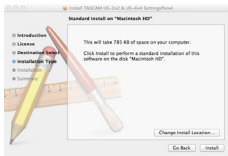

Das folgende Fenster erscheint, wenn die Installation abgeschlossen ist.

10. Klicken Sie auf die Schaltfläche „Schließen“.

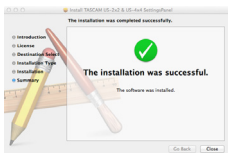

Das Installationsprogramm wird beendet und der Computer neugestartet.

3. Wenn der Dialog „Programmwartung“ erscheint, wählen Sie „Programm entfernen“ und klicken Sie auf die Schaltfläche „Weiter“.

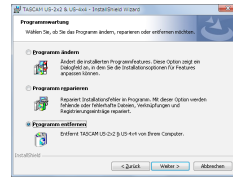

4. Wenn der Dialog „Programm entfernen“ erscheint, klicken Sie auf die Schaltfläche „Entfernen“.

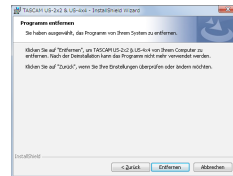

Das folgende Fenster erscheint, wenn die Deinstallation abgeschlossen ist.

5. Klicken Sie auf die Schaltfläche „Fertigstellen“.

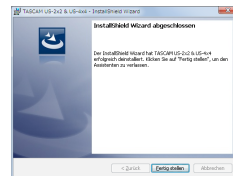

Das Installationsprogramm wird beendet und der Computer neugestartet.

Die Gerätesoftware deinstallieren

Anmerkung

Normalerweise ist es nicht notwendig, die Gerätesoftware von Ihrem Computer zu entfernen. Falls aber ein Problem auftritt oder Sie das Interface nicht mehr weiter mit dem Computer nutzen wollen, gehen Sie wie im Folgenden beschrieben vor.

Windows

1. Doppelklicken Sie auf die Datei „US-2x2_US-4x4_Installer.exe“, die Sie für die Installation genutzt haben.

Wenn ein Fenster mit einem Sicherheitshinweis oder der Benutzerkontensteuerung erscheint, klicken Sie auf „Ausführen“ beziehungsweise „Ja“.

Der Installations-Assistent startet.

2. Klicken Sie auf die Schaltfläche „Weiter“.

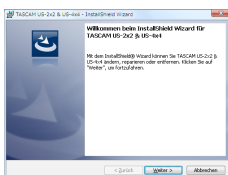

Mac OS X

Um das Einstellungsfeld zu entfernen, löschen Sie das Disk-Image des Treibers, das Sie für die Installation verwendet haben („US-2x2_US-4x4_Installer.dmg“), aus dem Ordner „Anwendungen“.

Die Stromversorgung herstellen

US-4x4

1. Verbinden Sie den Gleichstromstecker des mitgelieferten Wechselstromadapters (GPE248-120200-Z) wie in der Abbildung gezeigt mit dem Anschluss DC IN 12V des US-4x4.
2. Der Wechselstromadapter wird mit zwei unterschiedlichen Steckern geliefert. Befestigen Sie den Steckertyp, der für Ihr Stromnetz geeignet ist, und verbinden Sie den Wechselstromadapter dann mit einer nahe liegenden Steckdose.

Einzelheiten dazu finden Sie im Abschnitt „Den Stecker des Wechselstromadapters wechseln“ im Referenzhandbuch.

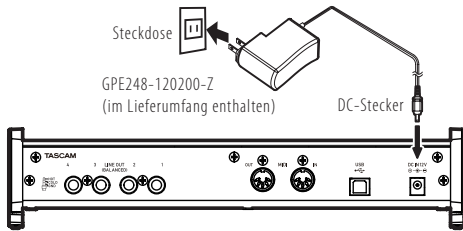

US-2x2

Wenn das US-2x2 mit einem Computer verbunden ist, wird es über die USB-Verbindung mit Strom versorgt. Eine separate Stromversorgung ist in diesem Fall also nicht erforderlich. Verwenden Sie das Interface dagegen mit einem iOS-Gerät, müssen Sie den dafür vorgesehenen 5-Volt-Wechselstromadapter (TASCAM PS-P520, als Zubehör erhältlich) nutzen. Verbinden Sie in diesem Fall das Interface mithilfe des Adapters mit einer Steckdose, wie unten gezeigt.

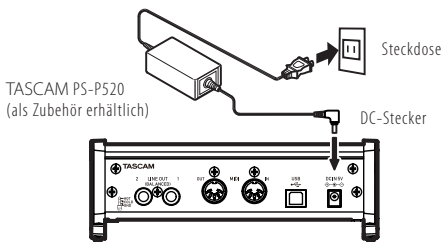

VORSICHT

Verwenden Sie ausschließlich den vorgesehenen Wechselstromadapter für das jeweilige Interface: GPE248-120200-Z für das US-4x4 beziehungsweise TASCAM PS-P520 für das US-2x2. Die Verwendung eines anderen Adapters kann zu Fehlfunktionen führen, und es besteht Brand- oder Stromschlaggefahr.

Einstellungen auf der Benutzeroberfläche des Treibers vornehmen

■ Windows

Wählen Sie in Windows „Start“ > „Alle Programme“ > „TASCAM“ > „TASCAM US-2x2 & US-4x4 Settings Panel“.

■ Mac OS X

Wählen Sie im Ordner „Anwendungen“ den Eintrag „TASCAM US-2x2 & US-4x4 Settings Panel“.

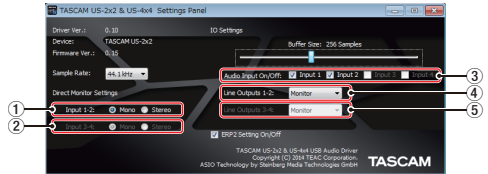

Das Einstellungsfeld unter Windows



Das Einstellungsfeld unter Mac OS X

1. **Einstellungen für das Direktabhören der Eingänge 1-2**
Wählen Sie hier, ob Sie das Signal an den Eingängen **IN1/IN2** in **Mono** oder **Stereo** abhören wollen.
2. **Einstellungen für das Direktabhören der Eingänge 3-4 (nur US-4x4)**
Wählen Sie hier, ob Sie das Signal an den Eingängen **IN3/IN4** in **Mono** oder **Stereo** abhören wollen.
3. **Audioeingänge ein/aus**
Hier können Sie jeden Eingangskanal unabhängig ein- oder ausschalten.
4. **Audioausgabe der Kanäle 1-2**
Wählen Sie hier, welches Signal jeweils an den Ausgangsbuchsen **LINE OUT (BALANCED) 1/2** und **PHONES** ausgegeben werden soll.
Auswahlmöglichkeiten:
Monitor: Alle an den Eingangsbuchsen anliegenden Signale werden mit den vom Computer über USB empfangenen Signalen zu einer Stereomischung summiert und ausgegeben.
Computer 1-2: Nur die vom Computer über USB empfangenen Signalen werden ausgegeben.
5. **Audioausgabe der Kanäle 3-4 (nur US-4x4)**
Wählen Sie hier, welches Signal an den Ausgangsbuchsen **LINE OUT (BALANCED) 3/4** ausgegeben werden soll.
Auswahlmöglichkeiten:
Monitor: Alle an den Eingangsbuchsen anliegenden Signale werden mit den vom Computer über USB empfangenen Signalen zu einer Stereomischung summiert und ausgegeben.
Computer 3-4: Nur die vom Computer über USB empfangenen Signalen werden ausgegeben.

Einzelheiten zu den anderen Einstellungen finden Sie im Abschnitt „Das Einstellungsfeld“ im Kapitel „6 – Das Einstellungsfeld nutzen“ des Referenzhandbuchs.

Weitere Geräte anschließen

Anschlussbeispiel für das US-4x4 (Vorderseite)

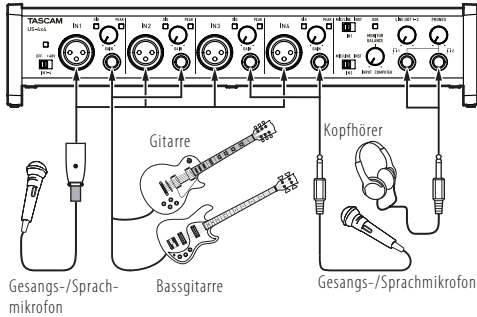

Anschlussbeispiel für das US-4x4 (Rückseite)

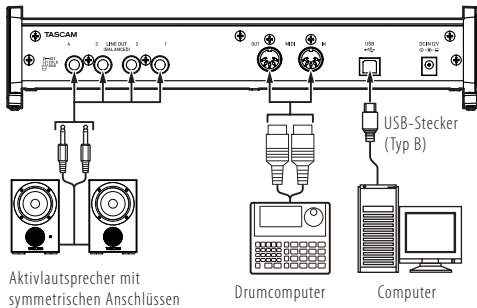

VORSICHT

- Schalten Sie immer alle Geräte aus (oder auf Standby), bevor Sie Kabelverbindungen herstellen oder trennen.
- Die Phantomspeisung des US-2x2 wirkt sich auf beide Eingangskanäle gleichzeitig aus. Schalten Sie die Phantomspeisung nur dann ein, wenn Sie Kondensatormikrofone verwenden, die Phantomspeisung benötigen.
- Dynamische Mikrofone oder Mikrofone, die keine Phantomspeisung benötigen, oder das Interface selbst könnten sonst beschädigt werden.
- Schalten Sie die Phantomspeisung aus, bevor Sie Mikrofonverbindungen herstellen oder trennen. Andernfalls kann es zu lauten Geräuschen kommen, die Ihr Gehör oder Ihre Geräte schädigen können.
- Bevor Sie die Phantomspeisung ein- oder ausschalten, stellen Sie die Regler LINE OUT und PHONES auf ihren kleinsten Wert. Abhängig von den angeschlossenen Mikrofonen könnten sonst plötzliche laute Geräusche in Ihrer Abhöranlage oder in Ihrem Kopfhörer auftreten, die Ihr Gehör oder Ihre Geräte schädigen.
- Ebenso werden manche Bändchenmikrofone irreparabel beschädigt, wenn sie mit Phantomspeisung versorgt werden. Wenn Sie unsicher sind, lassen Sie die Phantomspeisung für Ihr Bändchenmikrofon ausgeschaltet.

Das Interface mit einem iOS-Gerät verbinden

- US-2x2: Sie benötigen einen Lightning-auf-USB-Kameraadapter von Apple und den Wechselstromadapter TASCAM PS-P520 (als Zubehör erhältlich).
- US-4x4: Sie benötigen einen Lightning-auf-USB-Kameraadapter von Apple.

Eingangssignale abhören und anpassen

Analoge Audiosignale von Mikrofonen, Gitarren, Keyboards oder anderen Audiogeräten können mit dem Interface in Digitalsignale umgewandelt und über die USB-Verbindung an Ihren Computer geleitet werden.

Die Merkmale des Interface ermöglichen es Ihnen, Einfluss auf die Signale zu nehmen, die an den Computer geleitet werden.

Darüber hinaus können Sie Aktivlautsprecher oder Kopfhörer anschließen, um eine Mischung der in das Gerät eingehenden und der von Ihrem Computer zurückgeführten Audiosignale abzuhehren.

Nutzen Sie während dem Abhören die Bedienelemente auf der Gerätevorderseite, um die Eingangssignale zu beeinflussen.

Anschlussbeispiel mit einem US-4x4

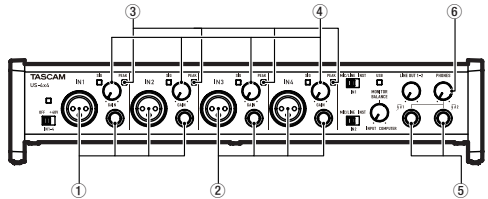

1. Nutzen Sie die GAIN-Regler (4), um die Pegel der analogen Eingangssignale an den Buchsen IN1/IN2 (1) oder IN3/IN4 (2), nur US-4x4) so anzupassen, dass die PEAK-Lämpchen (3) rechts oberhalb der Knöpfe gerade nicht aufleuchten.
2. Um mit einem Kopfhörer abzuhehren, verbinden Sie diesen mit der PHONES-Buchse (5).
3. Den Kopfhörerpegel passen Sie mit dem PHONES-Regler (6) an.

Anmerkung

Wenn das Eingangssignal nicht über den Kopfhörerausgang oder die LINE OUT (BALANCED)-Buchsen ausgegeben wird, überprüfen Sie die Stellung des MONITOR BALANCE-Reglers auf der Gerätefront sowie die Einstellung unter „Line Outputs“ auf dem Einstellungsfeld.

Fehlerbehebung

Wenn Sie Ihr Interface nicht wie vorgesehen nutzen können, obwohl Sie es wie in diesem Handbuch beschrieben eingerichtet haben, finden Sie in diesem Kapitel einige Lösungsvorschläge.

Sollten Sie das Problem auch dann nicht beheben können, wenden Sie sich bitte an den Tascam-Support. Beschreiben Sie Ihr Problem genau, und geben Sie außerdem die unten stehenden Informationen zu Ihrer Arbeitsumgebung an.

Informationen zu Ihrem Computer

- Hersteller/Marke des Computers
- Modell
- Prozessor (CPU)
- Arbeitsspeicher (RAM)
- Betriebssystem
- Genutzte Anwendungen
- Art der Antivirus-Software auf dem Computer
- WLAN in Betrieb (ja/nein)

Die Kontaktadressen finden Sie auf Seite 2 dieses Handbuchs.

■ Die Installation schlägt fehl.

Das Installationsprogramm wurde normal ausgeführt, aber der Computer erkennt das Gerät nicht.

Gehen Sie die folgenden Punkte durch:

1. Verwenden Sie einen anderen USB-Anschluss am Computer.

Möglicherweise funktioniert das Gerät an manchen USB-Anschlüssen nicht. Versuchen Sie es mit einem anderen der im Computer eingebauten USB-Anschlüsse (z. B. einem hinteren statt einem vorderen) und installieren Sie den Treiber neu.

Anmerkung

- *Entfernen Sie andere USB-Geräte und überprüfen Sie, ob Ihr Tascam-Gerät jetzt erkannt wird. (Tastatur und Maus können angeschlossen bleiben.)*
- *Verwenden Sie keinen USB-Hub oder -Verteiler. Verbinden Sie das Gerät immer direkt mit einem der eingebauten USB-Anschlüsse des Computers.*

2. Beenden Sie andere Programme, die im Hintergrund laufen.

Antiviren- und andere Software, die im Hintergrund läuft, kann die Installation stören. Beenden Sie solche Programme, bevor Sie die Installation starten.

Informationen zur Installation und Deinstallation des Treibers finden Sie unter „Die spezielle Software für das Gerät installieren“ auf Seite 49 in diesem Handbuch.

■ Während der Audiowiedergabe wird kein Ton ausgegeben.

Die Audioausgabe muss auf dem Computer eingerichtet werden.

Überprüfen Sie die untenstehenden Schritte, während das Gerät mit dem Computer verbunden ist. Zudem erfolgt die Audioausgabe über das Tascam-Interface und nicht mehr über die Audioausgänge des Computers, wenn Sie die hier beschriebene Einstellung vornehmen.

Windows 8, Windows 7

- Lesen Sie die Anweisungen unter „Windows 8“ oder „Windows 7“ im Abschnitt „Windows Media Player“ des Kapitels „8 – Anwendungen“ des Referenzhandbuchs.
Um das Standardgerät für die Wiedergabe festzulegen, führen Sie unter Windows 8 die Schritte 1–4 aus, unter Windows 7 die Schritte 1–3.

Mac OS X

1. Schließen Sie alle Anwendungen und öffnen Sie die Systemeinstellungen im Apfel-Menü.

2. Wählen Sie „Ton“.

3. Wählen Sie im Bereich Ausgabe den Eintrag „US-2x2“ oder „US-4x4“.

4. Starten Sie anschließend den Computer neu und überprüfen Sie, ob die Tonausgabe jetzt funktioniert.

Je nachdem, welche Audiosoftware Sie verwenden, müssen Sie möglicherweise weitere Einstellungen vornehmen.

Audiosoftware greift häufig auf andere Audiokomponenten zu als das Betriebssystem. Vergewissern Sie sich deshalb nach der Installation des Einstellungsfelds zunächst, dass die Einstellungen der Audiotreiber Ihrer Audiosoftware korrekt sind.

Einzelnheiten zu den erforderlichen Einstellungen finden Sie im Benutzerhandbuch Ihrer Audiosoftware.

■ Der Ton setzt aus oder Geräusche sind zu hören.

Dieses Problem tritt auf, wenn der Prozessor des Computers überlastet ist.

Hier finden Sie einige Möglichkeiten, die Prozessorklast auf Ihrem Computer zu verringern.

Ein drahtloses Netzwerk (WLAN), Webcams, Antiviren-Software und andere Programme, die im Hintergrund arbeiten, belasten den Prozessor ständig und können zu den genannten Problemen führen.

1. Deaktivieren Sie das WLAN und die Webcam und verwenden Sie vorübergehend keine Antiviren-Software und andere Hintergrundprogramme, wenn Sie den Computer mit diesem Gerät nutzen.

2. Stellen Sie die Puffergröße (Buffer Size) in Ihrer Audioanwendung oder auf dem Einstellungsfeld des Interface auf einen größeren Wert ein.

Mit welchen Einstellungen Sie die Prozessorklast durch Ihre Audiosoftware verringern können, erfahren Sie in der zugehörigen Dokumentation oder vom Hersteller der Software.

3. Ändern Sie die Einstellungen Ihres Computers, um ihn für die Audiobearbeitung zu optimieren.

Windows 8

1. Unter Windows 8 klicken Sie mit der rechten Maustaste auf den normalen Startbildschirm und wählen Sie „Alle Apps“.
2. Klicken Sie mit der rechten Maustaste auf „Computer“ und wählen Sie „Eigenschaften“.
3. Klicken Sie auf „Erweiterte Systemeinstellungen“.
4. Wählen Sie die Registerkarte „Erweitert“ und klicken Sie im Feld „Leistung“ auf „Einstellungen“.
5. Wählen Sie auf der Registerkarte „Visuelle Effekte“ die Option „Für optimale Leistung anpassen“, und klicken Sie auf „OK“.

Windows 7

- a) Deaktivieren Sie Windows-Aero.
1. Klicken Sie mit der rechten Maustaste auf den Desktop und wählen Sie „Anpassen“.
 2. Wählen Sie ein Basisdesign oder ein Design mit hohem Kontrast.
- b) Leistungseinstellungen
1. Klicken Sie mit der rechten Maustaste auf Computer und wählen Sie „Eigenschaften“.
 2. Klicken Sie auf „Erweiterte Systemeinstellungen“.
 3. Wählen Sie die Registerkarte „Erweitert“ und klicken Sie im Feld „Systemleistung“ auf „Einstellungen“.
 4. Wählen Sie auf der Registerkarte „Visuelle Effekte“ die Option „Für optimale Leistung anpassen“, und klicken Sie auf „OK“.

Mac OS X

1. Öffnen Sie die Systemeinstellungen und wählen Sie „Energie sparen“.
2. Wählen Sie unter „Ruhezustand des Computers aktivieren nach Inaktivität von:“ die Einstellung „Nie“.
3. Wählen Sie unter „Ruhezustand für Monitore aktivieren nach Inaktivität von:“ die Einstellung „Nie“.

Anmerkung

Bei manchen Macintosh-Computermodellen und Versionen von Mac OS X gibt es diese Einstellung möglicherweise nicht.

■ Unterstützung für Sonar LE

Tascam leistet keine technische Unterstützung für Sonar LE. Weitere Informationen zur Nutzung von Sonar LE finden Sie in der Online-Hilfe der Software.

■ Unterstützung für Ableton Live Lite

Tascam leistet keine technische Unterstützung für Ableton Live Lite. Weitere Informationen zur Nutzung von Ableton Live Lite finden Sie in der Online-Hilfe der Software.

Technische Daten

Audiodaten

Abtastraten

44,1 kHz, 48 kHz, 88,2 kHz, 96 kHz

Bitbreite der Quantisierung

16/24 Bit

Analogeingänge

Mikrofoneingänge (US-2x2: IN 1-2, US-4x4: IN 1-4), symmetrisch

Anschlussstyp: XLR-3-31 (1: Masse, 2: heiß (+), 3: kalt (-))
Eingangsimpedanz: 2,2 k Ω
Nominaler Eingangsspegel (Eingangspiegelregler in Maximalstellung): -65 dBu (0,0004 Vrms)
Nominaler Eingangsspegel (Eingangspiegelregler in Minimalstellung): -8 dBu (0,3090 Vrms)
Maximaler Eingangsspegel: +8 dBu (1,9467 Vrms)
Verstärkungsbereich: 57 dB

Instrumenteneingänge (IN 1-2), unsymmetrisch (MIC/LINE INST-Schalter in Stellung INST)

Anschlussstyp: 6,3-mm-Klinkenbuchse (Spitze: Signal, Hülse: Masse)
Eingangsimpedanz: 1 M Ω oder höher
Nominaler Eingangsspegel (Eingangspiegelregler in Maximalstellung): -63 dBV (0,0007 Vrms)
Nominaler Eingangsspegel (Eingangspiegelregler in Minimalstellung): -6 dBV (0,5015 Vrms)
Maximaler Eingangsspegel: +10 dBV (3,162 Vrms)
Verstärkungsbereich: 57 dB

Lineeingänge (US-2x2: IN 1-2, US-4x4: IN 1-4), symmetrisch

(MIC/LINE INST-Schalter in Stellung MIC/LINE)
Anschlussstyp: 6,3-mm-Stereoklinkenbuchse, 3-polig (TRS) (Spitze: Heiß (+), Ring: Kalt (-), Hülse: Masse)
Eingangsimpedanz: 10 k Ω
Nominaler Eingangsspegel (Eingangspiegelregler in Maximalstellung): -53 dBu (0,0017 Vrms)
Nominaler Eingangsspegel (Eingangspiegelregler in Minimalstellung): +4 dBu (1,228 Vrms)
Maximaler Eingangsspegel: +20 dBu (7,75 Vrms)
Verstärkungsbereich: 57 dB

Analogausgänge

Lineausgänge (LINE OUT (BALANCED))

Anschlussstyp: 6,3-mm-Stereoklinkenbuchse, 3-polig (TRS)
(Spitze: Heiß (+), Ring: Kalt (-), Hülse: Masse)
Ausgangsimpedanz: 110 Ω
Nominaler Ausgangspegel: +4 dBu (1,273 Vrms)
Maximaler Ausgangspegel: +20 dBu (7,75 Vrms)

Kopfhörerausgang (PHONES)

Anschlussstyp: 6,3-mm-Stereoklinkenbuchse
Maximale Ausgangsleistung
US-2x2: 18 mW + 18 mW oder mehr (THD+N: 0,1 % oder weniger, an 32 Ohm)
US-4x4: 45 mW + 45 mW oder mehr (THD+N: 0,1 % oder weniger, an 32 Ohm)

Weitere Eingänge und Ausgänge

MIDI-Eingang

Anschlussstyp: 5-polige DIN-Buchse
Format: Entsprechend MIDI-Spezifikation

MIDI-Ausgang

Anschlussstyp: 5-polige DIN-Buchse
Format: Entsprechend MIDI-Spezifikation

USB

Anschlussstyp: 4-polige USB-Buchse, Typ B
Übertragungsrate: USB 2.0 High Speed (480 MBit/s)

Leistungsdaten Audio

Äquivalentes Eingangsrauschen (EIN) des Mikrofonvorverstärkers

-127 dBu oder weniger (150-Ohm-Abschluss, Eingangspegelregler in Maximalstellung)

Frequenzbereich

IN 1-4 bis LINE OUT (BALANCED), PHONES

44,1 kHz, 48 kHz
20 Hz : +0 dB/-0,3 dB (JEITA)
20 kHz : +0 dB/-0,1 dB (JEITA)
20 kHz : +0 dB/-0,5 dB (Kopfhörerausgang, JEITA)
88,2 kHz, 96 kHz
20 Hz : +0 dB/-0,3 dB (JEITA)
40 kHz : +0 dB/-0,2 dB (JEITA)
40 kHz : +0 dB/-0,1 dB (Kopfhörerausgang, JEITA)

Fremdspannungsabstand

101 dB oder mehr (MIC/LINE IN bis LINE OUT, Eingangspegelregler in Minimalstellung, JEITA)

Verzerrung

0,003 % oder weniger (MIC/LINE IN bis LINE OUT, 1-kHz-Sinussignal, max. Ausgangspegel, JEITA)

Übersprechdämpfung

95 dB oder mehr (MIC/LINE IN bis LINE OUT, 1 kHz, JEITA)

Systemvoraussetzungen

Überprüfen Sie auf der globalen TEAC-Website (<http://teac-global.com/>), ob neue Informationen zu den unterstützten Betriebssystemen vorliegen.

Windows

Unterstützte Betriebssysteme

Windows 8 (einschließlich 8.1), 32 Bit
Windows 8 (einschließlich 8.1), 64 Bit
Windows 7, 32 Bit, SP1 oder höher
Windows 7, 64 Bit, SP1 oder höher
(Windows Vista und Windows XP werden nicht unterstützt)

Systemanforderungen Computer

Windows-kompatibler Computer mit USB-2.0-Anschluss

Prozessor/Taktrate

Dual-Core-Prozessor, 2 GHz oder schneller (x86)

Arbeitsspeicher

2 GB oder mehr

Wichtig

Der Betrieb dieses Geräts wurde mit Standard-Computern getestet, die die oben genannten Anforderungen erfüllen. Das ist jedoch keine Garantie dafür, dass es mit jedem Computer funktioniert. Selbst Computer, die den hier genannten Anforderungen genügen, können je nach Konfiguration unter Umständen eine zu geringe Rechenleistung aufweisen.

Mac OS X

Unterstützte Betriebssysteme

OS X Mavericks (10.9.1 oder höher)
OS X Mountain Lion (10.8.4 oder höher)

Systemanforderungen Computer

Apple-Macintosh-Computer mit USB-2.0-Anschluss

Prozessor/Taktrate

Dual-Core-Prozessor, 2 GHz oder schneller

Arbeitsspeicher

2 GB oder mehr

Unterstützte Apple iOS-Geräte

Geräte mit Apple iOS 7 oder höher

Unterstützte Audiotreiber

ASIO 2.0, WDM (MME)
Core Audio
Core MIDI

Stromversorgung und sonstige Daten

Stromversorgung

US-2x2: Über USB bei Verbindung mit einem Computer*

US-4x4: Spezieller Wechselstromadapter GPE248-120200-Z,
12 Volt Gleichspannung

*Bei der Verwendung mit einem iOS-Gerät müssen Sie den dafür vorgesehenen 5-Volt-Wechselstromadapter (TASCAM PS-P520, als Zubehör erhältlich) nutzen.

Leistungsaufnahme

US-2x2: 2,5 W

US-4x4: 5 W

Abmessungen (B × H × T)

US-2x2: 186 mm × 65 mm × 160 mm

US-4x4: 296 mm × 65 mm × 160 mm

Gewicht

US-2x2: 1,1 kg

US-4x4: 1,6 kg

Betriebstemperaturbereich

5–35 °C

Mitgelieferte DAW-Anwendungen

Sonar LE (für Windows)

Ableton Live Lite

Maßzeichnungen

US-4x4

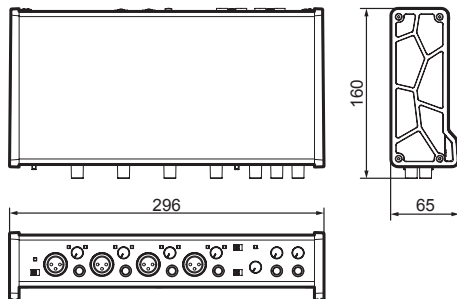

US-2x2

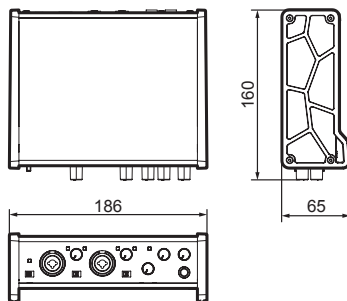

- Abbildungen können teilweise vom tatsächlichen Erscheinungsbild des Produkts abweichen.
- Änderungen an Konstruktion und technischen Daten vorbehalten.

IMPORTANTI NORME DI SICUREZZA

For U.S.A.

INFORMATION TO THE USER

This equipment has been tested and found to comply with the limits for a Class B digital device, pursuant to Part 15 of the FCC Rules. These limits are designed to provide reasonable protection against harmful interference in a residential installation. This equipment generates, uses, and can radiate radio frequency energy and, if not installed and used in accordance with the instruction manual, may cause harmful interference to radio communications. However, there is no guarantee that interference will not occur in a particular installation. If this equipment does cause harmful interference to radio or television reception, which can be determined by turning the equipment off and on, the user is encouraged to try to correct the interference by one or più of the following measures.

- a) Reorient or relocate the receiving antenna.
- b) Increase the separation between the equipment and receiver.
- c) Connect the equipment into an outlet on a circuit different from that to which the receiver is connected.
- d) Consult the dealer or an experienced radio/TV technician for help.

CAUTION

Changes or modifications to this equipment not expressly approved by TEAC CORPORATION for compliance could void the user's authority to operate this equipment.

For Canada

THIS CLASS B DIGITAL APPARATUS COMPLIES WITH CANADIAN ICES-003.

CET APPAREIL NUMERIQUE DE LA CLASSE B EST CONFORME A LA NORME NMB-003 DU CANADA.

DICHIARAZIONE DI CONFORMITÀ

Noi, TEAC Audio Europe, Liegnitzer Straße 6, 82194 Gröbenzell, Germania dichiariamo sotto la nostra responsabilità, che il prodotto TEAC descritto in questo manuale è conforme ai corrispondenti standard tecnici.



Dichiarazione di conformità

Modello numero: US-2x2 / US-4x4
Nome depositato: TASCAM
Responsabilità: TEAC AMERICA, INC
Indirizzo: 1834 Gage Road, Montebello, California, USA
Numero di telefono: 1-323-726-0303

Questo dispositivo è conforme alla Parte 15 delle norme FCC. Il funzionamento è soggetto alle seguenti due condizioni: (1) questo dispositivo può causare interferenze e (2) questo dispositivo deve accettare qualsiasi interferenza ricevuta, comprese quelle che possono causare un funzionamento indesiderato.

IMPORTANTI ISTRUZIONI DI SICUREZZA

- 1 Leggere le seguenti istruzioni.
- 2 Conservare queste istruzioni.
- 3 Prestare attenzione agli avvertimenti.
- 4 Seguire tutte le istruzioni.
- 5 Non usare l'apparecchio vicino all'acqua.
- 6 Pulire solo con un panno asciutto.
- 7 Non bloccare le aperture per la ventilazione. Installare secondo le istruzioni del costruttore.
- 8 Non installare l'apparecchio vicino a fonti di calore come radiatori, regolatori di calore, stufe o altri apparecchi che producono calore (inclusi gli amplificatori).
- 9 Non eliminare la spina polarizzata di sicurezza o la spina di messa a terra. La spina polarizzata ha due lame, una più larga dell'altra. Una spina di messa a terra ha due lame e una terza punta di messa terra. La lama larga o la terza punta sono fornite per la vostra sicurezza. Se la spina fornita non è adatta al tipo di presa, consultate un elettricista per sostituire la presa obsoleta.
- 10 Non calpestare o stratonare il cordone di alimentazione, in modo particolare vicino alla spina e alla presa a cui è collegato l'apparecchio e dal punto in cui esce dall'apparecchio.
- 11 Usare solamente attacchi/accessori specificati dal costruttore.
- 12 Usare solo carrello, supporto, treppiede, mensola o tavola specificata dal costruttore o venduto insieme all'apparecchio. Quando viene usato un carrello, prestare attenzione quando si sposta la combinazione carrello/apparato per evitare cadute da sopra.



- 13 Scollegare questo apparato durante temporali o quando non viene utilizzato per lunghi periodi di tempo.
- 14 Rivolgersi solo a personale qualificato. La riparazione è richiesta quando l'apparecchio è stato danneggiato in qualunque modo, come nel caso che il cordone dell'alimentazione o la spina siano stati danneggiati, l'apparecchio sia stato esposto a pioggia o umidità, non funzioni correttamente o sia stato lasciato cadere.
- Questo apparecchio consuma una quantità di corrente elettrica irrilevante dalla presa di rete mentre il suo interruttore POWER o STANDBY/ON non è in posizione ON.
 - La presa di rete è utilizzata come dispositivo di sconnessione, il quale dovrebbe restare sempre operabile.
 - Si deve usare cautela quando si usano gli auricolari o le cuffie con il prodotto, perché un eccesso di pressione sonora (volume) negli auricolari o nelle cuffie può causare la perdita dell'udito.
 - Se si verificano problemi con questo prodotto, contattare TEAC per un invio al servizio assistenza. Non utilizzare il prodotto fino a quando non è stato riparato.

CAUTELA

- Non esporre questo apparecchio a gocce o schizzi.
- Non appoggiare alcun contenitore, come un vaso, pieno d'acqua sopra l'apparecchio.
- Non installare questo apparecchio in spazi ristretti come una libreria o ambienti simili.
- Questo apparecchio dovrebbe essere collocato sufficientemente vicino alla presa AC in modo da poter facilmente afferrare la spina del cordone di alimentazione in qualsiasi momento.
- Se il prodotto utilizza batterie (compresi un pacco batteria o batterie installate), non dovrebbero essere esposte a luce solare, fuoco o calore eccessivo.
- ATTENZIONE per i prodotti che utilizzano batterie al litio sostituibili: vi è pericolo di esplosione se la batteria viene sostituita con una di tipo non corretto. Sostituire solo con lo stesso tipo o equivalente.

■ Per gli utenti europei

Smaltimento di apparecchiature elettriche ed elettroniche

- (a) Tutte le apparecchiature elettriche ed elettroniche devono essere smaltite separatamente dai rifiuti urbani mediante impianti di raccolta specifici designati dal governo o dalle autorità locali.
- (b) Lo smaltimento in modo corretto delle apparecchiature elettriche ed elettroniche contribuisce a risparmiare preziose risorse ed evitare potenziali effetti negativi sulla salute umana e l'ambiente.

- (c) Lo smaltimento non corretto di apparecchiature può avere gravi conseguenze sull'ambiente e sulla salute umana come risultato della presenza di sostanze pericolose nelle apparecchiature elettriche ed elettroniche.
- (d) Il simbolo barrato della pattumiera indica che le apparecchiature elettriche ed elettroniche devono essere raccolte e smaltite separatamente dai rifiuti domestici.
- (e) I sistemi di raccolta sono a disposizione degli utenti finali. Per informazioni più dettagliate sullo smaltimento delle vecchie apparecchiature elettriche ed elettroniche, contattare il comune, il servizio di smaltimento rifiuti o il negozio dove è stato acquistato l'apparecchio.

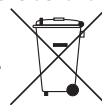

Introduzione	61
Articoli inclusi	61
Nota sul manuale di riferimento	61
Precauzioni per il posizionamento e l'uso	61
Uso del sito TEAC Global	61
Attenzione alla condensa	61
Pulizia dell'unità	62
Registrazione utente	62
Nomi e funzioni delle parti	62
Pannello frontale	62
Pannello posteriore	63
Installazione del software per l'unità	63
Installazione del software dedicato per Windows	63
Installazione del Settings Panel per Mac OS X	65
Disinstallare il software dedicato	65
Collegamento dell'alimentazione	66
Effettuare le impostazioni nella schermata Settings Panel	67
Collegamento di altri apparecchi	67
Collegamento con dispositivi iOS	68
Regolare il suono in ingresso	68
Risoluzione dei problemi	69
Specifiche	70
Dati	70
Ingressi analogici	70
Uscite analogiche	71
Controlli di ingresso/uscita	71
Prestazioni audio	71
Requisiti del computer	71
Windows	71
Mac OS X	71
Dispositivi Apple iOS	71
Driver audio supportati	72
Generali	72
Dimensioni	72

Introduzione

Grazie per aver acquistato il TASCAM US-2x2/US-4x4 interfaccia audio USB/MIDI.

Prima di collegare e usare questa unità, vi invitiamo a leggere questo manuale per capire come impostarla e collegarla correttamente, nonché usare le sue numerose funzioni utili. Dopo aver terminato la lettura di questo manuale, si prega di conservarlo in un luogo sicuro per future consultazioni.

Qualora il contenuto della memoria di un dispositivo (compresi hard disk e dischi ottici) collegato nello stesso sistema a cui è collegata questa unità dovesse venire perso, la nostra azienda non si assume alcuna responsabilità per la riparazione o il risarcimento.

Prima di collegare l'unità a un computer, è necessario scaricare e installare un driver dedicato.

Articoli inclusi

Questo prodotto include i seguenti articoli. Conservare i materiali di imballaggio per il trasporto in futuro.

Si prega di contattare l'assistenza clienti TASCAM (vedi pagina 2) se uno di questi articoli manca o è stato danneggiato durante il trasporto.

- Unità principale × 1
- Alimentatore AC (GPE248-120200-Z) (incluso solo con US-4x4) × 1
- Cavo USB × 1
- Guida di installazione SONAR LE (per Windows) × 1
- Guida di installazione Ableton Live Lite × 1
- Manuale di istruzioni (questo documento) compresi garanzia × 1

CAUTELA

Usare sempre l'alimentatore AC incluso (GPE248-120200-Z) con US-4x4. Non usare mai l'alimentatore AC incluso con qualsiasi altro dispositivo. Ciò potrebbe causare danni, incendi o scosse elettriche.

Nota sul manuale di riferimento

Il presente manuale illustra le funzioni principali di questa unità. Si prega di consultare il manuale di riferimento per le informazioni su tutte le funzioni dell'unità.

È possibile scaricare questo manuale di istruzioni e il manuale di riferimento dal sito TEAC Global Site (<http://teac-global.com/>).

Precauzioni per il posizionamento e l'uso

- La temperatura di funzionamento di questa unità deve essere compresa tra 5 e 35 °C.
- Non installare questa unità nei seguenti luoghi onde evitare che la qualità del suono peggiori o causare malfunzionamenti.
 - Luoghi con frequenti vibrazioni
 - In prossimità di finestre o altri luoghi esposti alla luce diretta del sole
 - Vicino a impianti di riscaldamento o in altri luoghi che diventano molto caldi
 - Luoghi molto freddi
 - Luoghi molto umidi o scarsamente ventilati
 - Luoghi molto polverosi
- Per la buona dissipazione di calore, non appoggiare nulla sulla parte superiore dell'unità.
- Non posizionare l'unità su un amplificatore di potenza o un altro dispositivo che genera calore.

Uso del sito TEAC Global

È possibile scaricare il manuale di istruzioni di questa unità dal sito TEAC Global Site (<http://teac-global.com/>).

1. Aprire il sito TEAC Global (<http://teac-global.com/>).
2. Nella sezione TASCAM Downloads, selezionare la lingua desiderata per aprire la pagina di download per la propria lingua.

NOTA

*Se la lingua desiderata non viene visualizzata, cliccare su **Other Languages**.*

3. Cliccare sul nome del prodotto nella sezione "Ricerca per nome del modello" per aprire la pagina Download del prodotto.
4. Selezionare e scaricare i driver dedicati e il manuale di istruzioni necessario.

Attenzione alla condensa

La condensa può verificarsi se l'unità viene spostata da un luogo freddo a uno caldo o utilizzata subito dopo che un ambiente freddo viene riscaldato o altrimenti esposto a un improvviso sbalzo di temperatura. Per prevenire questo, o se questo accade, lasciare riposare l'unità per una o due ore alla nuova temperatura ambiente prima di usarla.

Pulizia dell'unità

Per pulire l'unità, strofinare delicatamente con un panno morbido e asciutto. Non pulire con panni imbevuti di sostanze chimiche, benzene, diluenti, alcool o altre sostanze chimiche. Ciò potrebbe danneggiare la superficie o causare scolorimento.

Nomi e funzioni delle parti

Pannello frontale

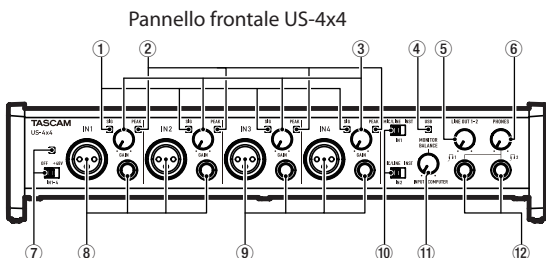

Registrazione utente

I clienti negli Stati Uniti sono pregati di visitare il sito TASCAM (<http://tascam.com/>) per la registrazione utente on-line.

Pannello frontale US-2x2

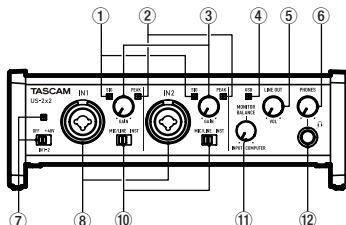

① Indicatori SIG

Gli indicatori SIG si illuminano in verde quando i segnali (di almeno -32 dBFS) vengono inviati attraverso le prese **IN1/IN2** (e **IN3/IN4** nel modello US-4x4).

② Indicatori PEAK

Gli indicatori PEAK si illuminano in rosso quando i segnali che stanno per distorcere (-1 dBFS o superiore) vengono inviati attraverso le prese **IN1/IN2** (e **IN3/IN4** nel modello US-4x4).

③ Manopole GAIN

Usare per regolare i livelli di ingresso delle prese **IN1/IN2** (e **IN3/IN4** nel modello US-4x4).

④ Indicatore USB

Si illumina quando la connessione USB è in funzione.

⑤ Manopola LINE OUT

Usare per regolare il livello di uscita delle prese **LINE OUT**.

⑥ Manopola PHONES

Usare la manopola **PHONES** per regolare il livello di uscita delle cuffie.

CAUTELA

Prima di collegare le cuffie, ridurre al minimo il volume con la manopola PHONES. In caso contrario, forti rumori improvvisi potrebbero danneggiare l'udito o causare altri problemi.

⑦ Interruttore/indicatore dell'alimentazione Phantom

Usare questo interruttore per fornire l'alimentazione phantom +48 V alle prese **IN1/IN2** (e **IN3/IN4** nel modello US-4x4).

L'indicatore si illumina quando l'interruttore di alimentazione phantom è impostato su **+48V**.

⑧ Prese IN1/IN2 (BALANCED/UNBALANCED)

Questi ingressi sono prese combo XLR/TRS su US-2x2 e XLR separate e prese TRS standard su US-4x4.

Usare gli interruttori **MIC/LINE INST** sulla parte anteriore dell'unità per attivare la linea bilanciata (**MIC/LINE**) o sbilanciata (**INST**) per le prese combo XLR/TRS e prese TRS standard.

⑨ Prese IN3/IN4 (BALANCED)

Questi sono ingressi bilanciati microfonici XLR e di linea standard TRS.

CAUTELA

Nel modello US-4x4, gli ingressi IN1-IN4 (⑧, ⑨) hanno ciascuno due prese (XLR e TRS). Non immettere segnali a entrambi gli ingressi allo stesso tempo. Se i segnali vengono inviati a entrambi, questi non vengono ricevuti correttamente.

⑩ Interruttori MIC/LINE INST

Impostare le prese **IN1/IN2** in base alle sorgenti di ingresso. Impostare **MIC/LINE** per il collegamento di strumenti elettronici, dispositivi audio, microfoni e apparecchiature simili. Impostare **INST** quando si collega una chitarra elettrica, un basso elettrico o altre apparecchiature con alta impedenza di uscita.

- ⑪ **Manopola MONITOR BALANCE**
 Usare questa per regolare il bilanciamento tra l'uscita del computer e il mix dei segnali in ingresso attraverso le prese di ingresso dell'unità.

- ⑫ **Presse PHONES**
 Usare questa presa stereo standard per collegare le cuffie stereo. Utilizzare un adattatore per collegare le cuffie con un minipresa.

Pannello posteriore

Pannello posteriore US-4x4

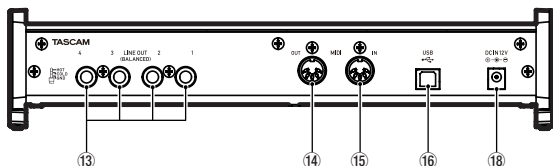

Pannello posteriore US-2x2

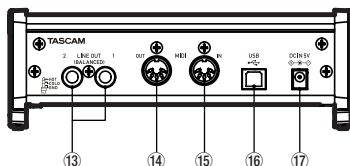

- ⑬ **Prese LINE OUT (BALANCED)**
 Queste prese standard TRS sono uscite di linea analogiche.
 (Punta: HOT, anello: COLD, manicotto: GND)
- ⑭ **Connettore MIDI OUT**
 Questo è un connettore di uscita MIDI standard DIN 5 pin. Emette segnali MIDI.
- ⑮ **Connettore MIDI IN**
 Questo è un connettore di ingresso MIDI standard DIN 5 pin. Usare per segnali MIDI in ingresso.
- ⑯ **Porta USB**
 Utilizzare il cavo USB incluso per collegare l'unità a un computer o a un dispositivo iOS (supporto per USB 2.0.)
- ⑰ **Connettore DC IN 5V (solo US-2x2)**
 Per usare questa unità quando è collegato a un dispositivo iOS, collegare un alimentatore DC5V TASCAM PS-P520 (venduto separatamente).
- ⑱ **Connettore DC IN 12V (solo US-4x4)**
 Collegare qui l'alimentatore AC incluso DC12V (GPE248-120200-Z).

Installazione del software per l'unità

Per usare questa unità, deve essere installato su un computer un software dedicato.

Scaricare il software più recente per il sistema operativo utilizzato dal sito TEAC Global Site (<http://teac-global.com/>).

- Con un computer Windows, quando si installa il driver incluso, verrà installata allo stesso tempo anche l'applicazione Settings Panel.
- Con un Mac, è sufficiente installare l'applicazione Settings Panel. Verrà utilizzato il driver standard del sistema operativo.
- Con un dispositivo iOS, verrà utilizzato il driver standard del sistema operativo, quindi non c'è bisogno di installare alcun software.

CAUTELA

Il riavvio del computer potrebbe essere necessario dopo l'installazione o la disinstallazione. Salvare i dati e condurre altre operazioni necessarie in altre applicazioni prima di uscire.

Installazione del software dedicato per Windows

CAUTELA

- Completare l'installazione del driver sul computer prima di collegare l'unità con il cavo USB.
- Se si è già collegata l'unità al computer usando il cavo USB, e si è avviata la procedura guidata di Trovato un nuovo hardware, chiudere il messaggio e scollegare il cavo USB.

■ Procedura di installazione del driver

1. Scaricare il driver più recente per il sistema operativo utilizzato dal sito TEAC Global Site (<http://teac-global.com/>) e salvarlo sul computer per essere utilizzato con l'unità.
2. Decomprimere il driver salvato (file zip) sul desktop del computer o in un'altra posizione.
3. Fare doppio clic sul file "US-2x2_US-4x4_Installer.exe" nella cartella che appare dopo la decompressione per avviare automaticamente il software di installazione.
4. Quando vengono visualizzati le schermate di un "Avviso di protezione" o di "Controllo account utente", fare clic sul pulsante "Sì" o "Esegui".
5. Successivamente, selezionare la lingua desiderata e fare clic sul pulsante "OK".

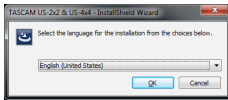

6. Quando viene visualizzata la schermata di installazione guidata, fare clic sul pulsante "Next".

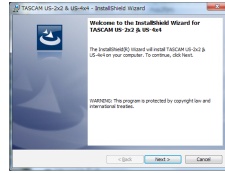

7. Leggere il contenuto del contratto di licenza, quindi selezionare "I accept the terms in the license agreement" se si accettano i termini.
8. Quindi, fare clic su "Next".

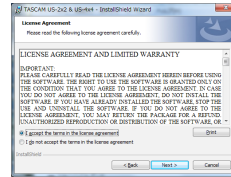

9. Quindi, fare clic sul pulsante "Install" per avviare l'installazione.

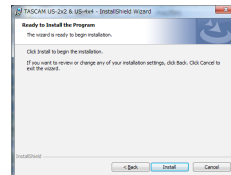

10. La seguente schermata appare quando l'installazione è stata completata.

Fare clic sul pulsante "Finish".

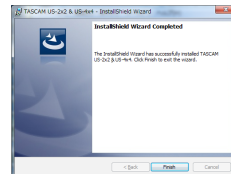

Il programma di installazione verrà chiuso e il computer verrà riavviato.

CAUTELA

- Quando si installa il driver, potrebbe apparire un messaggio di tipo: "Il software che si sta installando per l'hardware non ha superato il testing Windows Logo che consente di verificarne la compatibilità con Windows." Se viene visualizzato questo messaggio, fare clic su "Continua" per procedere con l'installazione.

Installazione del Settings Panel per Mac OS X

NOTA

- Installare il Settings Panel sul computer prima di collegare l'unità con il cavo USB.
- A seconda dell'impostazione Gatekeeper, potrebbe essere visualizzato un messaggio di avviso durante l'installazione. Per informazioni su Gatekeeper, vedere "Note su Gatekeeper" in "3-Installazione" del Manuale di riferimento.

Procedura di installazione del Settings Panel

1. Scaricare il Settings Panel più recente per il sistema operativo utilizzato dal sito TEAC Global Site (<http://teac-global.com/>) e salvarlo sul computer per essere utilizzato con l'unità.
2. Fare doppio clic su "US-2x2_US-4x4 Installer.dmg", che è il file immagine del disco salvata per il driver e fare doppio clic su "US-2x2_US-4x4 Installer.pkg" all'interno della cartella che si apre.



NOTA

A seconda delle impostazioni del computer, il file zip scaricato potrebbe non venire decompresso automaticamente. In questo caso, decomprimere il file zip e poi fare doppio clic sul file immagine del disco.

3. Quando il programma di installazione si avvia, fare clic sul pulsante "Continue".

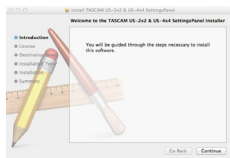

4. Successivamente, selezionare la lingua desiderata e fare clic sul pulsante "Continue".

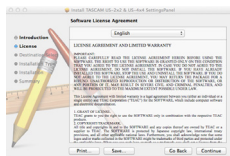

5. Cliccare su "Read License" e controllare il contenuto del contratto di licenza del software. Se si accetta il contenuto della licenza, fare clic su "Agree".
Quindi, fare clic sul pulsante "Next".

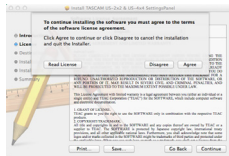

6. Quindi, fare clic sul pulsante "Install" per avviare l'installazione.

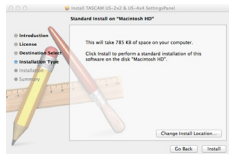

7. La seguente schermata appare quando l'installazione è completa. Fare clic sul pulsante "Close".

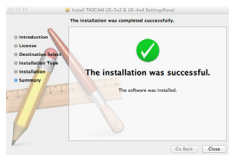

Il programma di installazione verrà chiuso e il computer verrà riavviato.

Disinstallare il software dedicato

NOTA

Normalmente, non è necessario disinstallare il software dedicato. Seguire queste procedure se si verifica un problema o non si intende usare l'apparecchio con il computer.

Windows

1. Fare doppio clic sul file "US-2x2_US-4x4_Installer.exe" utilizzato per l'installazione. Quando appare un "Avviso di protezione" o "Controllo account utente", fare clic sul pulsante "Sì" o "Esegui". Successivamente, la procedura guidata di installazione si avvierà. Fare clic sul pulsante "Next".

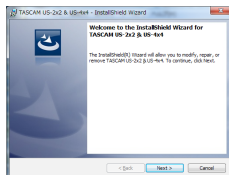

- Quando si apre la schermata "Program Maintenance", selezionare "Remove" e quindi sul pulsante "Next".

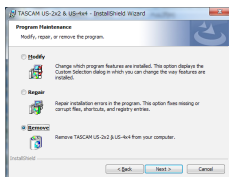

- Quando la schermata "Remove that Program" si apre, cliccare sul pulsante "Remove" button.

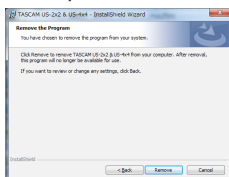

- La seguente schermata appare quando la disinstallazione è completa. Fare clic sul pulsante "Finish".

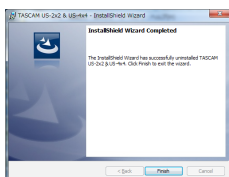

La procedura guidata si chiuderà e il computer verrà riavviato.

■ Mac OS X

Eliminare il file immagine disco "US-2x2_US-4x4 Installer.dmg" che è stato utilizzato durante l'installazione dalla cartella dell'applicazione per completare la disinstallazione.

Collegamento dell'alimentazione

US-4x4

Usare l'alimentatore 12V in dotazione (GPE248-120200-Z) per collegarlo all'unità come illustrato di seguito.

L'alimentazione per l'US-4x4 comprende due tipi di spine di uscita. Attaccare il tipo di spina che corrisponde alla presa di corrente che si sta utilizzando. Si prega di consultare la sezione "Cambiare la spina" nel manuale di riferimento per le istruzioni su come fare questo.

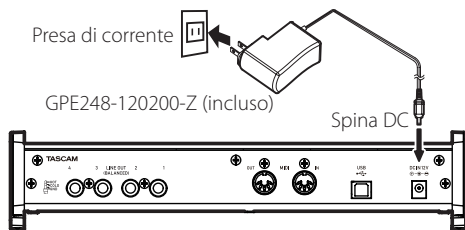

US-2x2

Normalmente, quando un US-2x2 è collegato a un computer, funzionerà con l'alimentazione USB, quindi un alimentatore separato non è necessario. Tuttavia, quando si utilizza l'unità collegata a un dispositivo iOS, è necessario un alimentatore separato progettato per l'utilizzo con questa unità (TASCAM PS-P520, DC5 V). In questo caso, collegare l'alimentazione all'unità come mostrato qui sotto.

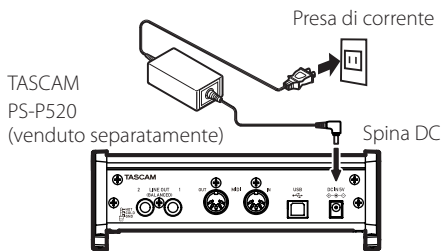

CAUTELA

Usare sempre l'alimentatore progettato per l'utilizzo con l'unità: GPE248-120200-Z per l'US-4x4 o TASCAM PS-P520 per l'US-2x2. L'utilizzo di un alimentatore differente potrebbe causare malfunzionamenti, surriscaldamento, incendi o altri problemi.

Effettuare le impostazioni nella schermata Settings Panel

Windows

Da Tutti i programmi, selezionare "TASCAM US-2x2 & US-4x4 Settings Panel" sotto TASCAM.

Mac OS X

Selezionare "TASCAM US-2x2 & US-4x4 Settings Panel" dalla cartella Applicazioni e lanciarlo per aprire il pannello mixer sul display del computer.

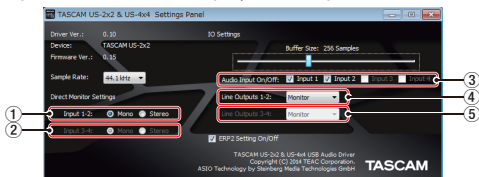

Schermata Settings Panel su Windows

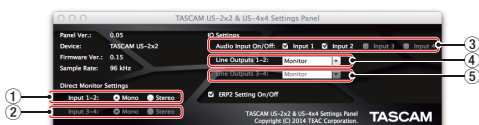

Schermata Settings Panel su Mac

① **Direct Monitor Settings Input 1-2**
Imposta il segnale di monitoraggio per le prese **IN1/IN2** su **Mono** o **Stereo**.

② **Direct Monitor Settings Input 3-4 (solo US-4x4)**

Imposta il segnale di monitoraggio per le prese **IN3/IN4** su **Mono** o **Stereo**.

③ **Audio Input On/Off**
Attiva/disattiva l'ingresso per ciascun canale separatamente.

④ **Line Outputs 1-2**
Seleziona i segnali di uscita dalle prese **LINE OUT (BALANCED) 1/2** e **PHONES**.

Opzioni

Monitor: l'ingresso dei segnali da tutti i connettori di ingresso e i segnali inviati dal computer via USB sono missati in uscita.

Computer 1-2: solo i segnali inviati dal computer via USB sono mandati in uscita.

⑤ **Line Outputs 3-4 (solo US-4x4)**
Seleziona i segnali in uscita dalle prese **LINE OUT (BALANCED) 3/4**.

Opzioni

Monitor: l'ingresso dei segnali da tutti i connettori di ingresso e i segnali inviati dal computer via USB sono missati in uscita.

Computer 3-4: solo i segnali inviati dal computer via USB sono mandati in uscita.

Per i dettagli sulle altre impostazioni, vedere "Schermata Settings Panel" in "6 - Usare il pannello Settings Panel" del Manuale di riferimento.

Collegamento di altri apparecchi

Esempi di connessioni a un US-4x4 (anteriore)

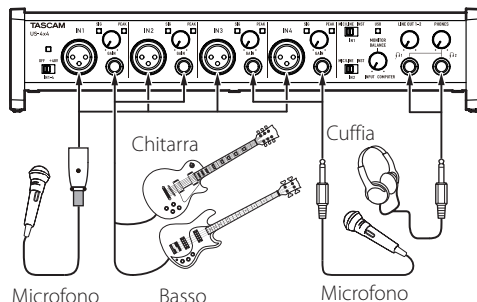

Microfono

Basso

Microfono

Esempi di connessioni a un US-4x4 (retro)

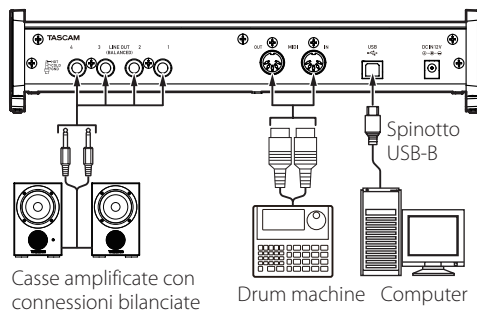

Casse amplificate con connessioni bilanciate

Drum machine Computer

CAUTELA

- *Prima di effettuare i collegamenti, spegnere questa unità (standby) e tutti i dispositivi da collegare.*
- *L'alimentazione phantom riguarda i due canali di ingresso US-2x2 (tutti e quattro i canali di ingresso US-4x4) contemporaneamente. Non attivare l'alimentazione phantom quando si collega un microfono che non richiede alimentazione phantom.*
- *Attivare l'alimentazione phantom quando è collegato un microfono dinamico o un altro microfono che non la richiede potrebbe danneggiare l'unità e le apparecchiature collegate.*
- *Non collegare o scollegare i microfoni mentre l'alimentazione phantom è accesa. Ciò potrebbe causare un forte rumore e potrebbe danneggiare l'unità e le apparecchiature collegate.*
- *Impostare le manopole LINE OUT e PHONES ai loro valori minimi prima di attivare/disattivare.*

tivare l'alimentazione phantom. A seconda dei microfoni collegati, potrebbero verificarsi forti rumori improvvisi provenienti dai monitor e questo potrebbe danneggiare le apparecchiature o l'udito.

- L'alimentazione phantom ad alcuni microfoni a nastro li può rompere. Se non si è sicuri, non fornire alimentazione phantom a un microfono a nastro.

NOTA

Se non è possibile ascoltare il suono in ingresso attraverso le cuffie o le prese **LINE OUT (BALANCED)**, controllare le impostazioni della manopola **MONITOR BALANCE** sulla parte anteriore dell'unità e la voce **Line Outputs** sulla schermata **Settings Panel**.

Collegamento con dispositivi iOS

US-2x2: è necessario un Adattatore per fotocamere da Lightning a USB¹ e un alimentatore (venduto separatamente)².

US-4x4: è necessario un Adattatore per fotocamere da Lightning a USB¹.

¹ È necessario procurarsi un adattatore Originale Apple Adattatore per fotocamere da Lightning a USB.

² DC5V TASCAM PS-P520 alimentatore (venduto separatamente)

Regolare il suono in ingresso

L'audio analogico in ingresso a questo dispositivo da microfoni, chitarre, tastiere e altri dispositivi audio può essere convertito in segnali digitali e trasmesso al computer via USB.

È possibile usare le funzioni di questa unità per regolare i segnali digitali che vengono inviati al computer. Inoltre, con l'aggiunta di altoparlanti (attraverso un amplificatore, se non sono attivi) o di cuffie a questa unità, è possibile monitorare i segnali audio che vengono immessi a questa unità e in uscita dal computer. Utilizzare i vari controlli sulla parte anteriore dell'unità come necessario durante l'ascolto del suono in ingresso.

Esempio utilizzando un US-4x4

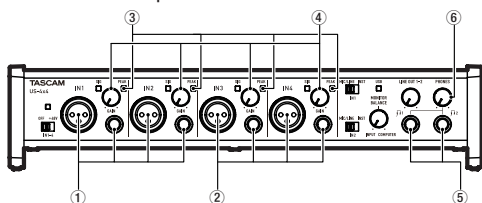

Usare le manopole **GAIN** (4) per regolare i livelli di ingresso analogico alle prese **IN1/IN2** (1) o **IN3/IN4** (2), solo US-4x4) in modo che gli indicatori **PEAK** (3) sopra e alla destra delle manopole non si accendano.

Per ascoltare il segnale di monitoraggio utilizzando le cuffie, collegare le cuffie alla presa **PHONES** (5) e regolare la manopola **PHONES** (6).

Risoluzione dei problemi

Si prega di leggere questo capitolo se non si è in grado di usare correttamente l'unità anche dopo averla impostato seguendo le procedure descritte in questo manuale.

Se non si è ancora in grado di risolvere i problemi si prega di contattare il negozio dove è stato acquistato l'apparecchio o il supporto clienti TEAC con le seguenti informazioni sull'ambiente operativo e dettagli sul problema.

Ambiente operativo

- Produttore di computer
- Modello
- Processore
- Memoria (RAM)
- Sistema operativo
- Applicazioni usate
- Software antivirus
- Wireless LAN

Vedere a pagina 2 del presente documento le informazioni di contatto.

■ L'installazione non riesce.

L'installazione viene completata, ma il computer non riconosce l'unità.

Se alcuni problemi impediscono l'installazione o se il computer non riconosce l'unità, anche se l'installazione viene completata, controllare quanto segue.

1. Cambiare la porta USB

Poiché l'unità potrebbe non funzionare correttamente con alcune porte USB, provare a collegare a una porta USB diversa (interna al computer) e reinstallare il driver.

NOTA

- *Riprovare dopo avere scollegato altri dispositivi USB (mouse e tastiera possono essere lasciati collegati).*
 - *Non utilizzare un hub USB. Collegare sempre a una porta USB del computer.*
2. Arrestare il software che è in esecuzione in background
- Dato che il software antivirus e altri software in esecuzione in background possono interferire con l'installazione, fermarli prima di procedere con l'installazione.
- Vedere "Installazione del driver" in questo manuale per installare e disinstallare il driver.

■ Non vi è alcun suono anche quando l'audio è in riproduzione.

L'uscita audio deve essere impostata sul computer.

Si prega di verificare i punti seguenti mentre l'unità è collegata al computer. Inoltre, se si effettuano le seguenti impostazioni, il suono sarà prodotto attraverso l'unità, ma nessun suono verrà emesso dagli altoparlanti del computer o dalla presa cuffia.

Windows 8/Windows 7

- Vedere le istruzioni per "Windows 8" o "Windows 7" nella sezione "Windows Media Player" di "8 - Guida alle applicazioni" nel Manuale di riferimento e le impostazioni necessarie per il sistema operativo.
- Seguire la procedura 1-4 per Windows 8 o la procedura 1-3 per Windows 7 per impostare il dispositivo predefinito per la riproduzione.

Mac OS X

1. Chiudere tutte le applicazioni e aprire "Preferenze di Sistema ..." dal menu Apple.
2. Aprire "Audio".
3. Nella scheda "Uscita", selezionare "US-2x2" o "US-4x4".

Dopo aver completato l'impostazione, riavviare il computer e controllare il suono in riproduzione.

A seconda dell'applicazione in uso, potrebbe essere necessario effettuare ulteriori impostazioni del dispositivo.

In particolare, il software DAW opera utilizzando i motori audio con le impostazioni che sono diverse dalle impostazioni del sistema operativo, quindi è necessario verificare le impostazioni del driver DAW dopo aver installato il software per questa unità.

Si prega di consultare i manuali per le applicazioni che si utilizzano per una procedura di impostazione dettagliata.

■ Il suono si interrompe o è disturbato.

L'elaborazione dell'audio del computer si interrompe o è disturbata.

Ecco alcuni metodi per ridurre il carico sul computer.

1. Una LAN wireless e software in background, compreso il software antivirus, pesano sulle prestazioni globali del computer e possono causare interruzioni sul suono e altri rumori. Arrestare la trasmissione wireless LAN, il software antivirus e altri software in esecuzione in background quando si usa questa unità.
2. Impostare le dimensioni del buffer (latenza) dell'applicazione audio che si sta utilizzando o nel Settings Panel di questa unità su un valore più alto.

NOTA

3. Consultare il produttore dell'applicazione audio che si sta utilizzando per ridurre il carico sul computer.

4. Modificare le impostazioni del computer in modo che siano ottimali per l'elaborazione audio.

Windows 8

1. In Windows 8, clic destro sulla schermata iniziale Start (schermata dell'interfaccia Metro) e quindi fare clic su "Tutte le applicazioni".
2. Clic destro del mouse su "Computer" e selezionare "Proprietà".
3. Fare clic su "Impostazioni di sistema avanzate".
4. Fare clic su "Impostazioni" nella sezione "Prestazioni" della scheda "Avanzate" della finestra "Proprietà del sistema".
5. Nella scheda "Effetti visivi" della finestra "Opzioni prestazioni", selezionare "Regola in modo da ottenere le migliori prestazioni".

Windows 7

a) Disattivare Aero.

1. Clic destro sul desktop e selezionare "Personalizza".
 2. Selezionare un tema "base" o "alto contrasto".
- b) Impostazioni delle prestazioni
3. Clic destro del mouse su "Computer" e selezionare "Proprietà".
 4. Fare clic su "Impostazioni di sistema avanzate".
 5. Fare clic su "Impostazioni" nella sezione "Prestazioni" della scheda "Avanzate" della finestra "Proprietà di sistema".
 6. Nella scheda "Effetti visivi" della finestra "Opzioni prestazioni", selezionare "Regola in modo da ottenere le migliori prestazioni".

Mac OS X

7. Aprire "Preferenze di Sistema ..." dal menu Apple e selezionare "Risparmio energetico".
8. Impostare "sleep del computer" su "Mai".
9. Impostare "disattiva schermo" su "Mai".

NOTA

A seconda della versione di Mac OS X e modello di computer Macintosh, questa impostazione potrebbe non essere disponibile.

■ Supporto SONAR LE

La nostra azienda non fornisce supporto per SONAR LE.

Si prega di fare riferimento al menu di aiuto di SONAR LE per le istruzioni su come utilizzare l'applicazione.

■ Supporto Ableton Live Lite

La nostra azienda non fornisce supporto per Ableton Live Lite. Si prega di fare riferimento al menu di aiuto di Ableton Live Lite per le istruzioni su come utilizzare l'applicazione.

Specifiche

Dati

Frequenze di campionamento

44.1, 48, 88.2, 96 kHz

Profondità di bit di quantizzazione

16/24 bit

Ingressi analogici

Ingressi Mic (bilanciati)

US-2x2: IN 1-2

US-4x4: IN 1-4

Bilanciati

Connettori: XLR-3-31 equivalente (1: GND, 2: HOT, 3: COLD)

Impedenza di ingresso: 2,2 kΩ

Livello di ingresso nominale (manopola di guadagno su MAX): -65 dBu (0,0004 Vrms)

Livello di ingresso nominale (manopola di guadagno su MIN): -8 dBu (0,3090 Vrms)

Livello di ingresso massimo: +8 dBu (1,9467 Vrms)

Guadagno: 57 dB

Ingressi strumento (sbilanciati)

IN 1-2

(MIC/LINE INST interruttore impostato su INST)

Connettori: 6,3 mm (1/4") prese standard TS (Tip: HOT, Sleeve: GND)

Impedenza di ingresso: 1 MΩ o più

Livello di ingresso nominale (manopola di guadagno su MAX): -63 dBV (0,0007 Vrms)

Livello di ingresso nominale (manopola di guadagno su MIN): -6 dBV (0,5015 Vrms)

Livello di ingresso massimo: +10 dBV (3,162 Vrms)

Guadagno: 57 dB

Ingressi di linea (bilanciati)

US-2x2: IN 1-2

US-4x4: IN 1-4

(MIC/LINE INST interruttore impostato su MIC/LINE)

Connettori: 6,3 mm (1/4") standard TRS stereo (Tip: HOT, Ring: COLD, Sleeve: GND)

Impedenza di ingresso: 10 kΩ

Livello di ingresso nominale (manopola di guadagno su MAX): -53 dBu (0,0017 Vrms)

Livello di ingresso nominale (manopola di guadagno su MIN): +4 dBu (1,228 Vrms)

Livello di ingresso massimo: +20 dBu (7,75 Vrms)

Guadagno: 57 dB

Uscite analogiche

Uscite (LINE OUT (BALANCED))

Connettori: 6,3 mm (1/4") standard TRS stereo
(Tip: HOT, Ring: COLD, Sleeve: GND)
Impedenza di uscita: 110 Ω
Livello di uscita nominale: +4 dBu (1,273 Vrms)
Massimo livello di uscita: +20 dBu (7,75 Vrms)

Uscita cuffie (PHONES)

Connettore: 6,3 mm (1/4") standard stereo
Uscita massima
US-2x2: 18 mW + 18 mW o più (THD+N 0,1% o meno, su un carico di 32 Ω)
US-4x4: 45 mW + 45 mW o più (THD+N 0,1% o meno, su un carico di 32 Ω)

Controlli di ingresso/uscita

Connettore MIDI IN

Connettore: 5 pin DIN
Formato: standard MIDI

Connettore MIDI OUT

Connettore: 5 pin DIN
Formato: standard MIDI

USB

Connettore: 4 pin USB tipo B
Velocità di trasferimento: USB 2.0 High Speed
(480 Mbps)

Prestazioni audio

Mic preamp EIN (rumore di ingresso equivalente)
-127 dBu o meno (terminazione 150 Ω con la manopola di guadagno su MAX)

Risposta in frequenza

IN 1-4 su LINE OUT (BALANCED), PHONES
44.1 kHz, 48 kHz
20 Hz : +0 dB/-0,3 dB (JEITA)
20 kHz : +0 dB/-0,1 dB (JEITA)
20 kHz : +0 dB/-0,5 dB (uscita PHONES, JEITA)
88.2 kHz, 96 kHz
20 Hz : +0 dB/-0,3 dB (JEITA)
40 kHz : +0 dB/-0,2 dB (JEITA)
40 kHz : +0 dB/-2,0 dB (uscita PHONES, JEITA)

Rapporto S/N

101 dB o più (MIC/LINE IN su LINE OUT, manopola del guadagno su MIN, JEITA)

Distorsione

0,003% o inferiore (MIC/LINE IN su LINE OUT, sinusoide 1 kHz, livello di ingresso nominale, massimo livello di uscita, JEITA)

Diafonia

95 dB o più (MIC/LINE IN → LINE OUT, 1kHz, JEITA)

Requisiti del computer

Controllare il sito TEAC Global Site (<http://teac-global.com/>) per le informazioni più recenti sui sistemi operativi supportati.

Windows

Sistemi operativi supportati

Windows 8 (compreso 8.1) 32 bit
Windows 8 (compreso 8.1) 64 bit
Windows 7 32 bit SP1 o versioni successive
Windows 7 64 bit SP1 o versioni successive
(Windows Vista e Windows XP non supportati)

Requisiti hardware del computer

Computer con una porta USB 2.0

Velocità CPU/processore

2 GHz o processore più veloce dual core (x86)

Memoria

2 GB o più

CAUTELA

Il funzionamento di questa unità è stata testata utilizzando computer standard che soddisfano i requisiti di cui sopra. Questo non garantisce il funzionamento con tutti i computer che soddisfano i requisiti di cui sopra. Anche i computer che soddisfano gli stessi requisiti di sistema potrebbero avere capacità di elaborazione che si differenziano in base alle loro impostazioni e altre condizioni operative.

Mac OS X

Sistemi operativi supportati

OS X Mavericks (10.9.1 o versioni successive)
OS X Mountain Lion (10.8.4 o versioni successive)

Requisiti hardware del computer

Apple Macintosh computer con una porta USB 2.0

Velocità CPU/processore

2 GHz o processore più veloce dual core

Memoria

2 GB o più

Dispositivi Apple iOS

Dispositivi che eseguono Apple iOS 7 o versioni successive

Driver audio supportati

ASIO 2.0, WDM (MME)
Core Audio
Core MIDI

Generali

Alimentazione

US-2x2: fornita da computer tramite USB*
US-4x4: alimentazione dedicata (GPE248-120200-Z), DC12V

*Quando si utilizza un dispositivo iOS, è necessario un alimentatore separato progettato per l'utilizzo con questa unità (TASCAM PS-P520, DC5V).

Consumo

US-2x2: 2,5 W
US-4x4: 5 W

Dimensioni esterne (larghezza × altezza × profondità)

US-2x2: 186 × 65 × 160 mm
US-4x4: 296 × 65 × 160 mm

Peso

US-2x2: 1,1 kg
US-4x4: 1,6 kg

Temperatura di esercizio

5–35 °C

Software DAW incluso

SONAR LE (per Windows)
Ableton Live Lite

Dimensioni

US-4x4

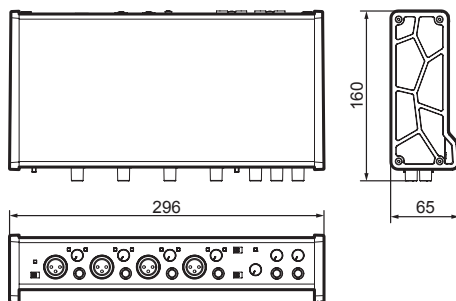

US-2x2

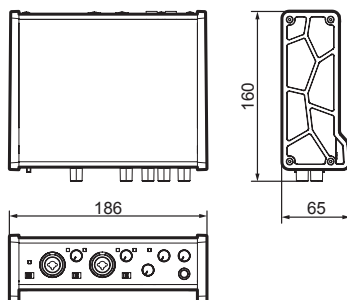











- Le illustrazioni in questo manuale potrebbero differire in parte dal prodotto reale.
- Le specifiche e l'aspetto esterno possono essere modificati senza preavviso per migliorare il prodotto.

取扱説明書

安全にお使いいただくために

製品を安全に正しくお使いいただき、あなたや他の人々への危害や財産への損害を未然に防止するために、以下の注意事項をよくお読みください。

	<p>警告 以下の内容を無視して誤った取り扱いをすると、人が死亡または重傷を負う可能性が想定される内容を示しています。</p>
 <p>ACアダプターの電源プラグをコンセントから抜く</p>	<p>万一、異常が起きたら 煙が出たり、変なにおいや音が出るときは 機器の内部に異物や水などが入ったときは この機器を落としたり、カバーを破損したときは すぐに機器本体の電源を切り、必ずACアダプターの電源プラグをコンセントから抜いてください。異常状態のまま使用すると、火災・感電の原因となります。 販売店またはティアック修理センター（巻末に記載）に修理をご依頼ください。</p>
 <p>禁止</p>	<p>ACアダプターのコードを傷つけない ACアダプターのコードの上に重い物をのせたり、コードを壁や棚との間に挟み込んだり、本機の下敷きにしない ACアダプターのコードを加工したり、無理に曲げたり、ねじったり、引っ張ったり、熱器具に近づけて加熱したりしない コードが傷んだまま使用すると火災・感電の原因となります。 万一、ACアダプターのコードが破損したら（芯線の露出、断線など）、販売店またはティアック修理センター（巻末に記載）をご依頼ください。 付属のACアダプターや電源コードを他の機器に使用しない 故障、火災、感電の原因となります。 交流100ボルト以外の電圧で使用しない この機器を使用できるのは日本国内のみです。表示された電源電圧（交流100ボルト）以外の電圧で使用しないでください。また、船舶などの直流（DC）電源には接続しないでください。火災・感電の原因となります。 この機器の隙間などから内部に金属類や燃えやすい物などを差し込んだり、落としたりしない 火災・感電の原因となります。</p>
 <p>指示</p>	<p>ACアダプターの電源プラグにほこりをためない ACアダプターの電源プラグとコンセントの間にゴミやほこりが付着すると、火災・感電の原因となります。定期的（年1回くらい）にACアダプターの電源プラグを抜いて、乾いた布でゴミやほこりを取り除いてください。</p>
 <p>分解禁止</p>	<p>この機器のカバーは絶対に外さない カバーを外す、または改造すると、火災・感電の原因となります。 内部の点検・修理は販売店またはティアック修理センター（巻末に記載）にご依頼ください。 この機器を改造しない 火災・感電の原因となります。</p>

	<p>注意 以下の内容を無視して誤った取り扱いをすると、人が傷害を負う可能性が想定される内容および物的損害のみが発生が想定される内容を示しています。</p>
 <p>ACアダプターの電源プラグをコンセントから抜く</p>	<p>移動させる場合は、電源をオフ（スタンバイ状態）にし、必ずACアダプターの電源プラグをコンセントから抜き、外部の接続コードを外す コードが傷つき、火災・感電の原因や、引っ掛けてけがの原因になることがあります。 旅行などで長期間この機器を使用しないときやお手入れの際は、安全のため必ずACアダプターの電源プラグをコンセントから抜く 通電状態の放置やお手入れは、漏電や感電の原因になることがあります。</p>
 <p>指示</p>	<p>オーディオ機器を接続する場合は、各々の機器の取扱説明書をよく読み、電源を切り、説明にしたがって接続する また、接続は指定のコードを使用する 電源を入れる前には、音量を最小にする 突然大きな音が出て、聴力障害などの原因となることがあります。また、モニター機器などを破損する原因となることがあります。 この機器はコンセントの近くに設置し、ACアダプターの電源プラグは簡単に手が届くようにする 異常が起きた場合は、すぐにACアダプターの電源プラグをコンセントから抜いて、完全に電源が切れるようにしてください。 この機器には、付属の専用ACアダプターや電源コードを使用する それ以外の物を使用すると、故障、火災、感電の原因となります。</p>
 <p>禁止</p>	<p>くらついた台の上や傾いた所など不安定な場所に置かない 湿気やほこりの多い場所に置かない。風呂、シャワー室では使用しない 調理台や加湿器のそばなど油煙や湯気が当たる場所に置かない 火災・感電やけがの原因となることがあります。 ACアダプターの電源プラグを抜くときは、ACアダプターの電源コードを引っ張らない コードが傷つき、火災・感電の原因となることがあります。 必ずプラグを持って抜いてください。</p>
 <p>禁止</p>	<p>濡れた手でACアダプターの電源プラグを抜き差ししない 感電の原因となることがあります。</p>
 <p>注意</p>	<p>5年に1度は、機器内部の掃除を販売店またはティアック修理センター（巻末に記載）にご相談ください。 内部にほこりがたまったまま、長い間掃除をしないと火災や故障の原因となることがあります。特に、湿気の多くなる梅雨期の前に行うと、より効果的です。なお、掃除費用については、ご相談ください。</p>

この装置は、クラスB 技術情報装置です。この装置は家庭環境で使用することを目的としていますが、この装置がラジオやテレビジョン受信機に近接して使用されると、受信障害を引き起こすことがあります。取扱説明書に従って正しく取り扱いをしてください。
VCCI-B

目次

安全にお使いいただくために	73
はじめに	74
本製品の構成	74
設置上の注意	74
結露について	74
製品のお手入れ	74
ユーザー登録について	74
アフターサービス	75
各部の名称	75
フロントパネル	75
リアパネル	76
専用ソフトウェアをインストールする	76
Windows 専用ソフトウェアとSettings panelのインストール	76
Mac OS X用Settings Panelのインストール	77
専用ソフトウェアのアンインストール	78
電源を接続する	79
Settings panel画面を設定する	79
外部機器を接続する	80
iOSデバイスとの接続	80
入力音を調節する	80
トラブルシューティング	81
仕様	82
定格	82
アナログオーディオ入力定格	82
アナログオーディオ出力定格	83
コントロール入出力定格	83
オーディオ性能	83
動作条件	83
Windows	83
Mac OS X	83
iOSデバイス	83
対応オーディオドライバー	83
一般	84
寸法図	84

はじめに

このたびは、TASCAM USB Audio / MIDI Interface US-2x2/US-4x4をお買い上げいただきまして、誠にありがとうございます。

ご使用になる前に、この取扱説明書を良くお読みになり、正しい取り扱い方法をご理解いただいた上で、末永くご愛用くださいますようお願い申し上げます。お読みになった後は、いつでも見られる所に保管してください。

取扱説明書(本書)には、本機の主な機能について解説しています。本機の全機能についてはリファレンスマニュアルをご覧ください。

また取扱説明書およびリファレンスマニュアルは、TASCAMのウェブサイト(<http://tascam.jp/>)からダウンロードすることができます。

本機を使ったシステム内の他の機器(ハードディスクや光ディスクなど)の記憶内容を消した場合は修復に関しては、補償を含めて当社は責任を負いかねます。

本機をパソコンに接続する前に、専用ソフトウェアをダウンロードし、パソコンにインストールしておく必要があります。

本製品の構成

本製品の構成は、以下の通りです。

梱包箱と梱包材は、後日輸送するときのために保管してください。

付属品が不足している場合や輸送中の損傷が見られる場合は、タスカムカスタマーサポート(巻末に記載)までご連絡ください。

- 本体 x1
- ACアダプター (GPE248-120200-Z) x1
(US-4x4のみ付属)
- USBケーブル x1
- SONAR LE (Windows 用) インストールガイド x1
- Ableton Live Lite インストールガイド x1
- 取扱説明書(本書、保証書付き) x1

注意

US-4x4をご使用する際は必ず、付属の専用ACアダプター(GPE248-120200-Z、DC12V)をご使用ください。また、付属のACアダプターを他の機器に使用しないでください。故障、火災、感電の原因となります。

設置上の注意

- 本機の動作保証温度は、摂氏5度～35度です。
- 次のような場所に設置しないでください。音質悪化の原因、または故障の原因となります。
 - 振動の多い場所
 - 窓際などの直射日光が当たる場所
 - 暖房器具のそばなど極端に温度が高い場所
 - 極端に温度が低い場所
 - 湿気の多い場所や風通しが悪い場所
 - ほこりの多い場所
- 放熱を良くするために、本機の上には物を置かないでください。
- パワーアンプなど熱を発生する機器の上に本機を置かないでください。

結露について

本機を寒い場所から暖かい場所へ移動したときや、寒い部屋を暖めた直後など、気温が急激に変化すると結露を生じることがあります。

結露したときは、約1～2時間放置してから電源を入れてお使いください。

製品のお手入れ

製品の汚れは、柔らかい乾いた布で拭いてください。化学雑巾、ベンジン、シンナー、アルコールなどで拭かないでください。表面を傷める、または色落ちさせる原因となります。

ユーザー登録について

TASCAMのウェブサイトにて、オンラインでのユーザー登録をお願い致します。

<http://tascam.jp/support/registration/>

アフターサービス

- この製品には、保証書が添付(巻末に記載)されています。大切に保管してください。万が一販売店の捺印やご購入日の記載がない場合は、無料修理保証の対象外になりますので、ご購入時のレシートなどご購入店・ご購入日が確認できる物を一緒に保管してください。
- 保証期間は、お買い上げ日より1年です。保証期間中は、保証書に記載の無料修理規定によりティアック修理センター(巻末に記載)が無料修理致します。その他の詳細については、保証書をご参照ください。
- 保証期間経過後、または保証書を提示されない場合の修理については、お買い上げの販売店またはティアック修理センター(巻末に記載)にご相談ください。修理によって機能を維持できる場合は、お客様のご要望により有料修理致します。
- 万一、故障が発生した場合は使用を中止し、必ず電源プラグをコンセントから抜いて、お買い上げの販売店またはティアック修理センター(裏表紙に記載)までご連絡ください。

- 修理を依頼される場合は、次の内容をお知らせください。なお、本機の故障、もしくは不具合により発生した付随的損害(録音内容などの補償)の責については、ご容赦ください。
本機を使ったシステム内のハードディスク、光ディスクなどの記憶内容を消失した場合の修復に関しては、補償を含めて当社は責任を負いかねます。
 - 型名、型番(US-2x2/US-4x4)
 - 製造番号(Serial No.)
 - 故障の症状(できるだけ詳しく)
 - お買い上げ年月日
 - お買い上げ販売店名
- お問い合わせ先については、巻末をご参照ください。
- 当社は、この製品の補修用性能部分(製品の機能を維持するために必要な部品)を製造打ち切り後8年間保有しています。
- 本機を廃棄する場合に必要なとなる収集費などの費用は、お客様のご負担になります。

各部の名称

フロントパネル

US-4x4 フロントパネル

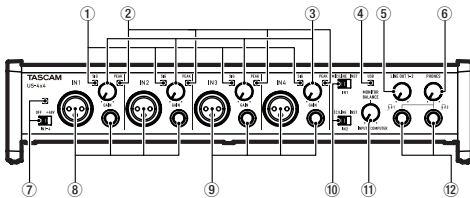

- ① **SIG インジケーター**
SIG インジケーターは、IN1/IN2 端子(US-4x4 は IN3/IN4 端子を含む)に信号が入力されているとき(-32dBFS以上)に緑色に点灯します。
- ② **PEAK インジケーター**
PEAK インジケーターは、IN1/IN2 端子(US-4x4 は IN3/IN4 端子を含む)の信号が歪む直前(-1dBFS以上)から赤く点灯します。
- ③ **GAIN つまみ**
IN1/IN2 端子(US-4x4 は IN3/IN4 端子を含む)からの入力レベルを調節します。
- ④ **USB インジケーター**
USB 接続が有効なときに点灯します。
- ⑤ **LINE OUT つまみ**
LINE OUT 端子の出力レベルを調節します。
- ⑥ **PHONES つまみ**
PHONES つまみでヘッドホン出力レベルを調節します。

注意

ヘッドホンを接続する前には、PHONES つまみで音量を最小にしてください。突然大きな音が出て、聴力障害などの原因となることがあります。

US-2x2 フロントパネル

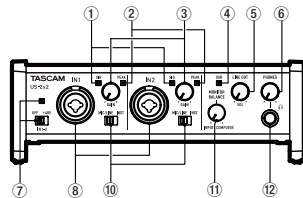

- ⑦ **ファントム電源スイッチ/インジケーター**
IN1/IN2 端子(US-4x4 は IN3/IN4 端子を含む)に+48Vのファントム電源を供給するためのスイッチです。ファントム電源スイッチが「+48V」のときにインジケーターが点灯します。
- ⑧ **IN1/IN2 [BALANCED/UNBALANCED] 端子**
XLR/TRS コンボジャック(US-2x2)、XLRジャックおよびTRS標準ジャック(US-4x4)による入力端子です。XLR/TRS コンボジャックおよびTRS標準ジャックは、フロントパネルにあるMIC/LINE INSTスイッチにより、バランスライン入力(MIC/LINE時)とアンバランス入力(INST時)の切り換えが可能です。
- ⑨ **IN3/IN4 [BALANCED] 端子**
XLRバランスタイプのアナログマイク入力とTRS標準ジャック対応のバランスライン入力端子です。

注意

US-4x4にはIN1-IN4(⑧、⑨)のそれぞれに、2つの入力端子(XLRとTRS)があります。同じインプットのXLR端子とTRS端子には、同時に信号を入力しないでください。同時に信号を入力すると、信号が正しく入力されません。

⑩ MIC/LINE INSTスイッチ

IN1/IN2端子の入カソースに応じて設定します。

電子楽器やオーディオ機器、またはマイクなどを接続する場合は、「**MIC/LINE**」に、エレキギターやエレキベースなど出力インピーダンスの高い機器を接続する場合は「**INST(インストゥルメント入力)**」にします。

⑪ MONITOR BALANCEつまみ

本機の入力端子からの入力信号をミックスした信号と、パソコンの出力信号をミックスした信号とのバランスを調節します。

⑫ PHONESジャック

ステレオヘッドホンを接続するためステレオ標準ホンジャックです。ミニプラグのヘッドホンを接続する場合は、変換アダプターをご使用ください。

リアパネル

US-4x4 リアパネル

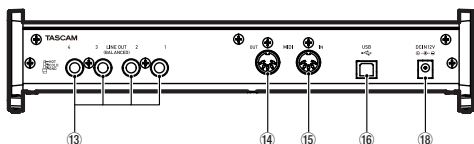

⑬ LINE OUT [BALANCED] 端子

TRS 標準ジャックタイプのアナログライン出力です。
(TIP : HOT、RING : COLD、SLEEVE : GND)

⑭ MIDI OUT 端子

DIN 5ピンの標準MIDI出力端子です。
MIDI信号を出力します。

⑮ MIDI IN 端子

DIN 5ピンの標準MIDI入力端子です。
MIDI信号を入力します。

US-2x2 リアパネル

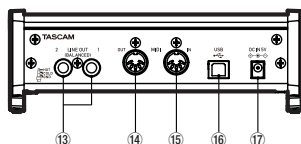

⑯ USB 端子 (USB-Bタイプ)

付属のUSBケーブルを使ってパソコンまたはiOSデバイスと接続します。(USB 2.0に対応)

⑰ DC IN 5V 端子 (US-2x2のみ)

iOSデバイスを接続して使用する場合、別売の専用ACアダプター (TASCAM PS-P520、DC5V) を接続します。

⑱ DC IN 12V 端子 (US-4x4のみ)

付属の専用ACアダプター (GPE248-120200-Z、DC12V) を接続します。

専用ソフトウェアをインストールする

本機を使用するには、パソコンに専用ソフトウェアをインストールする必要があります。

専用ソフトウェアはTASCAMのウェブサイト (<http://tascam.jp/>) から、ご使用のOSに適した最新の専用ソフトウェアをダウンロードしてください。

- Windows パソコンは、付属のドライバーをインストールします。
ドライバーをインストールすると、同時に Settings panel (アプリケーション) もインストールされます。
- Macの場合は、Settings Panel (アプリケーション) をインストールします。
ドライバーは、OS 標準ドライバーを使用します。
- iOS デバイスの場合は、OS 標準のドライバーを使用しますので、専用ソフトウェアをインストールする必要はありません。

注意

インストール終了後またはアンインストール終了後にパソコンの再起動が必要になることがあります。必要に応じてデータのセーブなどを行った上で他のアプリケーションを終了させてください。

注意

- パソコンと本機をUSBケーブルで、接続する前にドライバーのインストールを完了してください。
- パソコンにドライバーをインストールする前に本機をUSBケーブルで接続し、パソコンに《新しいハードウェアの検出ウィザード》が起動してしまっている場合は、そのウィザードを終了させ、USBケーブルを抜いてください。

ドライバーのインストール手順

- TASCAMのウェブサイト (<http://tascam.jp/>) から、ご使用のOSに適した最新のドライバーをダウンロードし、ご使用のパソコンに保存してください。
- 保存したドライバー (zip ファイル) をデスクトップなどに解凍してください。
- 解凍して生成されるフォルダー内にある《US-2x2_US-4x4_Installer.exe》をダブルクリックすると自動的にインストールソフトウェアが起動します。
- 《セキュリティの警告》または《ユーザー アカウント制御》の画面が表示されますので、《実行 (R)》または《はい (Y)》ボタンをクリックします。

Windows 専用ソフトウェアと Settings panel のインストール

5. 次に希望の言語を選択し《OK(O)》ボタンをクリックします。

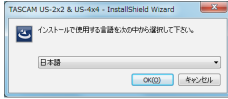

6. 《InstallShield ウィザード》の画面が表示されたら、《次へ(N)>》ボタンをクリックします。

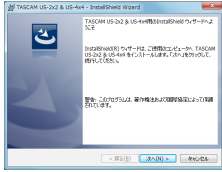

7. 使用ライセンス許諾契約書の内容を確認し、内容に同意が出来たら、《使用許諾契約の項に同意します(A)》を選択します。

次に《次へ(N)>》ボタンをクリックします。



8. 次に《インストール(I)》ボタンをクリックすると、インストールが開始されます。

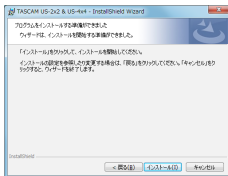

9. 次の画面が表示されたら、インストール作業は完了です。《完了(F)》ボタンをクリックします。

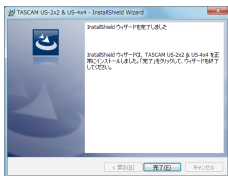

インストーラーが終了し、パソコンを再起動します。

注意

- ドライバーのインストール中に、《Windows ログステに合格していません...》という警告メッセージが表示されることがあります。この警告メッセージが表示されたときは、《続行》をクリックしてインストールを続けてください。

Mac OS X用Settings Panelのインストール

メモ

- パソコンにUSBケーブルで接続する前にSettings Panelをインストールしてください。
- Gatekeeperの設定により、インストール中に警告画面が出る場合があります。Gatekeeperについては、リファレンスマニュアルの第3章「インストール」の「Gatekeeperについて」をご参照ください。

Settings Panelのインストール手順

- TASCAMのウェブサイト(<http://tascam.jp>)から、ご使用のOSに適した最新の専用ソフトウェアをダウンロードし、ご使用のパソコンに保存してください。
- 保存したSettings Panelのディスクイメージファイル《US-2x2_US-4x4 Installer.dmg》ファイルをダブルクリックし、開いたフォルダー内の《US-2x2_US-4x4 Installer.pkg》をダブルクリックします。



US-2x2_US-4x4
Installer.pkg

メモ

ご使用の環境により、ダウンロードしたzipファイルが解凍されていない場合があります。その場合は、zipファイルを解凍してからディスクイメージファイルをダブルクリックしてください。

- インストーラーが起動しますので、《続ける》ボタンをクリックします。



- 次に希望の言語を選択し、《続ける》ボタンをクリックします。

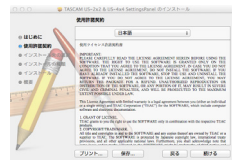

5. 《使用許諾契約を読む》ボタンをクリックして、使用許諾契約の内容を確認します。内容に同意が出来たら、《同意する》を選択します
次に《続ける》ボタンをクリックします。



6. 次に《インストール》ボタンをクリックすると、インストールが開始されます。

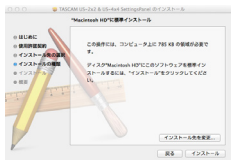

7. 次の画面が表示されたら、インストール作業は完了です。《閉じる》ボタンをクリックします。

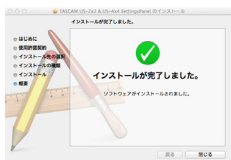

インストーラーが終了し、パソコンを再起動させます。

専用ソフトウェアのアンインストール

メモ

通常は専用ソフトウェアのアンインストール作業は、必要ありません。問題が発生した場合や本機の使用をおやめになる場合に、以下の手順をご参照ください。

Windows の場合

1. インストール時に使った《US-2x2_US-4x4_Installer.exe》をダブルクリックすると《セキュリティの警告》または《ユーザー アカウント制御》の画面が表示されますので、《実行(R)》または《はい(Y)》ボタンをクリックします。
2. 次に《Installshield ウィザード》が起動します。
《次へ(N)>》ボタンをクリックします。

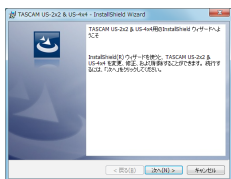

3. 次に《プログラムの保守》の画面が表示されますので、《削除(R)》を選択し、《次へ(N)>》ボタンをクリックします。

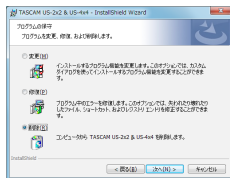

4. 次に《プログラムの削除》の画面が表示されますので、《削除(R)》ボタンをクリックします。

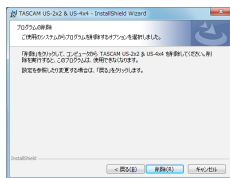

5. 次の画面が表示されたら、アンインストール作業は完了です。《完了(F)》ボタンをクリックします。

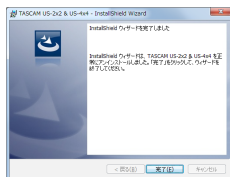

《Installshield ウィザード》が終了し、パソコンを再起動させます。

Mac OS X の場合

- インストール時に使用した使ったディスクイメージファイル《US-2x2_US-4x4_Installer.dmg》ファイルをアプリケーションフォルダー内から削除すれば、アンインストールは完了です。

電源を接続する

US-4x4

● US-4x4は、同梱されている付属の専用ACアダプター (GPE248-120200-Z、DC12V) を使って、以下のよう
に電源を本機に接続します。

※ US-4x4の専用ACアダプターには2種類のコンセントプラグ
が同梱されています。ご使用になる電源コンセントの形状に
合ったコンセントプラグに取り替えてご使用ください。(交換
方法は、リファレンスマニュアル第4章「準備・コンセント
プラグの交換方法」をご覧ください。)

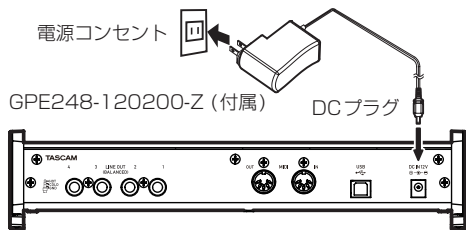

US-2x2

● 通常はUS-2x2をパソコンに接続して使用する場合、
USBバスパワーで起動しますので、別電源は不要です。
ただし、iOSデバイスを接続して使用する場合、別売
の専用ACアダプター (TASCAM PS-P520、DC5V)
が必要です。その場合、以下のように電源を本機に接
続します。

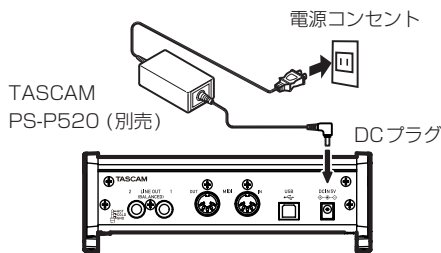

注意

本機には必ず、専用ACアダプター ([US-4x4]
GPE248-120200-Z/[US-2x2]TASCAM PS-
P520) をお使いください。他のACアダプターを使用
すると故障、発熱、発火などの原因になります。

Settings panel画面を設定する

Windows の場合

《すべてのプログラム》にある《TASCAM》から
《TASCAM US-2x2 & US-4x4 Settings Panel》を
選択します。

Mac OS X の場合

《アプリケーション》から《TASCAM US-2x2 & US-
4x4 Settings Panel》を選択して起動し、パソコンの

ディスプレイ上にSettings panelを表示します。

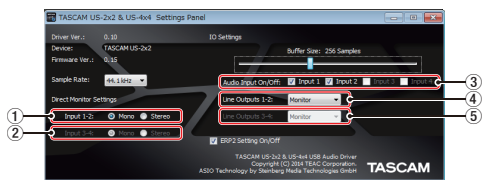

[Windows 版《Settings Panel》画面]

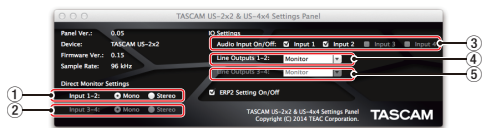

[Mac版《Settings Panel》画面]

- ① **Direct Monitor Settings Input 1-2項目**
IN1/IN2端子からのモニター信号を《Mono》または《Stereo》に設定する。
- ② **Direct Monitor Settings Input 3-4 設定 (US-4x4のみ)**
IN3/IN4端子からのモニター信号を《Mono》または《Stereo》に設定する。
- ③ **Audio Input On/Off項目**
入力のオン/オフをチャンネルごとに設定します。
- ④ **Line Outputs 1-2項目**
本機のLINE OUT [BALANCED] 端子の1と2、およびPHONES端子から出力する信号を選択します。
選択肢
《MONITOR》 :各入力端子からの入力信号とUSB経由でパソコンから送られてくる再生信号をミキサーでミックスした信号を出力します。
《Computer 1-2》 :USB経由でパソコンから送られてくる再生信号のみを出力します。
- ⑤ **Line Outputs 3-4項目 (US-4x4のみ)**
本機のLINE OUT [BALANCED] 端子の3と4から出力する信号を選択します。
選択肢
《MONITOR》 :各入力端子からの入力信号とUSB経由でパソコンから送られてくる再生信号をミキサーでミックスした信号を出力します。
《Computer 3-4》 :USB経由でパソコンから送られてくる再生信号のみを出力します。

前述以外の設定内容について、詳しくはリファレンスマニュアル 第6章「Settings panelの設定」の「Settings panel画面」をご参照ください。

外部機器を接続する

[US-4x4を使った接続例 (フロント)]

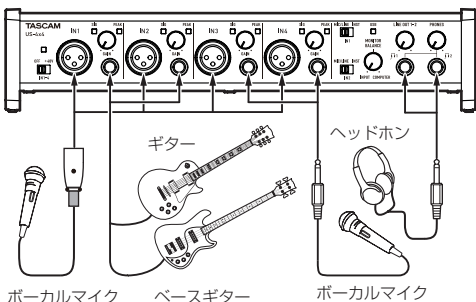

[US-4x4を使った接続例 (リア)]

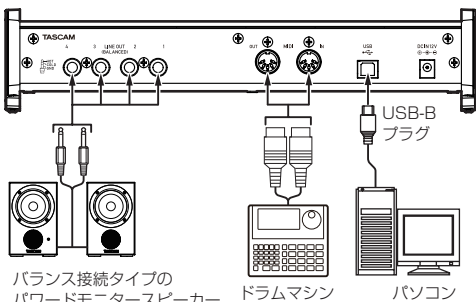

注意

- 接続する前に、本機および接続する機器の電源を全てオフまたはスタンバイ状態にしてください。
- ファントム電源スイッチは、入力チャンネル(US-2x2は2入力、US-4x4は4入力)を同時にオン/オフします。ファントム電源を必要としないマイクを接続している場合は、ファントム電源をオンにしないでください。
- ファントム電源を必要としないダイナミックマイクなどを接続しているときにファントム電源をオンにすると、本機および接続中の機器が故障する恐れがあります。
- ファントム電源をオンにした状態で、マイクの抜き差しをしないでください。大きなノイズが発生し、本機および接続中の機器が故障する恐れがあります。
- LINE OUTつまみと PHONES つまみを下げた状態でファントム電源のオン/オフ切り換えを行ってください。マイクによっては大きなノイズが発生し、モニター機器から突然大きな音が出て、機器の破損や聴力障害の原因になる可能性があります。
- リボンマイクの中には、ファントム電源を供給すると故障の原因になるものがあります。疑わしい場合は、リボンマイクにファントム電源を供給しないでください。

iOSデバイスとの接続

US-2x2: Lightning - USBカメラアダプタ ※1 と別売専用ACアダプター ※2が必要です。

US-4x4: Lightning - USBカメラアダプタ ※1 が必要です。

※ 1: Apple純正 Lightning - USBカメラアダプタを別途、ご用意ください。

※ 2: 別売の専用ACアダプター (TASCAM PS-P520、DC5V)

入力音を調節する

マイク、ギター、キーボード、オーディオ機器など、本機に入力されたアナログ音声信号は、デジタル信号に変換された後にUSBを経由してパソコンに送られます。

そのパソコンに送られるデジタル信号を本機の機能で調節が可能です。

また、スピーカー (アンプ経由) やヘッドホンの本機に接続することにより、本機に入力されるオーディオ信号やパソコンからの出力信号をモニターすることができます。

入力音を聴きながらフロントパネルにある各操作子を必要に応じて操作します。

[US-4x4を使った操作例]

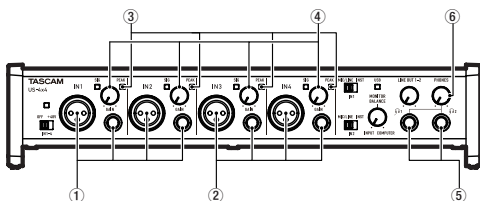

IN1/IN2端子(①)またはIN3/IN4端子(②、US-4x4のみ)からのアナログ入力レベルを、各GAINつまみの右上にあるPEAKインジケータ (③) が点灯しないように、各GAINつまみ(④)で調節します。

ヘッドホンでモニター音を聴く場合は、PHONES端子(⑤)にヘッドホンを接続した後、PHONESつまみ(⑥)で調節します。

メモ

入力音がヘッドホンやLINE OUT [BALANCED] 端子からの出力から聴こえない場合には、フロントパネルのMONITOR BALANCEつまみ、および《Settings Panel》画面にある《Line Outputs》項目の設定を確認してください。

トラブルシューティング

本取扱説明書の手順通り設定しても、本機が正常に使用できない場合は、まずは本章をご確認ください。

本章で解決できない場合は、本取扱説明書の86ページ「**タスカムカスタマーサポート**」まで、下記のご使用環境と、詳しい状況をお知らせいただけますようお願い致します。

ご使用環境

- パソコンメーカー :
- モデル :
- CPU :
- 搭載メモリー :
- OS :
- 使用アプリケーション :
- ウィルス対策ソフト :
- 無線LANの有無 :

お問い合わせ先につきましては、巻末をご参照ください。

インストールできない。

インストールしたがパソコンに認識されない。

↓

何らかの問題が発生し、インストールに失敗する、またはインストールが完了してもパソコンに認識されない場合は、下記をご確認ください。

1. USBポートの差し替え

USBポートによっては本機が正常に動作しない場合がありますので、パソコン本体の別のUSBポート(オンボードの)に接続して、再度インストールをお試しく下さい。

メモ

- その他のUSB機器は、接続せずにお試しく下さい(USBキーボード・USBマウスは、接続しても構いません)。
- USBハブはご使用にならず、必ずパソコン本体の(オンボードの)USBポートに接続してください。

2. 常駐ソフトの停止

アンチウイルスソフトなどの常駐ソフトがインストールの妨げとなる場合がありますので、インストール前に終了してください。

専用ソフトウェアのインストール方法は、本取扱説明書の76ページ「**専用ソフトウェアをインストールする**」をご参照ください。

オーディオを再生しても音が出ない。

↓

パソコン側で音声出力の設定が必要です。

本機をパソコンに接続した状態で下記をご確認ください。なお、以下の設定を行うと本機経由で音は出ますが、パソコンのスピーカーやヘッドホン端子から音は出なくなります。

Windows 8 / Windows 7

- リファレンスマニュアルの「**第8章 アプリケーションガイド**」-「**Windows Media Player**」-「**Windows 8 の場合**」または「**Windows 7 の場合**」を参照して各OSに合わせた設定を行ってください。

Windows 8 は「**Windows 8 の場合**」の手順 1. ~ 4. を、Windows 7 は「**Windows 7 の場合**」の手順 1. ~ 3. を行い再生時の既定デバイスに設定してください。

Mac OS X

1. 全てのアプリケーションを終了し、アップルメニューより《**システム環境設定...**》画面を開きます。
2. 《**サウンド**》を開きます。
3. 《**出力**》タブから《**US-2x2**》(または《**US-4x4**》)を選択します。

設定が完了しましたら、パソコンを再起動し、再生音をご確認ください。

また、お使いのアプリケーションによっては、上記とは別にデバイス設定を行う必要がある場合があります。特にDAWをご使用時には、上記OSの設定とは別のオーディオエンジンで動作していますので、本機の専用ソフトウェアをインストール後、先にDAWのドライバ設定をご確認ください。

お使いのアプリケーションの詳しい設定方法については、各マニュアルをご参照ください。

音切れやノイズが発生する。

↓

パソコンの負荷が原因で音切れやノイズが発生します。

パソコンの負荷を軽減させる方法を下記にご紹介致します。

1. 無線LANやアンチウイルスソフトなどの常駐ソフトがバックグラウンドで動作している場合は、定期的な負荷がかかり、音切れやノイズの原因となります。無線LANの通信を停止、アンチウイルスソフトなどの常駐ソフトを停止してご使用ください。
2. お使いのオーディオアプリケーション、あるいは本機のSettings panelにてバッファサイズ(レイテンシー)の設定を大きくすることをお試しく下さい。

メモ

オーディオアプリケーション側でパソコンへの負荷を減らす方法を、オーディオアプリケーションのメーカー様にお問い合わせください。

3. パソコンをオーディオ処理に適した設定に変更してください。

[Windows 8 の場合]

- ① Windows 8 の通常のスタート画面(メトロUI画面)で右クリックし、《すべてのアプリ》をクリックします。
- ② 《コンピュータ》を右クリックし、《プロパティ》を選択します。
- ③ 《システムの詳細設定》をクリックします。
- ④ 《システムのプロパティ》画面の《詳細設定》タブで、《パフォーマンス》枠の《設定...》をクリックします。
- ⑤ 《パフォーマンスオプション》画面の《視覚効果》タブで、《パフォーマンスを優先する》を選択します。

[Windows 7 の場合]

- a) 《Aero》(エアロ)を《OFF》に設定
- ① デスクトップを右クリックし、《個人設定》を選択します。
 - ② テーマを《ベーシックテーマとハイコントラストテーマ》の中から選択します。
- b) パフォーマンス設定
- ① 《コンピュータ》を右クリックし、《プロパティ》を選択します。
 - ② 《システムの詳細設定》をクリックします。
 - ③ 《システムのプロパティ》画面の《詳細設定》タブで、《パフォーマンス》枠の《設定...》をクリックします。
 - ④ 《パフォーマンスオプション》画面の《視覚効果》タブで、《パフォーマンスを優先する》を選択します。

[Mac OS X の場合]

- ① アップルメニューより《システム環境設定...》画面を開き、《省エネルギー》を選択します。
- ② 《コンピュータのスリープ》を《しない》に設定します。
- ③ 《ディスプレイのスリープ》を《しない》に設定します。

メモ

Mac OS Xのバージョン、またはMacintoshコンピューターによっては、この設定がない場合があります。

SONAR LE のお問い合わせについて

SONAR LE につきましては、弊社ではサポート外となります。

ご使用については、SONAR LE のヘルプメニューをご参照頂きますようお願いいたします。

Ableton Live Lite のお問い合わせについて

Ableton Live Lite につきましては、弊社ではサポート外となります。

ご使用については、Ableton Live Lite のヘルプメニューをご参照頂きますようお願いいたします。

仕様

定格

サンプリング周波数

44.1k/48k/88.2k/96k Hz

量子化ビット数

16/24ビット

アナログオーディオ入力定格

マイク入力 (バランス)

US-2x2 : IN 1-2

US-4x4 : IN 1-4

コネクター : XLR-3-31 相当
(1: GND, 2: HOT, 3: COLD)

入力インピーダンス : 2.2kΩ

規定入力レベル : -65dBu (0.0004Vrms)
(ゲインつまみMAX時)

規定入力レベル : -8dBu (0.3090Vrms)
(ゲインつまみMIN時)

最大入力レベル : +8dBu (1.9467Vrms)

ゲイン幅 : 57dB

インストゥルメント入力 (アンバランス)

IN 1-2

(MIC/LINE INSTスイッチを「INST」に設定時)

コネクター : 6.3mm(1/4)TS標準ジャック
(Tip: HOT, Sleeve: GND)

入力インピーダンス : 1MΩ以上

規定入力レベル : -63dBV (0.0007Vrms)
(ゲインつまみMAX時)

規定入力レベル : -6dBV (0.5015Vrms)
(ゲインつまみMIN時)

最大入力レベル : +10dBV (3.162Vrms)

ゲイン幅 : 57dB

ライン入力 (バランス)

US-2x2 : IN 1-2

US-4x4 : IN 1-4

(MIC/LINE INSTスイッチを「MIC/LINE」に設定時)

コネクター : 6.3mm(1/4)TRS標準ジャック

(Tip: HOT, Ring: COLD, Sleeve: GND)

入力インピーダンス : 10kΩ

規定入力レベル : -53dBu (0.0017Vrms)
(ゲインつまみMAX時)

規定入力レベル : +4dBu (1.228Vrms)
(ゲインつまみMIN時)

最大入力レベル : +20dBu (7.75Vrms)

ゲイン幅 : 57dB

アナログオーディオ出力定格

出力 (LINE OUT (BALANCED))

コネクタ : 6.3mm(1/4') TRS 標準
ジャック

(Tip: HOT, Ring: COLD, Sleeve: GND)

出力インピーダンス : 110Ω

規定出力レベル : +4dBu (1.273Vrms)

最大出力レベル : +20dBu (7.75Vrms)

ヘッドホン出力 (PHONES)

コネクタ : 6.3mm(1/4) ステレオ 標準
ジャック

最大出力

US-2x2 : 18mW+18mW以上
(THD+N 0.1%以下、32Ω 負荷時)

US-4x4 : 45mW+45mW以上
(THD+N 0.1%以下、32Ω 負荷時)

コントロール入出力定格

MIDI IN 端子

コネクタ : Din 5ピン
フォーマット : 標準 MIDI フォーマット

MIDI OUT 端子

コネクタ : Din 5ピン
フォーマット : 標準 MIDI フォーマット

USB

コネクタ : USB B タイプ 4ピン
転送速度 : USB 2.0 High Speed
(480Mbps)

オーディオ性能

マイクアンプ EIN (入力換算雑音)

-127dBu以下 (150Ω 終端、ゲインつまみ MAX 時)

周波数特性

IN1-IN4 → LINE OUT (BALANCED)、ヘッドホン (HP) 出力

44.1kHz、48kHz 時

20Hz : +0dB / -0.3dB (JEITA)

20kHz : +0dB / -0.1dB (JEITA)

20kHz : +0dB / -0.5dB (HP 出力、JEITA)

88.2kHz、96kHz 時

20Hz : +0dB / -0.3dB (JEITA)

40kHz : +0dB / -0.2dB (JEITA)

40kHz : +0dB / -2.0dB (HP 出力、JEITA)

S/N 比

101dB以上 (MIC/LINE 入力 → LINE OUT、ゲイン
つまみ MIN 時、JEITA)

歪率

0.003%以下 (MIC/LINE 入力 → LINE OUT、1kHz
サイン波、規定入力レベル、最大出
力レベル、JEITA)

クロストーク

95dB以上 (MIC/LINE 入力 → LINE OUT、1kHz、
JEITA)

動作条件

最新の対応 OS 状況については、TASCAM のウェブ
サイト (<http://tascam.jp/>) ご確認ください。

Windows

対応 OS

Windows 8 (8.1 を含む) 32ビット

Windows 8 (8.1 を含む) 64ビット

Windows 7 32ビット SP1 以上

Windows 7 64ビット SP1 以上

(Windows Vista および Windows XP はサポート外)

対応パソコン

USB 2.0 を装備した Windows 対応パソコン

CPU/クロック

デュアルコアプロセッサ 2GHz 以上 (x86)

メモリー

2GB 以上

注意

本機の動作確認は、上記のシステム条件を満たす標準的
なパソコンを使って行われていますが、上記条件を満た
ずパソコン全ての場合の動作を保証するものではありません。同一条件下であっても、パソコン固有の設計仕様
や使用環境の違いにより処理能力が異なります。

Mac OS X

対応 OS

OS X Mavericks (10.9.1 以降)

OS X Mountain Lion (10.8.4 以降)

対応パソコン

USB 2.0 を装備した Apple Macintosh シリーズ

CPU/クロック

デュアルコアプロセッサ 2GHz 以上

メモリー

2GB 以上

iOS デバイス

iOS 7 以降のアップル製 iOS デバイス

対応オーディオドライバー

ASIO2.0、WDM (MME)

Core Audio

Core MIDI

一般

電源

US-2x2：パソコンよりUSB経由で供給※

US-4x4：専用ACアダプター

(GPE248-120200-Z)、DC12V

※：iOSデバイス使用時は、別売専用ACアダプター(TASCAM PS-P520、DC5V)が必要。

消費電力

US-2x2：2.5W

US-4x4：5W

外形寸法

US-2x2：186 x 65 x 160mm (幅 x 高さ x 奥行)

US-4x4：296 x 65 x 160mm (幅 x 高さ x 奥行)

質量

US-2x2：1.1Kg

US-4x4：1.6Kg

動作温度

5～35℃

附属DAWソフトウェア

SONAR LE (Windows 用)

Ableton Live Lite

寸法図

US-4x4

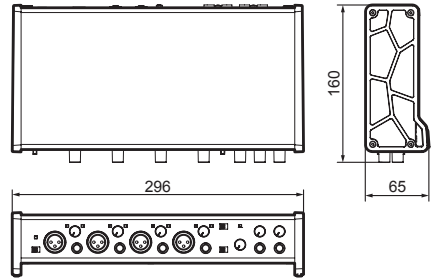

US-2x2

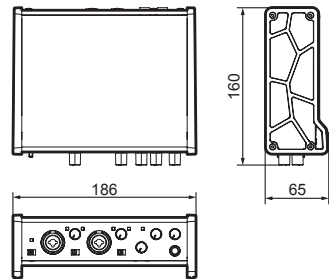

- 取扱説明書のイラストが一部製品と異なる場合があります。
- 製品の改善により、仕様および外観が予告なく変更することがあります。

ティアック株式会社

〒206-8530 東京都多摩市落合1-47

この製品の取り扱いなどに関するお問い合わせは

タスカム カスタマーサポート 〒206-8530 東京都多摩市落合1-47



0570-000-809

市内通話料でOK

ナビダイヤル® 一般電話・公衆電話からは市内通話料金でご利用いただけます。

受付時間は、10:00～12:00/13:00～17:00です。(土・日・祝日・弊社指定休日を除く)

●ナビダイヤルがご利用いただけない場合

電話:042-356-9137/FAX:042-356-9185

故障・修理や保守についてのお問い合わせは

ティアック修理センター 〒358-0026 埼玉県入間市小谷田858



0570-000-501

市内通話料でOK

ナビダイヤル® 一般電話・公衆電話からは市内通話料金でご利用いただけます。

受付時間は、9:30～17:00です。(日・祝日・弊社指定休日を除く)

●ナビダイヤルがご利用いただけない場合

電話:04-2901-1033/FAX:04-2901-1036

■住所や電話番号は、予告なく変更する場合があります。あらかじめご了承ください。

< In the United States >

This warranty gives you specific legal rights and you may also have other rights which vary from state to state. This warranty is only valid within the country the unit was originally purchased.

WHAT IS AND IS NOT COVERED

Except as specified below, this warranty covers all defects in materials and workmanship in this product. The following are not covered by the warranty:

1. **Damage to or deterioration of the external cabinet.**
2. **Damages resulting from accident, misuse, abuse or neglect.**
3. **Damage resulting from failure to perform basic daily maintenance and/or calibration or otherwise resulting from failure to follow instructions contained in your owner's manual.**
4. **Damage occurring during shipment of the product. (Claims must be presented to the carrier)**
5. **Damage resulting from repair or attempted repair by anyone other than TEAC or an authorized TASCAM service station.**
6. **Damage resulting from causes other than product defects, including lack of technical skill, competence, or experience of the user.**
7. **Damage to any unit which has been altered or on which the serial number has been defaced, modified or is missing.**

WHO MAY ENFORCE THE WARRANTY

This warranty may be enforced only by the original purchaser.

LENGTH OF WARRANTY

All parts except heads and disk drives are warranted for one (1) year from the date of original purchase. Heads and disk drives are warranted to ninety (90) days from date of original purchase. Labor is warranted for ninety (90) days from date of original purchase.

WHAT WE WILL PAY FOR

We will pay all labor and material expenses for items covered by the warranty. Payment of shipping charges is discussed in the next section of this warranty.

HOW YOU CAN GET WARRANTY SERVICE

Your unit must be serviced by an authorized TASCAM service station in the United States. (This warranty is not enforceable outside the U.S.) If you are unable to locate an authorized TASCAM service station in your area, please contact us. We either will refer you to an authorized service station or instruct you to return the unit to the factory. Whenever warranty service is required, you must present a copy of the original dated sales receipt from an Authorized TASCAM Dealer. You must pay any shipping charges if it is necessary to ship the product to service. However, if the necessary repairs are covered by the warranty, we will pay return surface shipping charges to any destination within the United States.

LIMITATION OF IMPLIED WARRANTIES

Any implied warranties, INCLUDING WARRANTIES OF MERCHANTABILITY AND FITNESS FOR A PARTICULAR PURPOSE, are limited in duration to the length of this warranty.

EXCLUSION OF DAMAGES

TEAC's liability for any defective product is limited to repair or replacement of the product, at TEAC's option. TEAC shall not be liable for:

1. **Damages based upon inconvenience, loss of use of the product, loss of time interrupted operation or commercial loss; or**
2. **Any other damages, whether incidental, consequential or otherwise.**

Some states do not allow limitations on how long an implied warranty lasts and/or do not allow the exclusion or limitation of incidental or consequential damages, so the above limitations and exclusions may not apply to you.

To locate an Authorized Service Center in Your Area

CALL 1-800-447-8322

< Europe >

This product is subject to the legal warranty regulations of the country of purchase. In case of a defect or a problem, please contact the dealer where you bought the product.

Ce produit est sujet aux réglementations concernant la garantie légale dans le pays d'achat. En cas de défaut ou de problème, veuillez contacter le revendeur chez qui vous avez acheté le produit.

Dieses Gerät unterliegt den gesetzlichen Gewährleistungsbestimmungen des Landes, in dem es erworben wurde. Bitte wenden Sie sich im Gewährleistungsfall an den Händler, bei dem Sie das Gerät erworben haben.

Questo apparecchio è conforme alle norme sulla garanzia vigenti nel rispettivo Paese in cui esso è stato acquistato. Si prega di rivolgersi al proprio commerciante, presso il quale è stato acquistato l'apparecchio, nel caso in cui si voglia richiedere una prestazione in garanzia.

Las condiciones de garantía de este aparato están sujetas a las disposiciones legales sobre garantía del país en el que ha sido adquirido. En caso de garantía, debe dirigirse al establecimiento donde adquirió el aparato.

<日本>

無料修理規定 (持ち込み修理)

1. 取扱説明書、本体貼付ラベルなどの注意書きにしたがった正常な使用状態で保証期間内に故障が発生した場合には、ティアック修理センターが無料修理いたします。
2. 保証期間内に故障して無料修理を受ける場合は、本書をご提示の上、ティアック修理センターまたはお買い上げの販売店に修理をご依頼ください。商品を送付していただく場合の送付方法については、事前にティアック修理センターにお問い合わせください。
3. ご転居、ご贈答品などでお買い上げの販売店に修理をご依頼にならない場合は、ティアック修理センターにご連絡ください。
4. 次の場合には、保証期間内でも有料修理となります。
 - (1) ご使用上の誤りおよび不当な修理や改造による故障および損傷
 - (2) お買い上げ後の輸送・移動・落下などによる故障および損傷

- (3) 火災、地震、水害、落雷、その他の天災地変、公害や異常電圧による故障および損傷
- (4) 接続している他の機器に起因する故障および損傷
- (5) 業務上の長時間使用など、特に苛酷な条件下において使用された場合の故障および損傷
- (6) メンテナンス
- (7) 本書の提示がない場合
- (8) 本書にお買い上げ年月日、お客様名、販売店名(印)の記入のない場合、あるいは字句を書き換えられた場合

5. 本書（日本語記載部）は日本国内においてのみ有効です。These warranty provisions in Japanese are valid only in Japan.

6. 本書は再発行いたしませんので、紛失しないよう大切に保管してください。

※ この保証書は、本書に明示した期間・条件のもとにおいて無料修理をお約束するものです。この保証書によって保証書を発行しているもの（保証責任者）、およびそれ以外の事業者に対するお客様の法律上の権利を制限するものではありません。保証期間経過後の修理などについてご不明の場合は、ティアック修理センターにお問い合わせください。

※ 保証期間経過後の修理、詳細性能部品の保有期間についての詳細は、取扱説明書をご覧ください。

< In other countries/areas >

This warranty gives you specific legal rights, and you may also have other rights that vary by country, state or province.

If you have a warranty claim or request, please contact the dealer where you bought the product.

该保证书赋予了顾客特定的合法权利，并且因国家、州或省等地域的不同，顾客可能拥有其他权利。如需申请或要求保修，请与购买本产品的销售店进行联系。

If you require repair services for your TASCAM equipment, please contact the dealer where the product was purchased from or the TASCAM Distributor in your country. A list of TASCAM Distributors can be found on our website at: <http://teac-global.com/>



WARRANTY / 保証書

Model / 型名

Owner's name / お名前

US-2x2/US-4x4

Serial No. / 機番

Address / ご住所

Date of purchase / 購入日

Dealer's name / 販売店名

Sample

TASCAM

Dealer's address / 住所

<http://teac-global.com/>

Memo / 修理メモ