



CVM-1022

PROFESSIONAL AUDIO MIXER (p. 2)

TABLE DE MIXAGE AUDIO PROFESSIONNELLE (p. 24)

MESA DE MEZCLAS PROFESIONAL (p. 48)

PROFESSIONELLEN AUDIO-MIXER (S. 72)

IMPORTANT SAFETY INSTRUCTIONS

 CAUTION: THE LIGHTNING FLASH WITH AN ARROWHEAD SYMBOL WITHIN AN EQUILATERAL TRIANGLE IS INTENDED TO ALERT THE USER TO THE PRESENCE OF UN-INSULATED DANGEROUS VOLTAGE WITHIN THE UNITS ENCLOSURE THAT MAY BE OF SUFFICIENT MAGNITUDE TO CONSTITUTE A RISK OF ELECTRIC SHOCK TO PERSONS.

 WARNING: THE EXCLAMATION POINT WITHIN AN EQUILATERAL TRIANGLE IS INTENDED TO ALERT THE USER TO THE PRESENCE OF IMPORTANT OPERATING AND MAINTENANCE (SERVICING) INSTRUCTIONS IN THE LITERATURE ACCOMPANYING THE PRODUCT.





 NOTE: THE HAND WITHIN AN EQUILATERAL TRIANGLE IS INTENDED TO ALERT THE USER TO SPECIFIC GUIDANCE AND INFORMATION REGARDING THE OPERATION OF THE UNIT, AND SHOULD BE READ FULLY BEFORE USING THE UNIT FOR THE FIRST TIME.

 CAUTION: TO REDUCE THE RISKS OF FIRE OR ELECTRIC SHOCK DO NOT REMOVE ANY COVERS, OR OPEN THE UNIT. THERE ARE NO USER-SERVICABLE PARTS INSIDE. ALL SERVICING SHOULD BE REFERRED TO QUALIFIED SERVICE ENGINEERS.

 WARNING: READ AND FOLLOW ALL THE SAFETY AND OPERATING INSTRUCTIONS BEFORE CONNECTING OR USING THIS UNIT. RETAIN THIS USER MANUAL FOR FUTURE REFERENCE. ALL WARNINGS ON THE UNIT AND ITS PACKAGING SHOULD BE READ AND FOLLOWED.

 WARNING: This product contains a chemical known to the State of California to cause cancer and birth defects or other reproductive harm.

 CAUTION: To reduce the risks of fire or electric shock do not expose this product to rain or moisture. Do not use this product near water; for example, near a bath tub, washbowl, kitchen sink, laundry tub, in a wet basement or near a swimming pool. Unplug the unit from the wall outlet before cleaning. Never use thinner, cleaning fluids, solvents or chemically impregnated cloths. For cleaning always use a soft dry cloth. Unplug this product during lightning storms or when unused for long periods of time.

 CAUTION: The unit should be installed so that its location or position does not interfere with its proper ventilation. For example, it should not be situated on a bed, sofa, rug or similar surface that may block the ventilation openings; or placed in a built-in installation, such as a bookcase or cabinet, that may impede the flow of air through its ventilation openings. The unit should be situated from heat sources such as radiators, heat registers, stoves or other devices (including amplifiers) that produce heat. No naked flame sources, such as lighted candles, should be placed on, or near the unit.

 WARNING: Do not place this unit on an unstable surface, cart, stand or tripod, bracket or table. The unit may fall, causing serious injury to a child or adult and serious damage to the unit. Use only with a cart, stand, tripod, bracket or table recommended by the manufacturer or sold with the unit. Any mounting of the device on a wall or ceiling should follow the manufacturer's instructions and should use a mounting accessory recommended by the manufacturer. An appliance and cart combination should be moved with care. Quick stops, excessive force and uneven surfaces may cause the appliance and cart combination to overturn. Use only with the cart, stand, tripod, bracket, or table specified by the manufacturer, or sold with the apparatus. When a cart is used, use caution when moving the cart/apparatus combination to avoid injury from tip-over.

 NOTE: Should the unit become damaged beyond repair, or reaches the end of its life, please consult the regulations regarding disposal of electronic products in your region.

 NOTE: Cerwin-Vega cannot be held responsible for damage, and, or including data loss caused by improper use of the unit and or the applications provided for use with the unit.

IMPORTANT SAFETY INSTRUCTIONS



CAUTION TO PREVENT ELECTRIC SHOCK, MATCH WIDE BLADE OF PLUG TO WIDE SLOT FULLY INSERT.



ENGLISH: The apparatus shall be connected to a Mains socket outlet with a protective earthing connection.

GERMAN: Das Gerät ist eine Wandsteckdose mit einem Erdungsleiter angeschlossen werden.

FRENCH: L'appareil doit être connecté à une prise secteur avec connexion à la terre.

SPANISH: El aparato estará conectado a una toma de red eléctrica con una conexión a tierra.

ITALIAN: L'apparecchio deve essere collegato a una presa di rete con una connessione a terra protettiva.



1. The unit and power supply should only be connected to a power supply outlet only of the voltage and frequency marked on its casing.

2. Protect the power cable from being walked on or pinched particularly at plugs, convenience receptacles, and the point where they exit from the apparatus.

3. Do not defeat the safety purpose of the polarized or grounding-type plug. A polarized plug has two blades with one wider than the other. A grounding type plug has two blades and a third grounding prong.

The wide blade or the third prong is provided for your safety. If the provided plug does not fit into your outlet, consult a qualified electrician for replacement of the obsolete outlet.

4. If the mains plug supplying this product incorporates a fuse then it should only be replaced with a fuse of identical or lower rupture value.

5. Never use a damaged or frayed power cable; this can introduce serious risk of exposing lethal voltages.

6. The power supply cable of the unit should be unplugged from the wall outlet when it is to be unused for a long period of time.

7. Only use attachments/accessories specified by the manufacturer.



DO NOT ATTEMPT SERVICING OF THIS UNIT YOURSELF. REFER SERVICING TO QUALIFIED SERVICE PERSONNEL.

Upon completion of any servicing or repairs, request the assurance that only Factory Authorized Replacement Parts with the same characteristics as the original parts have been used, and that the routine safety checks have been performed to guarantee that the equipment is in safe operating condition.



REPLACEMENT WITH UNAUTHORIZED PARTS MAY RESULT IN FIRE, ELECTRIC SHOCK OR OTHER HAZARDS.

ATTENTION POUR ...VITER LES CHOC ELECTRIQUES, INTRODUIRE LA LAME LA PLUS LARGE DE LA FICHE DANS LA BORNE CORRESPONDANTE DE LA PRISE ET POUSSER JUSQU'AU FOND.



This unit should be serviced by qualified service personnel when:

The power cord or the plug has been damaged

Objects have fallen, or liquid has been spilled into the unit

The unit has been exposed to rain or liquids of any kind

The unit does not appear to operate normally or exhibits a marked change in performance

The device has been dropped or the enclosure damaged.

REGULATORY CERTIFICATION

Cerwin-Vega declares under our sole responsibility that this product, to which this declaration relates, is in conformity with the following standards:



The Declarations of Conformity can be obtained from Gibson Europe BV - Kamerlingh Onnesweg, 2 - 4131 PK Vianen - The Netherlands Tel : +31 347 32 40 10 - Fax : +31 347 32 40 15

This device complies with Part 15 of the FCC Rules. Operation is subject to the following two conditions: (1) this device may not cause harmful interference, and (2) this device must accept any interference received, including interference that may cause undesired operation.

Warning: Changes or modifications to this unit not expressly approved by the party responsible for compliance could void the user's authority to operate the equipment.

NOTE: This equipment has been tested and found to comply with the limits for a Class B digital device, pursuant to Part 15 of the FCC Rules.

These limits are designed to provide reasonable protection against harmful interference in a residential installation. This equipment generates, uses, and can radiate radio frequency energy and, if not installed and used in accordance with the instructions, may cause harmful interference to radio communications. However, there is no guarantee that interference will not occur in a particular installation. If this equipment does cause harmful interference to radio or television reception, which can be determined by turning the equipment off and on, the user is encouraged to try to correct the interference by one or more of the following measures:

- Reorient or relocate the receiving antenna.
- Increase the separation between the equipment and receiver.
- Connect the equipment into an outlet on a circuit different from that to which the receiver is connected.
- Consult the dealer or an experienced radio TV technician for help.

This Class B digital apparatus complies with Canadian ICES-003.

INTRODUCTION

Thank you for your decision to purchase Cerwin-Vega's new CV Mixer Series professional audio mixer! Engineered for superior sound reproduction, the CV Mixer Series line of professional audio mixers deliver top quality audio at an affordable price. The CV Mixer Series offer a standard of reliability and efficiency that makes them the perfect solution for every DJ, musician, and sound engineer. Welcome to a new level of professional quality sound performance!

UNPACKING & INSTALLATION

Although it is neither complicated to install, nor difficult to operate your new mixer, a few minutes of your time are required to read this manual for a properly wired installation, and to become familiar with the unit's features. Please take great care in unpacking the unit and do not discard the carton and other packing materials. They may be needed when moving the unit and are required if it ever becomes necessary to return the unit for service. Never place the unit near a radiator, in front of heating vents, in direct sunlight, in excessive humidity, or dusty locations to avoid damages and to guaranty a long reliable use. Connect the unit with the system components according to the description on the following pages.

FEATURES

- 2 Mono and 4 Stereo line input with 4 XLR microphone inputs
- Main L/R ¼" jack output
- 3-Band channel equalizer designed for ±15 dB (HF, LF) and ±12 dB (MF) control on input channel
- Phantom power (+48V) switch for easy connection of condenser microphones that typically require an external power supply
- Peak LED indicator to check on the signal input of each microphone channel
- Gain (trim) level control with sensitivity markings for both microphone and line inputs
- Low Cut (HPF) switch toggles the filter, with a cut-off frequency at 75Hz, to eliminate background microphone rumble
- Aux and EFX controls to adjust the level of the signal sent to the respective bus
- Pan control (mono channel) to position the signal across the master left and right bus
- Balance control (stereo channel) to adjust the level between left and right signals
- Tape in stereo RCA jacks for connection to a CD or MP3 player
- Record out stereo RCA jacks for connection to an audio recorder
- Level control for headphone and control room connections

FRONT PANEL CONTROLS – CHANNEL CONTROL SECTION

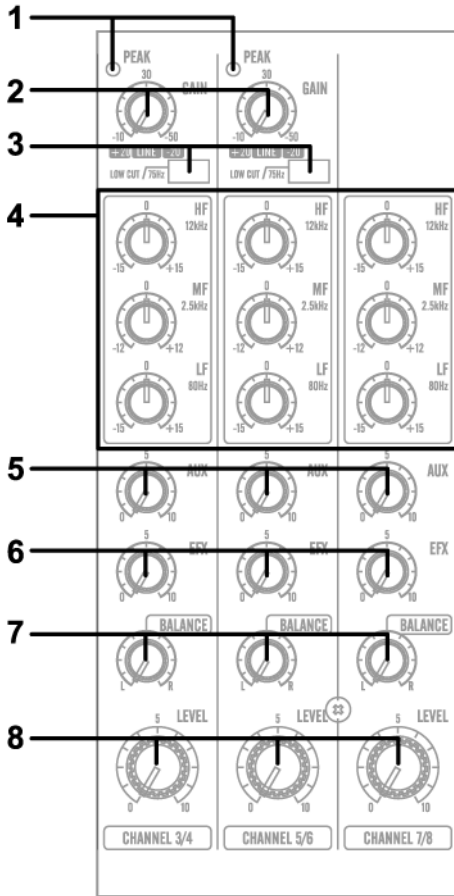

(1). PEAK LED INDICATOR

This LED indicators lets you check the level of the signal input to the channel. The peak indicator lights when the input signal reaches 5dB below the channel’s clipping point. This indicator shows the level of the Post-EQ / pre-fader signal. If the PEAK indicator lights more than briefly on high-level transients, you should use the GAIN control to decrease the input sensitivity of the channel. If this does not work, reduce the output level of the connected source.

(2). GAIN CONTROL

According to the level of the input signal, use this knob to adjust the input to an appropriate level. The best balance of S/N and dynamic range will be achieved if you adjust the GAIN control so that the peak indicator lights occasionally. This control adjusts the channel’s mic input sensitivity between -50dB and -6dB and the line input sensitivity between -30dB and +14dB. The mono/stereo combination input channels have a sensitivity of +20dB to -20dB.

(3). HPF (High-Pass Filter, cut frequencies below 75Hz)

This switch toggles the HPF on or off. To turn the HPF on, press the switch in ().

(4). 3 BAND EQUALIZER CONTROLS

This is a 3-band equalizer with center frequencies, range and type as shown below. The frequency response is flat when all knobs are in the “0” position.

| CONTROL | MAX. BOOST/CUT | FREQUENCY | TYPE |
|---------|----------------|-----------|----------|
| HIGH | ±15dB | 12kHz | Shelving |
| MID | ±12dB | 2.5kHz | Peaking |
| LOW | ±15dB | 80Hz | Shelving |

(5). AUX CONTROLS

This knobs control the level of the signals sent to AUX bus. This control is placed before the channel volume; it will not be affected by the channel level volume.

(6). EFX CONTROLS

This knobs control the level of the signals sent to EFX bus. The channel signals mixed by this bus have their overall level set by the EFX SEND Control to the EFX SEND jack on the front panel. Since this control is placed after the channel fader, the signal level will be affected by the channel fader setting.

(7). PAN /BAL CONTROL

PAN (Mono Channel)

This control pans the channel signal across the master L and R buses, thus determining the perceived position of the sound from that channel in the output stereo sound field. If a PAN control is set all the way to the left, for example, the sound from that channel will be heard from the left speaker system only. If it is set all the way to the right, the sound will be heard from the right speaker system only. Intermediate settings will cause the sound to appear at corresponding locations in the stereo sound field.

BALANCE (Stereo Channel)

This control adjusts the balance or the L/R position of the stereo input signal. Turning the BALANCE control to the left of center moves the apparent source toward the MAIN L moves the source toward the MAIN R bus.

(8). CHANNEL LEVEL VOLUME

This is the channels main level control. It determines the level of the signal that is sent from the channel to the master mixing and effect buses. It is the settings of the input channel faders that determine the mix, or the balance of sound levels between the instruments or other sources connected to the inputs. When a channel is not being used, its volume should be set at the minimum position to prevent the addition of unwanted noise to the main program signal.

FRONT PANEL CONTROLS – MAIN CONTROL SECTION

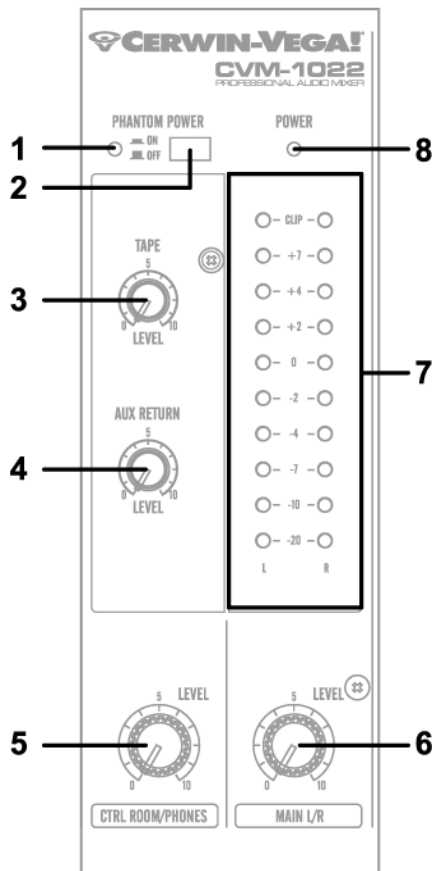

(1). PHANTOM POWER INDICATOR

This indicator lights when the phantom power switch is turned on.

(2). PHANTOM POWER SWITCH

This switch toggles phantom power on or off. If you set the switch on, the mixer supplies power to all channels that provide XLR microphone input jacks. Set this switch on when using one or more condenser microphones.

 **WARNING**, be sure the microphone you are using is compatible or will not be affected by phantom power. Failure to do so may result in equipment damage. Please see the notes below:

NOTE: When this switch is on, the mixer supplies DC +48V power to pins 2 and 3 of all XLR-type MIC INPUT jacks.

NOTE: Be sure to leave this switch off () if you do not need phantom power.

NOTE: When the switch is pressed on (), be sure that only condenser microphones are connected to the XLR input jacks. Note, however, that the switch may be left on without problem when connecting to balanced dynamic microphones. Be sure the balanced dynamic microphone you are using is not affected by phantom power in any way before connection is made. The same applies with ribbon microphones.

NOTE: When the switch is pressed on (), do not use single-ended (unbalanced) microphones or instruments into the XLR input jacks. Do not plug

instrument outputs into the XLR input jack unless you know for certain it is safe to do so.

NOTE: To avoid damage to the speakers, be sure to turn off the amplifier (or powered speakers) before turning this switch on or off. We also recommend that you turn all controls (MAIN L/R, CTRL ROOM / HEADPHONE, etc) to minimum settings before operating the switch, to avoid risk of loud noises that could cause hearing loss or device damage.

(3). TAPE IN CONTROL

This control adjusts the level of the playback signal that is inserted to the master mixing bus from the TAPE IN RCA jacks on the top panel.

(4). STEREO RETURN CONTROL

Adjust the level of the mixed L/R signal sent from the RETURN jack (L (MONO) and R) to the Main L/R bus.

(5). CTRL ROOM /PHONES CONTROL

Controls the level of the signal output to the HEADPHONE jack and the CONTROL ROOM L and R jacks.

(6). MAIN L/R MASTER VOLUME

This volume adjusts the final level of the combined signals from all channels.

(7). OUTPUT LEVEL METER

A vertical row of ten LED shows the continuous output level of MAIN OUTPUT L/R. This type of display is highly visible under poor lighting conditions. The 0 LED means an output level of +4dB for +4dB output (that's the rated level).

(8). **POWER INDICATOR** This indicator lights when the power switch is turned on.

FRONT PANEL CONTROLS – INPUT/OUTPUT CONNECTORS

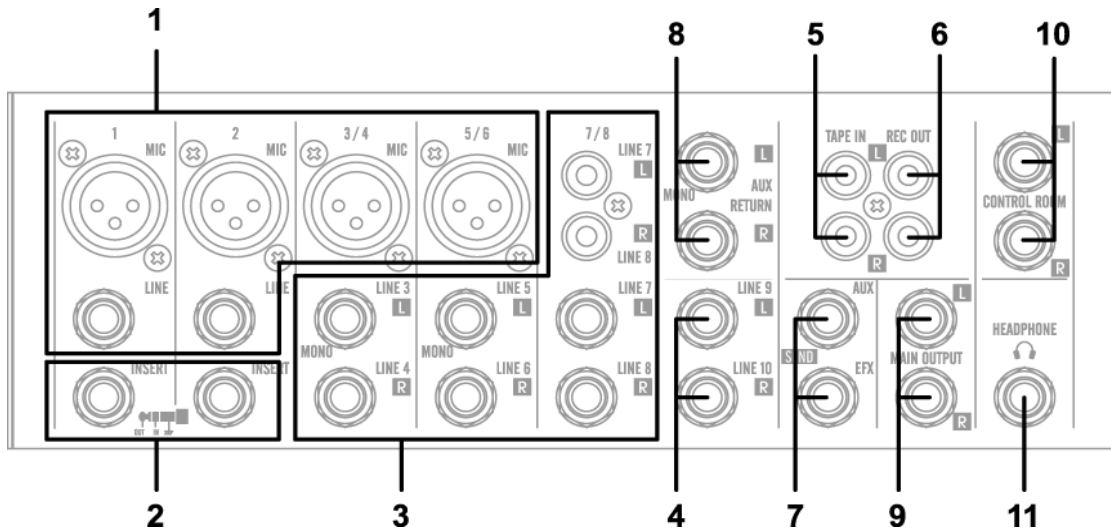

(1). Channel Input Jacks

MIC JACKS

A 3-pin XLR-type connector is used for balanced low impedance microphone inputs. (pin 1: sleeve, 2: hot, 3:cold)

BALANCED LINE IN JACKS

A standard 1/4" phone jack is used for balanced or unbalanced line level signals. Examples of line level signals include most electronic keyboards, synthesizers, turn-tables (with appropriate pre-amps), tape decks and the line outputs from other mixers.

(2). CHANNEL INSERT I/O JACK

These are input/output jacks located between the head-amplifier and the high pass filter. These jacks allow you to use graphic equalizers, compressors, noise filters, or other devices.

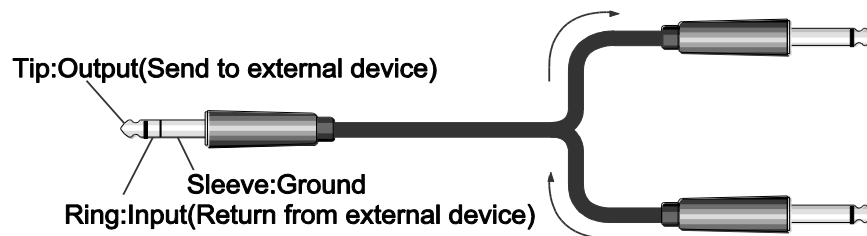

(3, 4). CHANNEL INPUT JACKS

These are unbalanced stereo line input jacks. Two jack types are provided phone type and RCA pin type.

(5). TAPE IN JACKS

These RCA pin jacks input a stereo sound source. Use these jacks when you want to connect a CD or DAT directly to the mixer for monitoring.

NOTE: You can adjust the signal level using the TAPE IN control in MAIN control section.

(6). REC OUT JACKS

The REC OUT jacks send the pre-fader signal from the master bus for recording by the tape deck.

FRONT PANEL CONTROLS – INPUT/OUTPUT CONNECTORS (continued)

(7). SEND JACKS

* AUX: These are unbalanced phone jacks-type output jack. This jack output the signal form AUX bus, respectively. You use this jack, for example, to connect to an effector or to a cue box or other such monitoring system.

* EFX: These are unbalanced phone jacks-type output jack that output the signal form the EFFECT bus. You use this jack, for example, to connect to an external effector

(8). RETURN L (MONO), R Jack

These are unbalanced 1/4" phone-type line input jacks. The signal received by these jacks is sent to the MAIN bus and AUX bus. These jacks are typically used to receive a return signal from an external effect (reverb, delay, etc.)

NOTE: *These jacks can also be used as an auxiliary stereo input. If you connect to the L (MONO) jack only, the mixer will recognize the signal as monaural and will propagate the identical signal on both L and R jacks*

(9). MAIN L/R OUTPUT JACKS

These jacks deliver stereo output of the mixer signal. You use these jacks, for example, to connect to the power amplifiers driving your main speakers. You also use these jacks when you wish to record the signal utilizing the level control applied by the main volume in the main Control section.

(10). CONTROL ROOM OUTPUT JACKS

Use these stereo phone-type output jacks to connect to your monitor system.

NOTE: *The main output signals also route to these jacks controlled by the CTRL ROOM / PHONES volume.*

(11). HEADPHONE JACK

Connect for headphones. This is stereo phone-type output jack (3-conductor TRS).

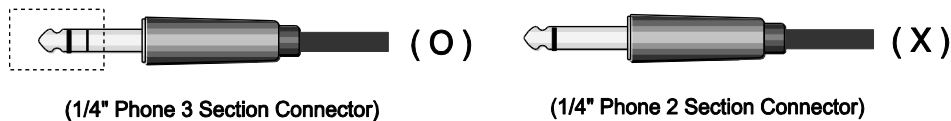

(1/4" Phone 3 Section Connector)

(1/4" Phone 2 Section Connector)

NOTE: *The main output signals also route to these jacks controlled by the CTRL ROOM / PHONES volume.*

REAR PANEL CONTROLS

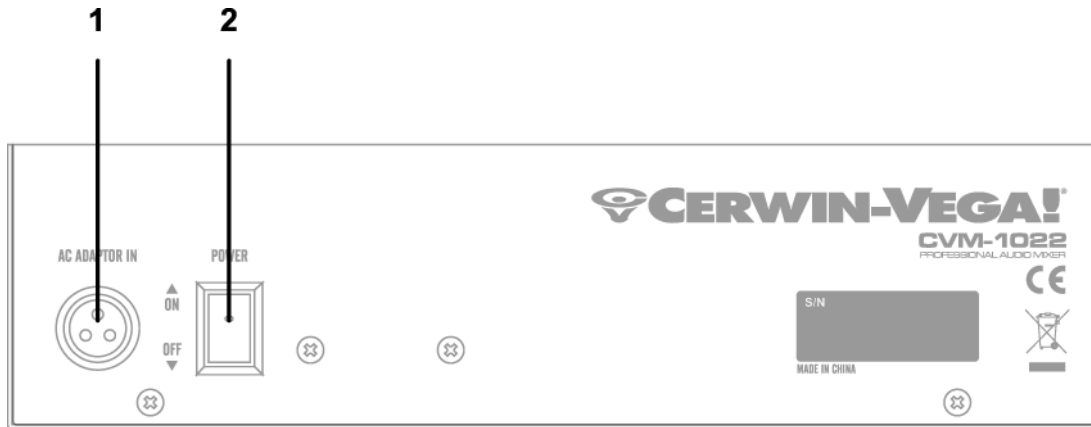

(1). AC ADAPTOR IN CONNECTOR

Connects to the included power adaptor.

NOTE: Use only the adaptor included with this mixer. Use of a different adaptor may result in fire or electric shock.

(2). POWER SWITCH

Use this switch to turn mixer power to ON.

POINTS TO REMEMBER

- In all cases, use good quality twin screened audio cable. Check for instability at the output.
- Always connect both conductors at both ends, and ensure that the screen is only connected at one end.
- Do not disconnect the mains earth from each piece of equipment. This is needed to provide both safety and screen returns to the system start point.
- Equipment which has balanced inputs and outputs may need to be electrically isolated from the equipment rack and/or other equipment, to avoid earth loops.

It is important to remember that all equipment which is connected to the mains is a potential source of hum and interference and may radiate both electrostatic and electromagnetic radiation. In addition, the mains will also act as a carrier for many forms of RF interference generated by electric motors, air-conditioning units, thyristor light dimmers etc. Unless the earth system is clean, all attempts to improve hum noise levels will be futile. In extreme cases there will be no alternative but to provide a completely separate and independent 'technical earth' to replace the incoming 'noisy earth'. However, always consults your local electricity supply authority to ensure that safety regulations are not being infringed.

CONNECTIONS

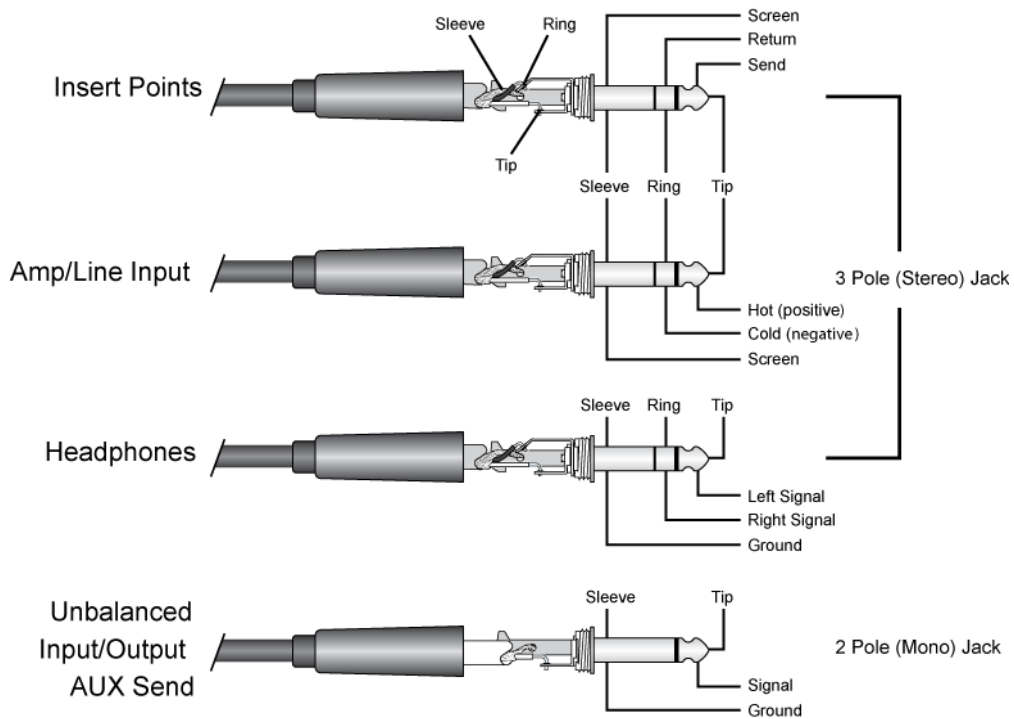
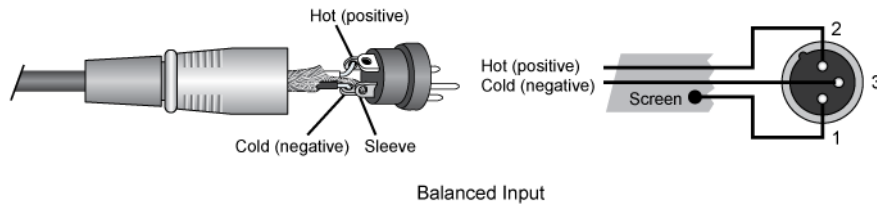

| Table A (1/4" TRS) | Sleeve | Ring | Tip |
|--------------------|--------|----------|---------|
| Insert | Screen | Return | Send |
| Balanced Line | Ground | Cold (-) | Hot (+) |
| Unbalanced Line | Ground | n/a | Hot (+) |
| Headphones | Sleeve | Right | Left |

| Table B (XLR) | Pin 1 | Pin 2 | Pin 3 |
|---------------|---------------|----------|---------|
| XLR | Shield/Ground | Cold (-) | Hot (+) |

CONNECTIONS – CONNECTOR AND CABLE CONFIGURATIONS

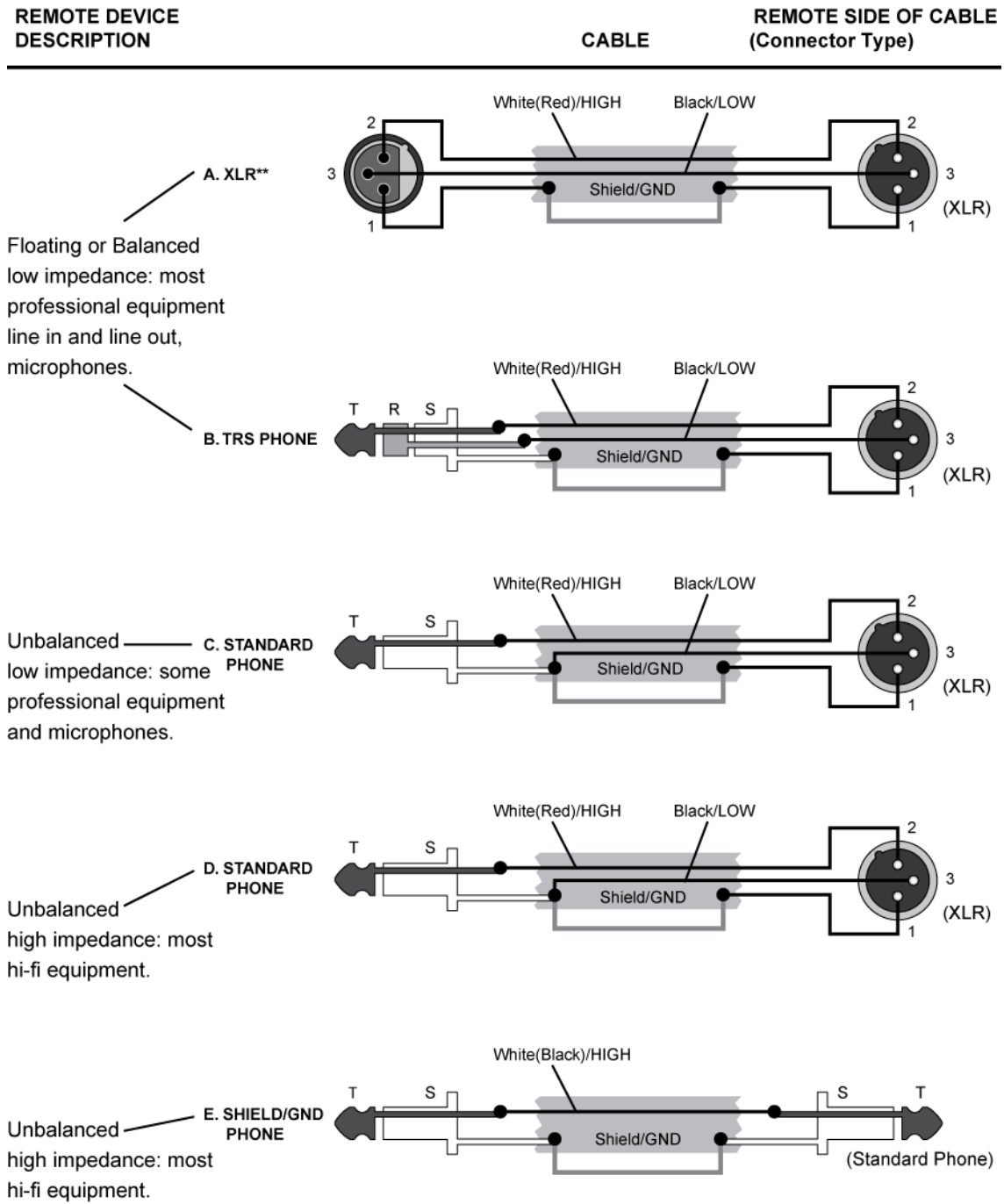

APPLICATIONS – HOME RECORDING

Setup Procedure

1. Before connecting to microphones and instruments, be sure that all devices are turned off. Also be sure that all of the mixer's channel fader and master control faders are set all the way down.
2. For each connection, connect one end of the cable to the relevant microphone or instrument and connect the other end to the appropriate input jack on the mixer.
3. To avoid causing damage to the speaker, power up the devices in the following order: Peripheral devices -> mixer -> power amps (or powered speakers)

NOTE: When shutting the system down, turn off the power in the opposite order: Power amps (powered speakers) -> mixer -> peripheral devices.

NOTE: Where an input channel provides both a MIC INPUT jack and a LINE INPUT jack, you may use either one of these jack but you may not use both at the same time. Please connect to only one of these jacks on each channel.

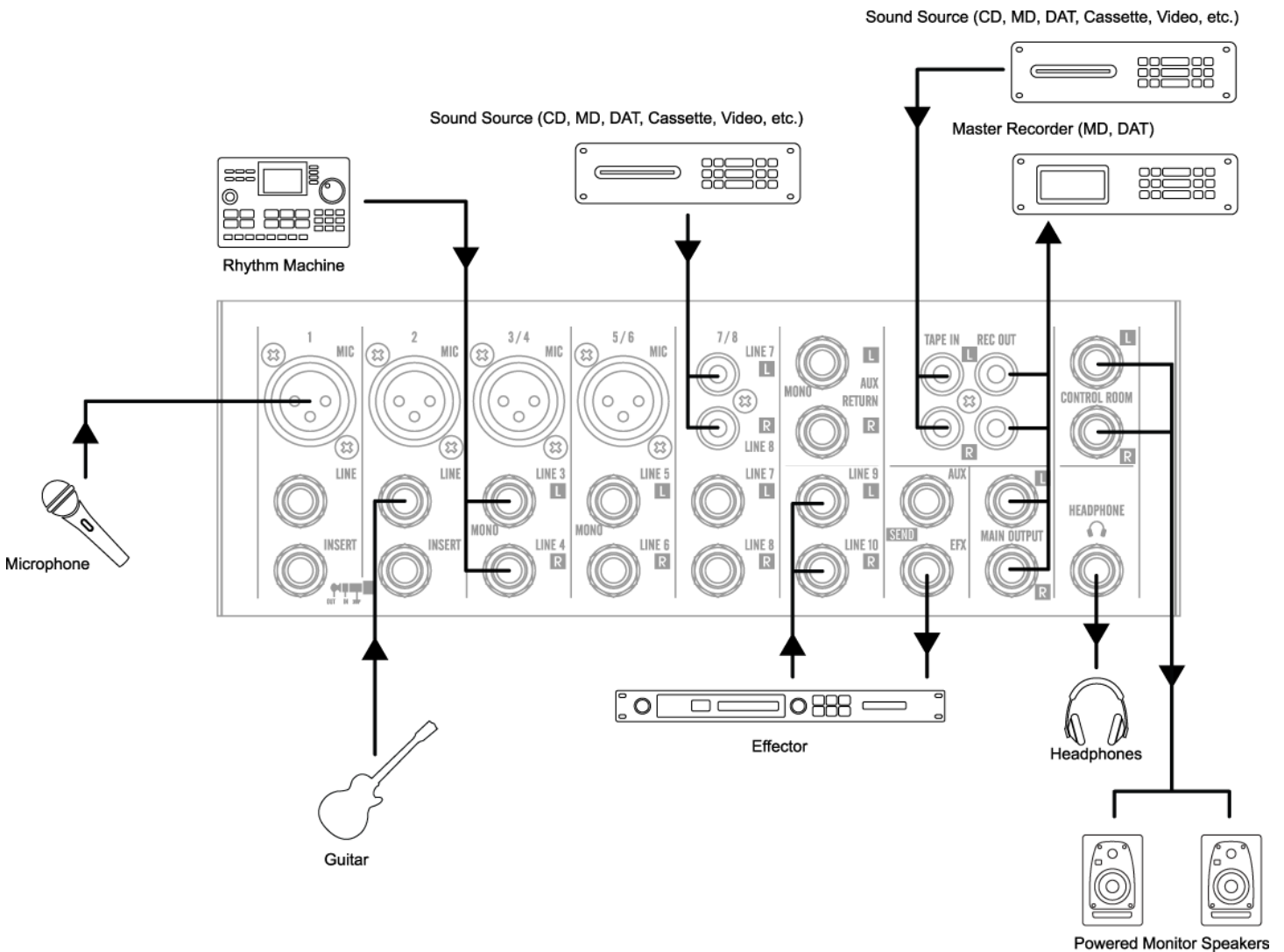

APPLICATIONS – LIVE PERFORMANCE

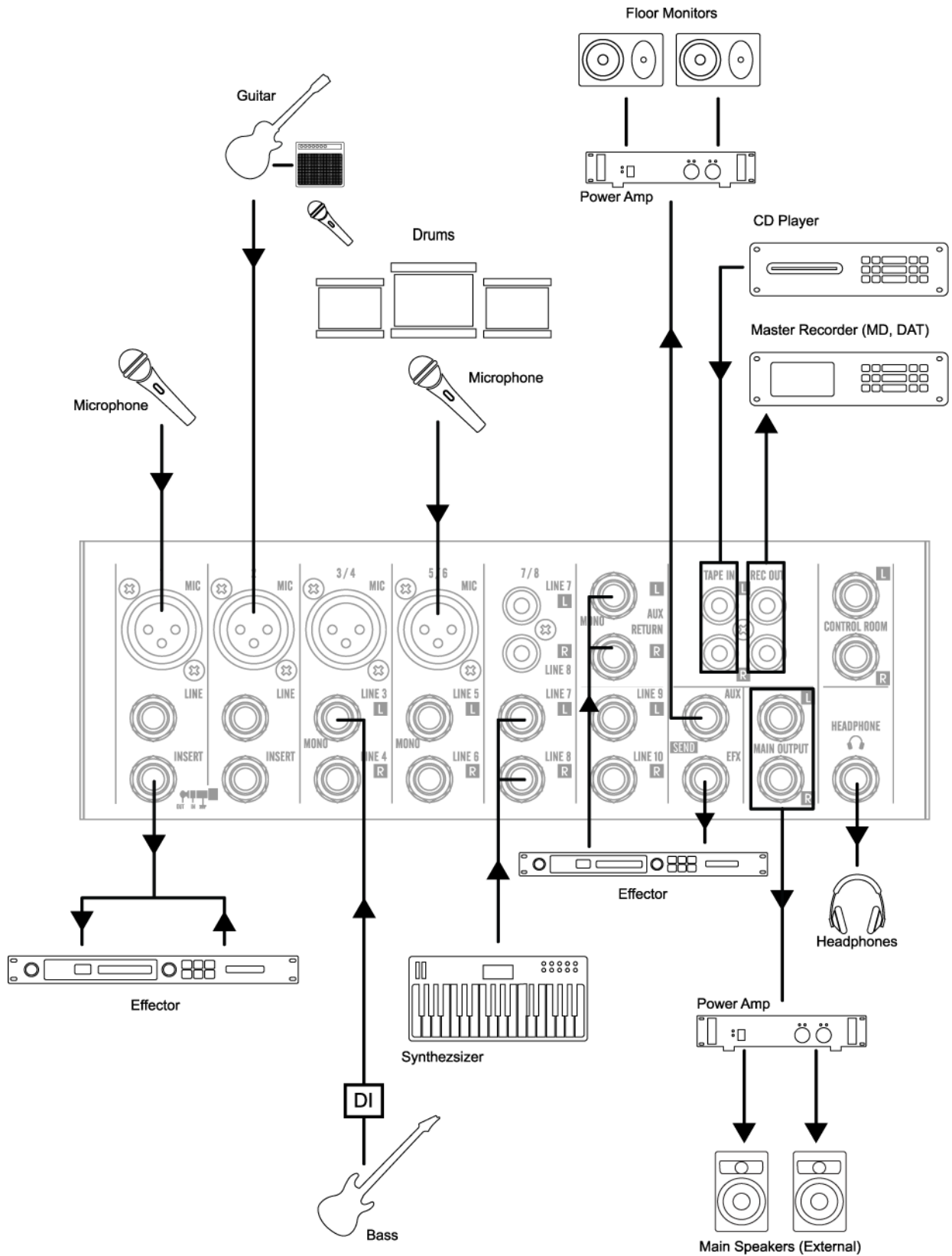

BLOCK DIAGRAM

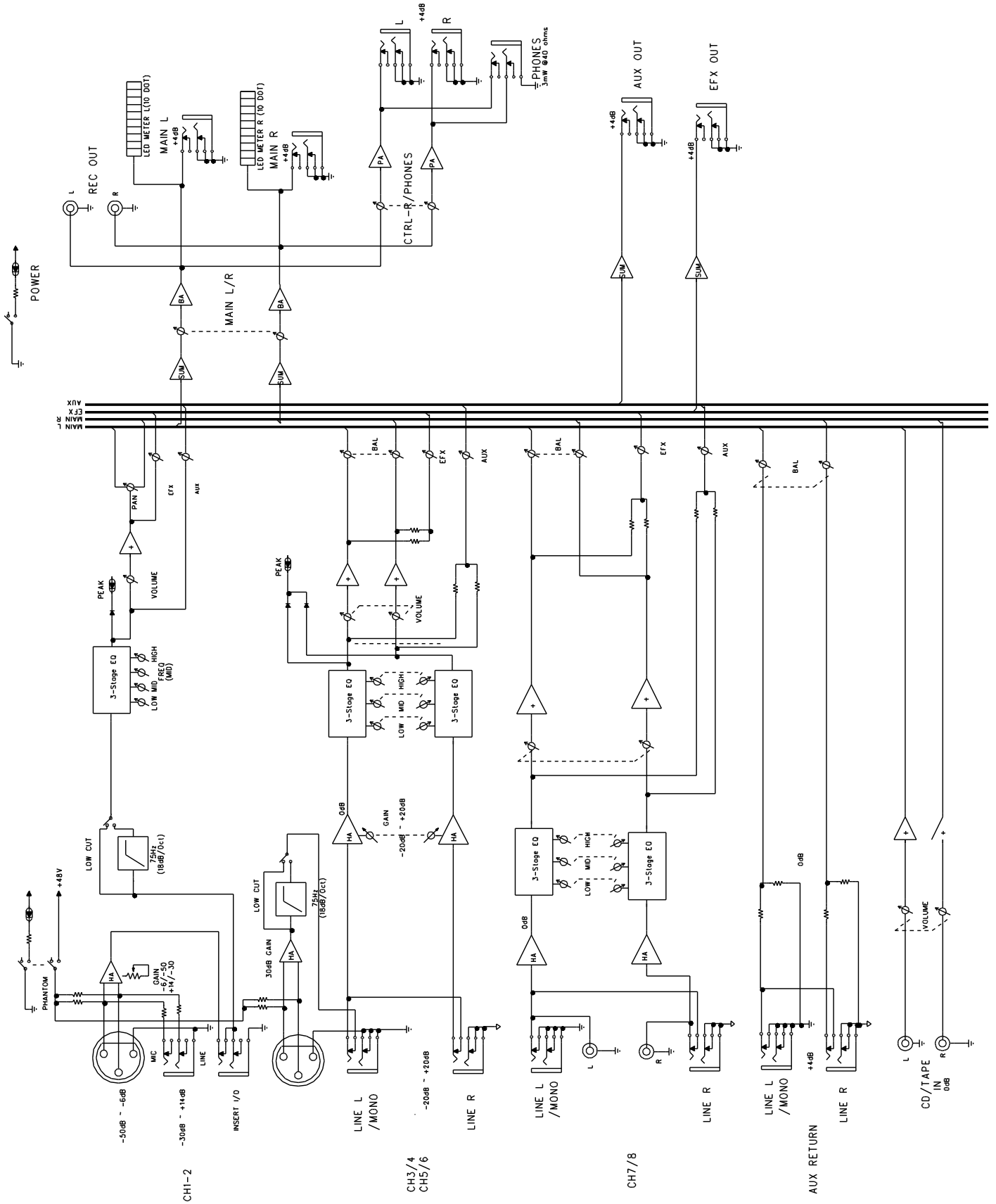

GENERAL SPECIFICATIONS

*0dB=0.775Vrms, 0dBV=1VRMS

| | |
|--|--|
| Maximum Output Level (0.5% T.H.D. at 1kHz) | +20dB (MAIN L/R), +20dB (AUX, EFX, CTRL ROOM) +20dB (INSERT) more than 100mW (HEADPHONES) @ 33Ω |
| T.H.D. | <0.1% @ +14dB 20Hz~20kHz (MAIN L/R, AUX SEND, EFX SEND, CTRL ROOM) |
| Frequency Response | 20Hz~20kHz, +1/-2dB (MIX L/R, AUX SEND, EFX SEND, CTRL ROOM) |
| Hum and Noise (Average, 20kHz LPF Rs = 150Ω) | -127dB equivalent input noise, -95dB residual noise (MAIN L/R, AUX/EFX SEND, CTRL ROOM OUT), -88dB (MAIN L/R, AUX/EFX send, CTRL ROOM OUT) * Master fader at nominal level and all channel fader Minimum. |
| Maximum Voltage Gain | 66dB MIC IN to MAIN L/R, 60dB MIC IN to AUX, 66dB MIC IN to EFX |
| | 76dB MIC IN to CONTROL ROOM L/R, 58.2dB MIC IN to REC L/R, 46dB LINE IN to MAIN L/R |
| | 46dB LINE IN to AUX, 46dB LINE IN to EFX |
| | 56dB LINE IN to CONTROL ROOM L/R, 36dB ST IN to MAIN L/R |
| | 6dB AUX RETURN IN to MAIN L/R, 16dB TAPE IN to MAIN L/R |
| Crosstalk (at 1kHz) | -70dB between input channels, -70dB between input/output channels |
| Gain Control (mono Input channel) | 44dB Variable (-50dB ~ -6dB), (-30dB ~ +14dB) |
| Gain Control (mono/stereo combination Input channel) | 40dB Variable (-20dB ~ +20dB) |
| Input Channel Equalization | HIGH: 12kHz shelving, MID: 2.5kHz peaking, LOW: 80Hz shelving * turnover/roll off frequencies: located 3dB below maximum boost/cut |
| LED Meters | 10-segment LED x2 MAIN L/R |
| Channel Indicators | Peak: An indicator for each channel turns on when the pre-channel fader signal is 5dB below clipping. |
| Phantom Power | +48V DC |
| Power Source/Power Consumption | USA/Canada 120VAC / 60Hz / 25W |
| | England/Australia 240VAC / 50Hz / 25W |
| | Korea 220VAC / 60Hz / 25W |
| | Europe 230VAC / 50Hz / 25W |
| Weight | 2.8 kg (6.2 lbs) |
| Dimension (W x H x D) | 249 x 75 x 290 mm (9.8 x 3.0 x 11.4 in) |

*Specifications and design subject to change without notice for improvements.

SPECIFICATIONS

INPUT

| Input Connector | Input Impedance | Nominal Impedance | Rated Input Level | Connector Type |
|------------------------------|-----------------|-------------------|-------------------|--|
| CH Mic | 4 k Ω | 50 ~ 600 Ω | -50 dB | XLR 3-31 Type Balanced |
| CH Line | 10 k Ω | 600 Ω | -30 dB | Phone Jack (TRS) T=Hot R=Cold S=GND |
| Stereo Input Mic | 3 k Ω | 600 Ω | -44 dB | XLR 3-31 Type Balanced |
| Stereo Input Line | 5 k Ω | 600 Ω | -20 dB | Unbalanced Phone Jack |
| Aux Return Insert Input | 10 k Ω | 600 Ω | +4 dB | Unbalanced Phone Jack |
| Mono Channel Insert Input | 10 k Ω | 600 Ω | 0 dB | Phone Jack (TRS) T=Out R=In S=GND |
| Tape In | 10 k Ω | 600 Ω | -10 dBV | RCA pin Jack |

OUTPUT

| Output Connector | Output Impedance | Nominal Impedance | Rated Output Level | Connector Type |
|-------------------------------|------------------|-------------------|--------------------|--------------------------------------|
| MAIN | 75 Ω | 10 k Ω | +4 dB | Unbalanced Phone Jack |
| CTRL Room Out | 75 Ω | 10 k Ω | +4 dB | Unbalanced Phone Jack |
| AUX/EFX Send | 75 Ω | 600 Ω | +4 dB | Unbalanced Phone Jack |
| Mono Channel Insert Output | 100 Ω | 10 k Ω | 0 dB | Phone Jack (TRS) T=Out R=In S=GND |
| REC Out | 600 Ω | 10 k Ω | -10 dBV | RCA pin Jack |
| HEADPHONES Out | 100 Ω | 33 Ω | 3mW | Stereo Phone Jack |

*Specifications and design subject to change without notice for improvements.

WARRANTY

Thank you for choosing one of Gibson Pro Audio's brands (Stanton, KRK, or Cerwin Vega!). Your satisfaction is extremely important to us. We proudly stand behind the quality of our work and appreciate that you put your trust in us. Registering your merchandise will help us guarantee that you are kept up to date on our latest advances.

To Register Merchandise Purchased from an Authorized Gibson Pro Audio Dealer in the U.S.:

Please go to: <http://www.gibson.com> and register online.

Or you may send your warranty card to:

Gibson Customer Service

309 Plus Park Blvd.

Nashville, TN 37217

If you have any questions you may contact customer service at:

1-800-4GIBSON (1-800-444-2766)

e-mail: service@gibson.com

FOR MERCHANDISE PURCHASED FROM AN AUTHORIZED GIBSON PRO AUDIO DISTRIBUTOR OUTSIDE OF THE US, PLEASE CONTACT THE DISTRIBUTOR FROM WHOM YOU PURCHASED YOUR MERCHANDISE FOR TO REGISTER YOUR WARRANTY AND FOR HANDLING AND RESOLUTION OF ALL WARRANTY-RELATED ISSUES.

Gibson Pro Audio Warranty

If at any time your Gibson Pro Audio product (which includes Stanton, KRK, or Cerwin Vega! brands) malfunctions as a result of faulty materials or workmanship, Gibson Pro Audio or one of Gibson Pro Audio's Authorized Service Centers in the US will repair the defect(s) or replace the merchandise, as it deems appropriate at its sole discretion.

Warranty Period (from date of Purchase as listed on the Bill of Sale):

Stanton

One (1) year for all Stanton products.

KRK

Three (3) years from all studio monitors.

One (1) year all headphones, computer audio devices, including room correction devices.

Cerwin Vega!

Five (5) years for all passive speaker systems.

Three (3) years for all active speaker systems.

Three (3) years for all mixers.

Gibson will warrant all replacement parts and repairs for ninety (90) days from the date of original shipment.

In the unlikely event that your merchandise is destroyed, lost or damaged beyond repair while in the possession of Gibson or one of Gibson Pro Audio's Authorized Service Centers for repair, Gibson will replace that merchandise with one of the same or most similar style of a value not in excess of the original purchase price of your merchandise. Any insurance covering the merchandise, including but not limited to collector's value insurance, must be carried by owner at owner's expense.

For the fastest and safest merchandise return, please use the original shipping carton and packaging materials. Gibson cannot be responsible for any damages incurred during the shipping process due to poor or inadequate packing.

WARRANTY (continued)

THIS WARRANTY IS EXTENDED TO THE ORIGINAL RETAIL PURCHASER ONLY AND MAY NOT BE TRANSFERRED OR ASSIGNED TO SUBSEQUENT OWNERS. IN ORDER TO VALIDATE YOUR WARRANTY, AND AS A CONDITION PRECEDENT TO WARRANTY COVERAGE HEREUNDER, YOU MUST REGISTER YOUR WARRANTY WITHIN FIFTEEN (15) DAYS FOLLOWING THE ORIGINAL DATE OF PURCHASE. YOUR PROOF OF PURCHASE OR SALES RECEIPT MUST ACCOMPANY ALL REQUESTS FOR WARRANTY COVERAGE.

This warranty is subject to the following limitations:

THIS WARRANTY DOES NOT COVER

1. Any merchandise that has been altered or modified in any way or upon which the serial number has been tampered with or altered.
2. Any merchandise whose warranty card has been altered or upon which false information has been given.
3. Any merchandise that has been damaged due to misuse, negligence, or improper operation.
4. Any merchandise that has been damaged by accident, flood, fire, lightening, or other acts of God.
5. Shipping damage of any kind.
6. Any merchandise that has been subjected to extremes of humidity or temperature.
7. Any merchandise that has been purchased from an unauthorized dealer, or upon which unauthorized repair or service has been performed.

GIBSON MAKES NO OTHER EXPRESS WARRANTY OF ANY KIND WHATSOEVER. ALL IMPLIED WARRANTIES, INCLUDING WARRANTIES OF MERCHANTABILITY AND FITNESS FOR A PARTICULAR PURPOSE, EXCEEDING THE SPECIFIC PROVISIONS OF THIS WARRANTY ARE HEREBY DISCLAIMED AND EXCLUDED FROM THIS WARRANTY. SOME STATES AND/OR COUNTRIES DO NOT ALLOW THE EXCLUSION OR LIMITATION OF IMPLIED WARRANTIES SO THAT THE ABOVE MAY NOT APPLY TO YOU.

GIBSON SHALL NOT BE LIABLE FOR ANY SPECIAL, INDIRECT CONSEQUENTIAL, INCIDENTAL OR OTHER SIMILAR DAMAGES SUFFERED BY THE PURCHASER OR ANY THIRD PARTY, INCLUDING WITHOUT LIMITATION, DAMAGES FOR LOSS OF PROFITS OR BUSINESS OR DAMAGES RESULTING FROM USE OR PERFORMANCE OF THE MERCHANDISE, WHETHER IN CONTRACT OR IN TORT, EVEN IF GIBSON OR ITS AUTHORIZED REPRESENTATIVE HAS BEEN ADVISED OF THE POSSIBILITY OF SUCH DAMAGES, AND GIBSON SHALL NOT BE LIABLE FOR ANY EXPENSES, CLAIMS, OR SUITS ARISING OUT OF OR RELATING TO ANY OF THE FOREGOING.

FOR MERCHANDISE PURCHASED FROM AN AUTHORIZED GIBSON PRO AUDIO DISTRIBUTOR OUTSIDE OF THE US, PLEASE CONTACT THE DISTRIBUTOR FROM WHOM YOU PURCHASED YOUR MERCHANDISE FOR THE HANDLING AND RESOLUTION OF ALL WARRANTY ISSUES. FOR THESE PURCHASES, THE ABOVE-DESCRIBED WARRANTY IS NOT APPLICABLE.

WARRANTY (continued)

How to Obtain Warranty Service

Warranty Service outside the United States:

To initiate a warranty repair, please contact the Authorized Gibson Pro Audio distributor from whom you purchased your merchandise, and follow the distributor's return/warranty policy.

Warranty Service for Merchandise Purchased from an Authorized Gibson Pro Audio Dealer in the U.S:

In the event of malfunction of your Gibson Pro Audio merchandise, the Dealer or Owner must call Customer Service @ 1-800-4GIBSON (1-800-444-2766) and obtain a Return Authorization number from the customer service agent. No merchandise may be returned to Gibson without such prior Return Authorization, and the Return Authorization number must be written on the outside of the shipping package. The Customer Service agent will provide the address and additional shipping instructions. Owner must ship the merchandise, freight, and insurance pre-paid to the address provided by the customer service representative. Only Authorized Gibson Pro Audio Service Centers may perform warranty service and any service performed by unauthorized persons will void this warranty. Gibson disclaims liability for defects or damage caused by services performed by unauthorized persons or non-warranty service not performed by Gibson or an Authorized Gibson Pro Audio Service Center.

When contacting Gibson, you must include a complete written description of the malfunction of the merchandise. If non-warranty work is required or recommended, a quotation will be issued and must be approved by you before any non-warranty work is commenced. You should consider quotations obtained for non-warranty work immediately and advise the Authorized Gibson Pro Audio Service Center or Gibson of your wishes. You are not required to purchase non-warranty work in order to obtain service on materials covered by this warranty. Following its inspection of merchandise upon its arrival, Gibson or the Authorized Gibson Pro Audio Service Center will advise you or your dealer of the approximate date of completion. The repaired merchandise or part will be returned to you or your dealer, freight collect insured.

No representative or other person is authorized to assume for Gibson any liability except as stated in this warranty. This warranty gives you specific rights which vary from state to state or from country to country.

For further information, write:

Customer Service Dept.,
Gibson Customer Service
309 Plus Park Blvd.
Nashville, TN 37217

Or call:

1-800-4GIBSON

GLOSSARY

| | |
|---------------------|---|
| attenuate | to reduce or make quieter. decrease the signal level |
| auxiliary (aux) | send an output from the console to supplemental equipment that provide additional capabilities. typically the feeds to the mix are implemented on rotary level controls. an aux return on the mixer is intended to connect to the output of the supplemental equipment. |
| balance | the relative levels of the left and right channels of a stereo signal. |
| balanced | a method of audio connection which 'balances' the wanted signal between two wires and a screen which carries no signal. any interference is picked up equally by the two wires, which results in cancellation of the unwanted signal. |
| clipping | the onset of severe distortion in the signal path, usually caused by the peak signal voltage being limited by the circuit's power supply voltage. |
| DAT | Digital Audio Tape, a cassette-based digital recording format. |
| dB (decibel) | a ratio of two voltages or signal levels, expressed by the equation $dB=20\log_{10}(V1/V2)$. Adding the suffix 'u' denotes the ratio is relative to 0.775V RMS. |
| DI | (direct injection) the practice of connecting an electric musical instrument directly to the input of the /DI Box mixing console, rather than to an amplifier and loudspeaker which is covered by a microphone feeding the console. |
| direct output | a post fade line level output from the input channel, bypassing the summing amplifiers, typically for sending to individual tape tracks during recording. |
| equalizer | a device that allows the boosting or cutting of selected bands of frequencies in the signal path. |
| fader | a linear control providing level adjustment. |
| feedback | the 'howling' sound caused by bringing a microphone too close to a loudspeaker driven from its amplified signal. |
| foldback | a feed sent back to the artistes via loudspeakers or headphones to enable them to monitor the sounds they are producing. |
| frequency response | the variation in gain of a device with frequency. |
| gain | the amount of amplification in level of the signal. |
| headroom | the available signal range above the nominal level before clipping occurs. |
| highpass filter | a filter that rejects low frequencies and passes only high frequencies. the cut-off frequency determines the limit that frequencies are rejected or allowed to pass through. |
| impedance balancing | a technique used on unbalanced outputs to minimize the effect of hum and interference when connecting to external balanced inputs. |

GLOSSARY (continued)

| | |
|------------|---|
| insert | a break point in the signal path to allow the connection of external devices, for instance signal processors or other mixers at line level signals. Nominal levels can be anywhere between -10dBu to +6dBu, usually coming from a low impedance source. |
| pan (pot) | abbreviation of 'panorama': controls levels sent to left and right outputs. |
| peaking | the point at which a signal rises to its maximum instantaneous level, before falling back down again. It can also describe an equalizer response curve affecting only a band of frequencies, (like on a graphic equalizer), "peaking" at the centre of that band. |
| peak LED | a visual indication of the signal peaking just before the onset of clipping. |
| PFL | a function that allows the operator to monitor the pre-fade signal (pre-fade listen) in a channel independently of the main mix. |
| phase | a term used to describe the relationship of two audio signals. In-phase signals reinforce each other, out-of-phase signals result in cancellation. |
| polarity | a term used to describe the orientation of the positive and negative poles of an audio connection. Normally connections are made with positive to positive, negative to negative. If this is reversed, the result will be out-of-phase signals (see 'phase' above). |
| post-fade | the point in the signal path after the monitor or master fader and therefore affected by fader position. |
| pre-fade | the point in the signal path before the monitor or master fader position and therefore unaffected by the fader position. |
| rolloff | a fall in gain at the extremes of the frequency response. |
| shelving | an equalizer response affecting all frequencies above or below the break frequency i.e. a highpass or lowpass derived response. |
| spill | acoustic interference from other sources. |
| transient | a momentary rise in the signal level. |
| unbalanced | a method of audio connection which uses a single wire and the cable screen as the signal return. This method does not provide the noise immunity of a balanced input (see above). |
| +48V | the phantom power supply, available at the channel mic inputs, for condenser microphones and active DI boxes. |



CVM-1022

TABLE DE MIXAGE AUDIO PROFESSIONNELLE

MESURES DE SECURITE IMPORTANTES



ATTENTION : LE SYMBOLE DE L'ÉCLAIR À L'INTÉRIEUR D'UN TRIANGLE ÉQUILATÉRAL, EST DESTINÉ À ALERTE L'UTILISATEUR DE LA PRÉSENCE DE PIÈCES SOUS TENSION NON ISOLÉES DANS LE PRODUIT, D'UNE MAGNITUDE POUVANT CONSTITUER UN RISQUE D'ÉLECTROCUTION.



AVERTISSEMENT : LE SYMBOLE DU POINT D'EXCLAMATION, DANS UN TRIANGLE ÉQUILATÉRAL, EST DESTINÉ À ALERTE L'UTILISATEUR QUE D'IMPORTANTES CONSEILS DE FONCTIONNEMENT ET DE MAINTENANCE (RÉPARATION) SONT FOURNIS DANS LA DOCUMENTATION ACCOMPAGNANT LE PRODUIT.

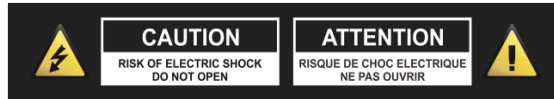

REMARQUE : LE SYMBOLE D'UNE MAIN DANS UN TRIANGLE ÉQUILATÉRAL EST DESTINÉ À ALERTE L'UTILISATEUR DE LA PRÉSENCE D'INSTRUCTIONS ET D'INFORMATIONS SPECIFIQUES CONCERNANT L'UTILISATION DE L'APPAREIL QUI DOIVENT ÊTRE LUS COMPLÈTEMENT AVANT D'UTILISER L'APPAREIL POUR LA PREMIÈRE FOIS.



ATTENTION : POUR RÉDUIRE LE RISQUE D'INCENDIE ET DE CHOC ÉLECTRIQUE, NE DÉPOSEZ AUCUN CAPOT ET N'OUVREZ PAS L'APPAREIL. AUCUN COMPOSANT À L'INTÉRIEUR NE PEUT ÊTRE RÉPARÉ PAR L'UTILISATEUR. TOUTE RÉPARATION DOIT ÊTRE EFFECTUÉE PAR UN TECHNICIEN DE MAINTENANCE QUALIFIÉ.



AVERTISSEMENT : AVANT DE CONNECTER ET D'UTILISER L'APPAREIL, LISEZ ET RESPECTEZ TOUTES LES CONSIGNES DE SÉCURITÉ ET LES INSTRUCTIONS D'UTILISATION. CONSERVEZ CE GUIDE D'UTILISATION POUR TOUTE RÉFÉRENCE ULTÉRIEURE. TOUS LES AVERTISSEMENTS SUR L'APPAREIL ET SON EMBALLAGE DOIVENT ÊTRE LUS ET RESPECTÉS.



AVERTISSEMENT : ce produit contient des agents chimiques susceptibles, selon l'état de Californie, de causer le cancer et/ou des déficiences congénitales ou d'autres anomalies liées à la reproduction.



ATTENTION : Pour réduire tout risque d'incendie ou d'électrocution, n'exposez pas ce produit à la pluie ou à l'humidité. N'utilisez ce produit près d'une source d'eau, telle que baignoire, bac de lavage, évier, cuve de lessivage, dans un sous-sol humide ou près d'une piscine. Débranchez toujours l'appareil de la prise secteur avant de le nettoyer. N'utilisez jamais de diluant, liquides de nettoyage, solvants ou chiffons imprégnés de produits chimiques. Pour le nettoyage, utilisez toujours un chiffon doux et sec. Débranchez cet appareil pendant les orages ou si vous n'allez pas l'utiliser pendant une longue période.



ATTENTION : L'unité doit être placée de sorte qu'elle ne gêne pas sa propre ventilation. Par exemple, elle ne devrait pas être placée sur un lit, un sofa, une couverture ou une surface semblable qui peut bloquer les fentes de ventilation ; ou placée dans un endroit encastré, comme une bibliothèque ou une armoire qui peuvent empêcher la circulation d'air par les fentes d'aération. L'unité devrait être placée loin de toute source de chaleur telle que radiateurs, bouches de chauffage, cuisinières et autres appareils (y compris des amplificateurs) qui produisent de la chaleur. Ne placez au dessus ou à côté de l'appareil aucune source de flamme nue, telle que des chandelles allumées.



AVERTISSEMENT : Évitez de placer l'appareil sur surface, chariot, support, trépied, étagère ou table instable. L'appareil pourrait tomber et causer de graves blessures à des enfants et adultes et endommager le produit même. Utilisez seulement chariot, support, trépied ou table recommandée par le fabricant ou vendue avec le produit. L'accrochage du produit à un mur ou au plafond doit respecter les instructions fournies par le fabricant et les accessoires montés doivent être ceux conseillés par le fabricant. Déplacez le chariot et l'appareil avec beaucoup de précaution. Les arrêts brutaux, les poussées trop fortes et les surfaces irrégulières peuvent renverser l'ensemble. Utilisez seulement un chariot, socle, trépied, support ou table recommandée par le fabricant ou vendue avec l'appareil. Quand un chariot est utilisé, soyez prudent lorsque vous déplacez l'ensemble chariot/appareil pour éviter les blessures en cas de renversement.



REMARQUE : Si l'appareil est endommagé de manière irréparable ou atteint la fin de sa vie, suivez la réglementation locale concernant l'élimination des produits électroniques.



REMARQUE : Cerwin-Vega ne peut être tenue responsable des dommages et/ou perte de données causées par une mauvaise utilisation de l'appareil et/ou des applications fournies avec.

MESURES DE SECURITE IMPORTANTES



POUR EVITER LES CHOCS ÉLECTRIQUES, INTRODUISEZ LA LAME LA PLUS LARGE DE LA FICHE DANS LA BORNE CORRESPONDANTE DE LA PRISE ET PUSSEZ JUSQU'AU FOND.



ENGLISH: The apparatus shall be connected to a Mains socket outlet with a protective earthing connection.

GERMAN: Das Gerät ist eine Wandsteckdose mit einem Erdungsleiter angeschlossen werden.

FRENCH: L'appareil doit être connecté à une prise secteur avec connexion à la terre.

SPANISH: El aparato estará conectado a una toma de red eléctrica con una conexión a tierra.

ITALIAN: L'apparecchio deve essere collegato a una presa di rete con una connessione a terra protettiva.



1. L'appareil ne doit être branché qu'à une alimentation électrique de tension et fréquence marquées sur le boîtier.

2. Évitez que le cordon ne soit piétiné ou pincé, surtout au niveau des fiches, prises de courant, et au point de leur sortie de l'appareil.

3. N'essayez pas de contourner la fonction de sécurité de la fiche polarisée ou de terre. Une fiche polarisée comporte deux lames dont l'une est plus large que l'autre. Une fiche de mise à la terre comporte deux lames et une troisième broche de mise à la terre,

la lame large ou la broche de mise à la terre est destinée pour votre sécurité. Si vous ne parvenez pas à insérer entièrement la fiche dans une prise de courant, contactez votre électricien qualifié pour qu'il remplace votre prise de courant obsolète.

4. Si la fiche d'alimentation de ce produit comprend un fusible, ce dernier ne doit être remplacé que par un fusible de valeur de rupture identique ou inférieure.

5. N'utilisez jamais un câble d'alimentation endommagé ou usé, cela peut présenter un risque grave d'exposer des tensions mortelles.

6. Débranchez l'appareil de la prise secteur s'il ne va pas être utilisé pendant une longue période.

7. Utilisez uniquement des pièces ou des accessoires recommandés par le fabricant.



NE TENTEZ PAS DE REPARER CET APPAREIL VOUS-MEME. EN CAS DE PROBLÈME, S'ADRESSER À UN PERSONNEL TECHNIQUE QUALIFIÉ.

Lors tout entretien ou réparation, assurez-vous que le technicien utilise les pièces de rechange agréées par le fabricant ou qu'elles présentent les mêmes caractéristiques que les pièces d'origine, et demandez au technicien de procéder à un contrôle de sécurité pour s'assurer que le produit est en bon état de fonctionnement.



TOUTES LES SUBSTITUTIONS NON AUTORISEES PEUVENT RESULTER EN INCENDIE, CHOCS ELECTRIQUES OU AUTRES RISQUES.

ATTENTION POUR EVITER LES CHOC ELECTRIQUES, INTRODUIRE LA LAME LA PLUS LARGE DE LA FICHE DANS LA BORNE CORRESPONDANTE DE LA PRISE ET POUSSER JUSQU'AU FOND.



Cette unité doit être entretenue par un personnel qualifié dans les cas suivants :

Le cordon ou la prise d'alimentation a été endommagée

Des objets ou un liquide a pénétré à l'intérieur de l'appareil

L'unité a été exposée à la pluie ou à un liquide quelconque

L'appareil semble ne pas fonctionner normalement ou sa performance s'est dégradée

L'appareil est tombé ou le boîtier est endommagé.

CERTIFICATION RÉGLEMENTAIRE

Cerwin-Vega déclare sous sa seule responsabilité que l'appareil, auquel se réfère cette déclaration, est conforme aux normes suivantes :



La déclaration de conformité peut être obtenue auprès du représentant agréé européen à l'adresse Gibson Europe BV - Kamerlingh Onnesweg, 2 - 4131 PK Vianen - The Netherlands Tel : +31 347 32 40 10 - Fax : +31 347 32 40 15

Cet appareil numérique de la classe B est conforme à la norme NMB-003 du Canada.

INTRODUCTION

Nous tenons à vous remercier pour votre achat d'une table de mixage audio professionnelle de la nouvelle série CV de Cerwin-Vega ! Conçu pour une reproduction sonore de qualité, la série CV de tables de mixage audio professionnelles offre un son de haute qualité à un prix abordable. La série CV de tables de mixage offre un niveau de fiabilité et d'efficacité qui en fait la solution parfaite pour tous les DJ, musiciens et ingénieurs de son. Bienvenue à un nouveau niveau de performance sonore de qualité professionnelle !

DEBALLAGE ET INSTALLATION

Bien que votre nouvelle table de mixage ne soit ni compliquée à installer ni difficile à utiliser, nous vous recommandons de consacrer quelques minutes de votre temps pour lire le présent manuel afin d'effectuer correctement le câblage nécessaire à l'installation et de vous familiariser avec les caractéristiques de l'appareil. Déballez l'appareil avec précaution et veillez à conserver le carton et autres matériaux d'emballage. Ces derniers peuvent servir pour le déplacement de l'appareil et sont nécessaires pour expédier l'appareil pour réparation. Ne placez jamais l'appareil à proximité d'un radiateur, en face de bouches de chauffage, en plein soleil, dans un endroit d'humidité excessive ou poussiéreux afin d'éviter tout dommage et pour garantir une longue utilisation fiable. Connectez l'appareil aux composants du système selon la description fournie dans les pages suivantes.

CARACTERISTIQUES

- 2 entrées ligne mono et 4 stéréo avec 4 entrées micro XLR
- Connecteurs L/R (Gauche/Droite) ¼"
- Egaliseur de canal 3 Bandes conçu pour ± 15 dB (HF, LF) et de ± 12 dB (MF) de contrôle sur le canal d'entrée
- Interrupteur d'alimentation fantôme (+48 V) pour une connexion de microphones à condensateur qui nécessitent généralement une alimentation externe
- Témoin de crête pour vérifier le signal d'entrée de chaque canal micro
- Contrôle du niveau Gain (trim) avec des marques de sensibilité pour les entrées micro et ligne
- Bouton coupe bas (HPF) permettant de basculer le filtre, avec une fréquence de coupure à 75Hz, pour éliminer le ronflement de fond du micro
- Boutons Aux et EFX pour régler le niveau du signal envoyé au bus respectif
- Bouton pan (mono canal) pour positionner le signal sur le bus maître de gauche et de droite
- Bouton balance (canal stéréo) pour régler le niveau entre les signaux de gauche et de droite
- Connecteurs d'entrée RCA stéréo pour la connexion d'un lecteur CD ou MP3
- Connecteurs de sortie RCA stéréo pour la connexion d'un enregistreur audio
- Contrôle de niveau pour casque et connexions de control room

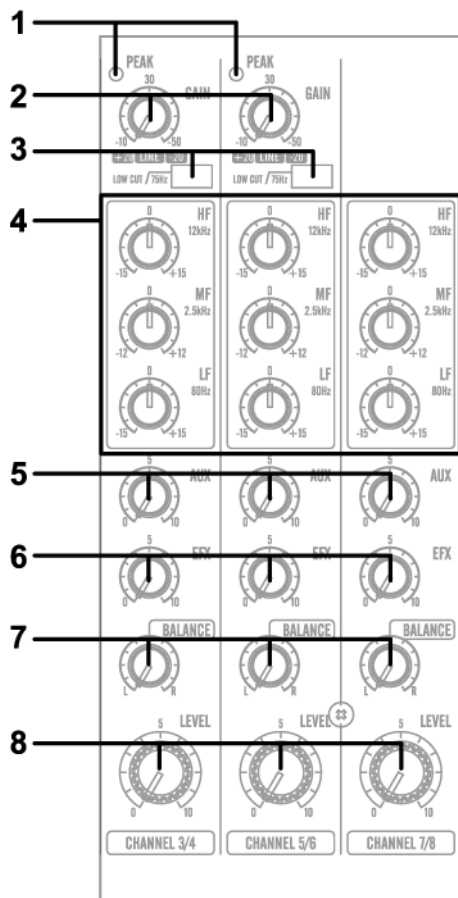

(1). TÉMOIN DE CRÊTE

Ces témoins permettent de vérifier le niveau du signal d'entrée au canal. Les témoins de crête s'allument lorsque le signal d'entrée atteint 5 dB en dessous du point d'écrêtage du canal. Ces indicateurs montrent le niveau du signal après l'égaliseur et avant le fader. Si les témoins de crête restent allumés pendant les transitoires de haut niveau, vous devez diminuer la sensibilité d'entrée du canal à l'aide du bouton GAIN. Si cela ne marche pas, réduisez alors le niveau de sortie de la source connectée.

(2). CONTROLE DE GAIN

Selon le niveau du signal d'entrée, utilisez ce bouton pour régler l'entrée sur un niveau approprié. Le meilleur équilibre du Rapport signal/bruit et de la gamme dynamique sera atteint si vous réglez le GAIN de manière que les témoins de crête ne s'allument que de temps en temps. Ce bouton permet de régler la sensibilité du canal d'entrée du micro entre -50dB et -6dB et la sensibilité d'entrée ligne entre -30dB et +14 dB. Les canaux d'entrée mono/stéréo combinés ont une sensibilité de 20 dB à -20dB.

(3). HPF (Filtre passe-haut, fréquences de coupure inférieure à 75Hz)

Ce bouton permet d'activer/désactiver le HPF. Enfoncez le bouton (■) pour activer le filtre HPF.

(4). BOUTONS DE L'ÉGALISEUR 3 BANDES

Il s'agit d'un égaliseur 3 bandes avec fréquences, gamme et type moyens comme indiqué ci-dessous. La réponse en fréquence est nulle lorsque tous les boutons sont en position "0".

| Bouton | Coupe/ Renforcement max. | FREQUENCE | TYPE |
|--------|--------------------------------|-----------|----------|
| HAUT | ±15dB | 12kHz | Shelving |
| MOY | ±12dB | 2,5kHz | Peaking |
| BAS | ±15dB | 80Hz | Shelving |

(5). BOUTONS AUX

Ces boutons contrôlent le niveau des signaux envoyés au bus AUX (auxiliaire). Avant signifie non affecté par la position du fader du canal.

(6). BOUTONS EFX

Ces boutons contrôlent le niveau des signaux envoyés au bus EFX. Les signaux du canal mélangés par ce bus ont leur niveau global fixé par le bouton EFX SEND vers le connecteur EFX SEND du panneau avant. Le signal du bus EFX est également introduit dans le processeur de signal numérique interne. Etant donné que ce bouton est placé après le fader du canal, le niveau du signal sera affecté par le réglage du fader du canal.

(7). BOUTON PAN/BAL

PAN (canal mono)

Ce bouton effectue un panoramique du signal du canal à travers les bus maîtres L (gauche) et R (droite), déterminant ainsi la position du son perçu de ce canal dans le champ sonore de sortie stéréo. Si un bouton PAN est positionné à fond vers la gauche, par exemple, le son à partir de ce canal sera reproduit par le système d'enceintes gauche uniquement. S'il est positionné à fond à droite, le son sera reproduit par le système d'enceintes de droite uniquement. Une position intermédiaire fera apparaître le son à des endroits correspondants dans le champ sonore stéréo.

BALANCE (canaux stéréo)

Ce bouton permet de régler la balance ou la position L (gauche)/R (droite) du signal stéréo d'entrée. Tourner le bouton BALANCE vers la gauche par rapport au centre fait déplacer de la source apparente vers MAIN MIX L (gauche), fait déplacer la source vers le bus MAIN MIX R (droite).

(8). FADER DE CANAL

Il s'agit du contrôle du niveau principal des canaux. Il détermine le niveau du signal qui est envoyé depuis le canal vers le mixage principal et les bus d'effets. Ce sont les réglages des faders des canaux d'entrée qui déterminent le mixage, ou la balance des niveaux sonores entre les instruments ou les autres sources connectées aux entrées. Lorsqu'un canal n'est pas utilisé, son volume doit être réglé à la position minimale pour empêcher l'ajout de bruit indésirable au signal du programme principal.

BOUTONS DU PANNEAU AVANT - SECTION DE COMMANDE PRINCIPALE

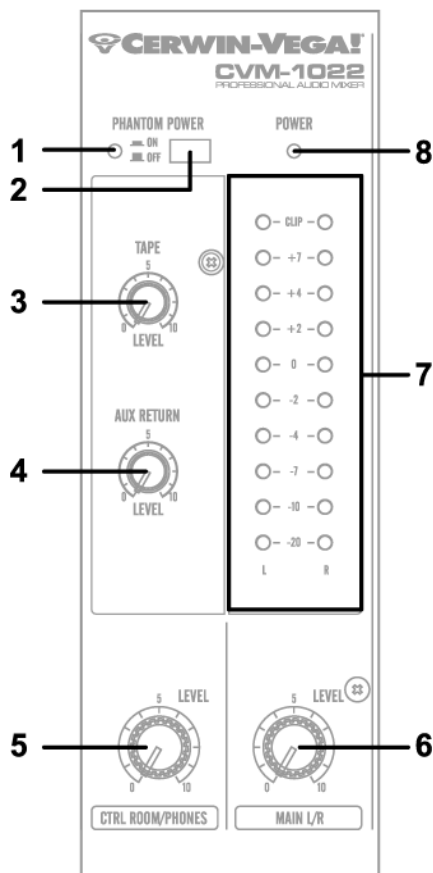

(1). INDICATEUR D'ALIMENTATION FANTOME

Ce témoin s'allume lorsque le bouton d'alimentation fantôme est activé.

(2). BOUTON D'ALIMENTATION FANTOME

Ce bouton permet d'activer/désactiver l'alimentation fantôme. Si l'alimentation fantôme est activée, la table de mixage alimente tous les canaux dotés de connecteurs XLR d'entrée micro. Activez ce bouton lorsque vous utilisez un ou plusieurs microphones à condensateur.



AVERTISSEMENT, assurez-vous que le microphone que vous utilisez est compatible autrement il ne sera pas affecté par l'alimentation fantôme. Dans le cas contraire, cela pourrait être la cause de dommages aux appareils. Voir les notes ci-dessous :

REMARQUE : Lorsque ce bouton est activé, la table de mixage fournit un courant continu de +48 V dans les broches 2 et 3 de toutes les connecteurs d'entrée micro de type XLR.

REMARQUE : Veillez à désactiver ce bouton (■) si vous n'avez pas besoin d'alimentation fantôme.

REMARQUE : Lorsque le bouton est enfoncé (■), veillez à ce que uniquement des micros à condensateur soient connectés aux connecteurs d'entrée XLR. Notez, cependant, que le bouton peut être laissé activé sans problème lors de connexion de microphones dynamiques symétriques. Assurez-vous que le micro dynamique symétrique que vous utilisez n'est pas affecté par l'alimentation fantôme en aucune façon avant que la connexion ne soit établie. La même chose

s'applique avec des microphones à ruban.

REMARQUE : Lorsque le bouton est enfoncé (■), n'utilisez pas de microphones simples (asymétriques) ou des instruments avec les connecteurs d'entrée XLR. Ne branchez pas les sorties d'instruments dans les connecteurs d'entrée XLR si vous n'êtes pas certain que la connexion est sans risque.

REMARQUE : Pour éviter d'endommager les enceintes, veillez à éteindre l'amplificateur (ou enceintes amplifiées) avant d'activer/désactiver ce bouton. Nous recommandons également que vous mettez tous les boutons (MAIN L/R, CTRL ROOM/HEADPHONE, etc.) au minimum d'utiliser ce bouton, pour éviter les bruits forts susceptibles de causer une perte auditive ou un endommagement de l'appareil.

(3). BOUTON TAPE IN

Ce bouton permet de régler le niveau du signal de lecture qui est inséré au bus maître de mixage à partir des connecteurs RCA TAPE IN du panneau supérieur.

(4). BOUTON STEREO RETURN

* Bouton MAIN

Règle le niveau du signal mixé L (gauche) /R (droite) envoyé à partir du connecteur RETURN (L (MONO) et R) vers les bus MAIN L (gauche) /R (droite).

(5). BOUTON CTRL ROOM /PHONES

Contrôle le niveau du signal de sortie du connecteur HEADPHONE et des connecteurs CONTROL ROOM L (gauche) /R (droite)

(6). FADER PRINCIPAL L (gauche) /R (droite)

Ces faders règlent le niveau final des signaux combinés provenant de tous les canaux.

(7). SONOMETRE DE SORTIE

Une rangée verticale de dix LED montre le niveau de sortie de MAIN OUTPUT L (gauche) /R (droite). Ce type d'affichage est très visible dans les conditions de faible éclairage. La LED 0 signifie un niveau de sortie de +4 dB pour la sortie +4 dB (c'est le niveau nominal).

(8). TEMOIN D'ALIMENTATION

Ce témoin s'allume lorsque le bouton d'alimentation est activé.

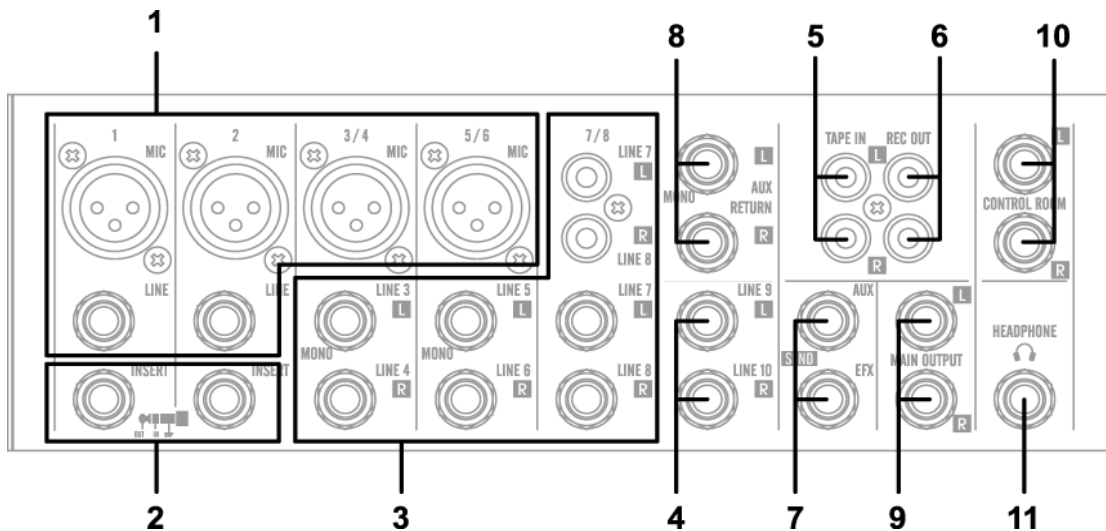

(1). Connecteurs d'entrée canal

Connecteur MIC

Un connecteur 3 broches de type XLR est utilisé pour les entrées de microphones symétriques d'impédance faible. (Broche 1 : manchon, 2 : positif, 3 : négatif)

CONNECTEURS D'ENTRÉE LIGNE SYMÉTRIQUES

Un connecteur téléphonique ¼" standard est utilisé pour des signaux symétriques ou asymétriques de niveau ligne. La plupart des claviers électroniques, synthétiseurs, tourne-disques (avec préamplis approprié), magnétoscopes et les sorties ligne de tables de mixage constituent des exemples de signaux de niveau ligne.

(2). CONNECTEUR D'E/S D'INSERT CANAL

Il s'agit de connecteurs d'entrée/sortie situés entre le préamplificateur et le filtre passe-haut. Ces connecteurs vous permettent d'utiliser les égaliseurs graphiques, compresseurs, filtres antiparasites et d'autres dispositifs.

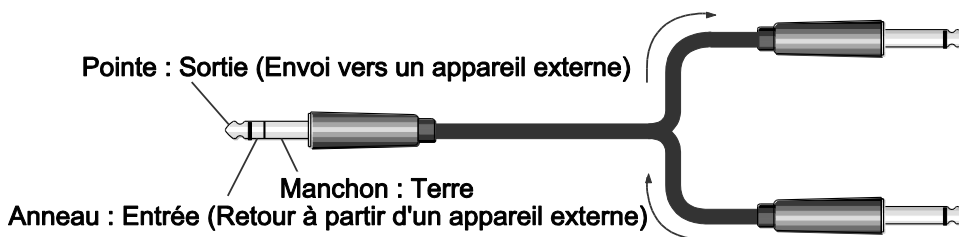

(3, 4). CONNECTEURS D'ENTRÉE CANAL

Il s'agit des connecteurs d'entrée ligne stéréo asymétriques. Deux types de connecteurs sont fournis, de type téléphonique et de type RCA à broches.

(5). CONNECTEURS TAPE IN

Il s'agit de connecteurs RCA à broches pour l'entrée d'une source sonore stéréo. Utilisez ces connecteurs lorsque pour connecter un lecteur CD ou DAT (bande audio numérique) directement à la table de mixage pour le contrôle continu.

(6). CONNECTEURS REC OUT

Les connecteurs REC OUT envoient le signal pré-fader du bus maître pour l'enregistrement par un magnétophone.

(7). CONNECTEURS SEND

*AUX : Il s'agit de connecteurs de sortie de type téléphonique. Ce connecteur reproduit le signal du bus AUX, respectivement. Vous pouvez utiliser ce connecteur, par exemple, pour connecter un effecteur ou un cue box ou un autre système de contrôle continu similaire.

*EFX : Ce sont des connecteurs de sortie asymétriques de type téléphonique qui reproduisent la forme du signal du bus EFFECT. Vous utilisez ce connecteur, par exemple, pour connecter un effecteur externe.

(8). CONNECTEUR STEREO RETURN L (MONO), R

Il s'agit des connecteurs d'entrée ligne 1/4" de type téléphonique asymétriques. Le signal reçu par ces connecteurs est envoyé vers le bus MAIN et le bus AUX.

Ces connecteurs sont généralement utilisés pour recevoir un signal de retour d'un effet externe (réverbération, retard, etc.)

REMARQUE : Ces connecteurs peuvent également être utilisés comme entrée auxiliaire stéréo. Si vous connectez le connecteur L (MONO) uniquement, la table de mixage reconnaîtra le signal comme monaural et fera propager le signal à l'identique sur les connecteurs L (gauche) et R (droite).

(9). CONNECTEURS DE SORTIE MAIN L/R

Ces connecteurs fournissent une sortie stéréo du signal de la table de mixage. Vous utilisez ces connecteurs, par exemple, pour connecter des amplificateurs alimentant vos enceintes principales. Vous pouvez également utiliser ces connecteurs lorsque vous souhaitez enregistrer le signal en utilisant le bouton de niveau appliqué par le fader principal de la section de commande principale. Connecteur de sortie symétrique TRS de type téléphonique.

(10). CONNECTEUR DE SORTIE CONTROL ROOM

Utilisez ces connecteurs de sortie stéréo de type téléphonique pour connecter votre système de contrôle.

(11). CONNECTEUR CASQUE

Pour connecter un casque. Il s'agit d'un connecteur de sortie stéréo de type téléphonique (TRS à 3 conducteurs).

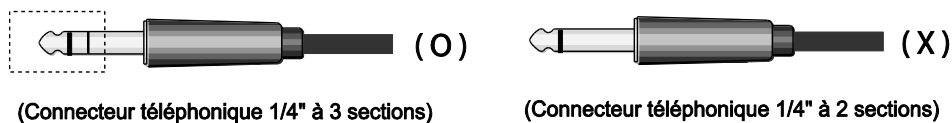

BOUTONS DU PANNEAU ARRIERE



(1). CONNECTEUR D'ENTREE DE L'ADAPTATEUR SECTEUR

Pour brancher l'adaptateur secteur qui est fourni.

REMARQUE : Utilisez uniquement l'adaptateur fourni avec cette table de mixage. Utilisation d'un adaptateur différent peut provoquer un incendie ou un choc électrique.

(2). INTERRUPTEUR D'ALIMENTATION

Utilisez cet interrupteur pour allumer et éteindre la table de mixage.

POINTS À RETENIR

- Dans tous les cas, utilisez un câble audio double blindage de bonne qualité. Vérifiez l'instabilité à la sortie.
- Connectez toujours les deux conducteurs aux deux extrémités et veillez à ce que le blindage n'est connecté qu'à une extrémité.
- Ne débranchez pas la mise à la terre des appareils. Ceci est nécessaire pour la sécurité et les retours de blindage au point de départ du système.
- L'appareil doté d'entrées et sorties symétriques peut nécessiter une isolation électrique du rack de l'équipement et/ou d'autres équipements, afin d'éviter les boucles de terre.

Il est important de se rappeler que tous les équipements qui sont branchés au secteur présentent une source potentielle de ronflement et d'interférences et peuvent émettre un rayonnement électrostatique et électromagnétique. En plus, le réseau est également un support pour de nombreuses formes d'interférences RF générées par des moteurs électriques, appareils de climatisation, variateurs de lumière etc. Si le système de mise à la terre n'est pas efficace, toutes les tentatives pour améliorer les niveaux de bruit de ronflement seront vaines. Dans les cas extrêmes il n'y aura pas d'autres solutions que la mise en place d'une « mise à la terre technique » complètement séparée et indépendante pour réduire le « bruit en provenance de la terre ». Toutefois, consultez toujours votre distributeur d'électricité local afin de s'assurer que les règles de sécurité ne sont pas violées.

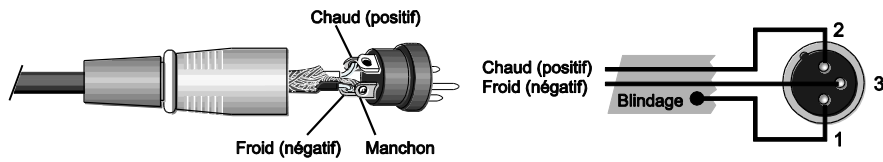

Entrée symétrique

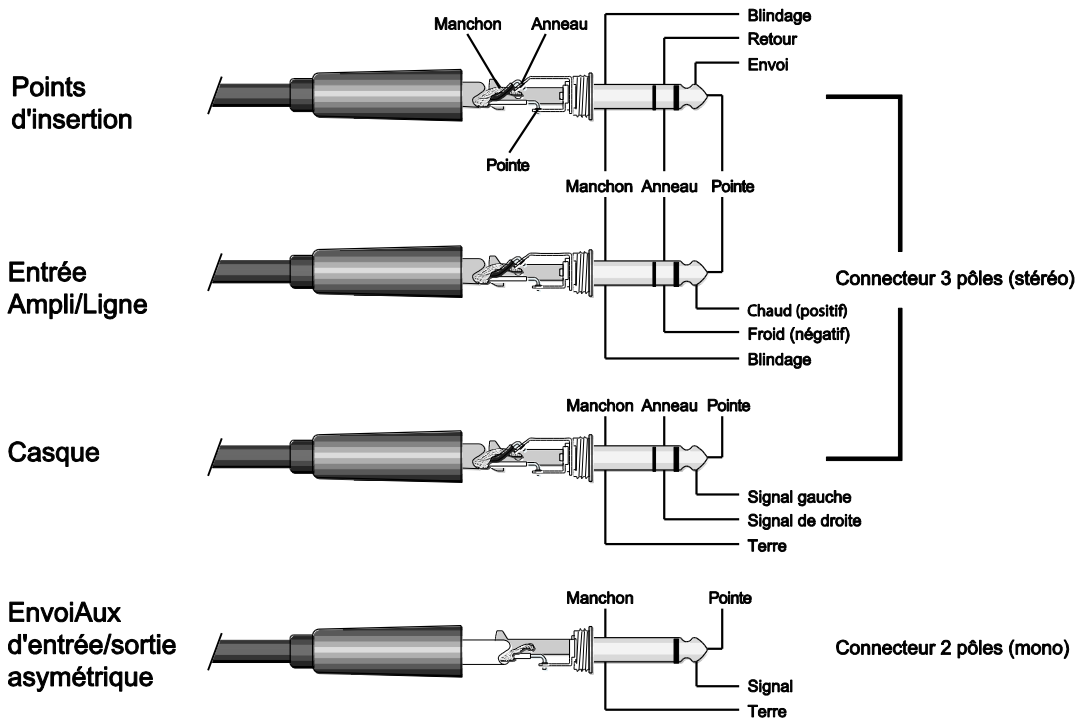

| Tableau A (TRS 1/4") | Manchon | Anneau | Pointe |
|----------------------|----------|-----------|-----------|
| Insert | Blindage | Retour | Envoi |
| Ligne symétrique | Terre | Froid (-) | Chaud (+) |
| Ligne asymétrique | Terre | N/A | Chaud (+) |
| Casque | Manchon | Droite | Gauche |

| Tableau B (XLR) | Broche 1 | Broche 2 | Broche 3 |
|-----------------|----------------|-----------|-----------|
| XLR | Blindage/Terre | Froid (-) | Chaud (+) |

CONNEXIONS – CONFIGURATIONS DES CONNECTEURS ET DES CABLES

DESCRIPTION DE L'APPAREIL DISTANT CABLE COTE DISTANT DU CABLE (Type de connecteur)

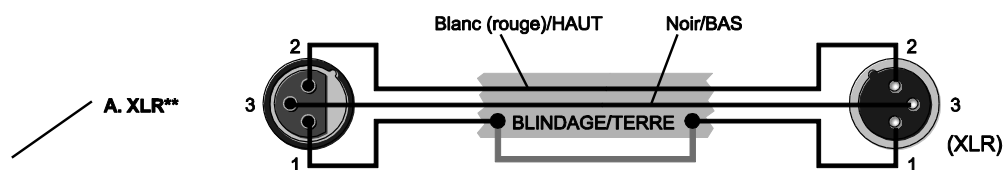

Floating ou symétrique à faible impédance :
la plupart d'équipements lignes
d'entrée/sortie et microphones professionnels.

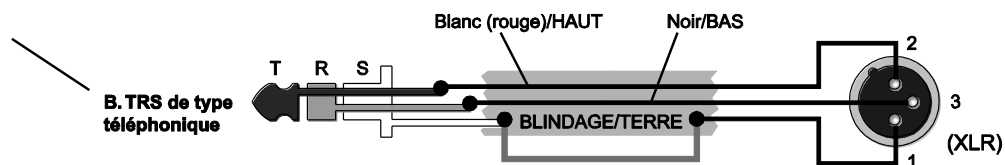

Asymétrique à faible impédance :
Quelques équipements
et microphones professionnels.

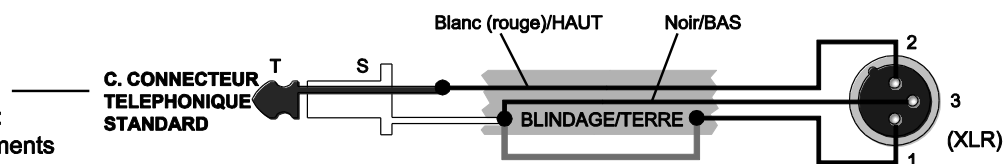

Asymétrique à grande impédance :
La plupart des équipements hi-fi.

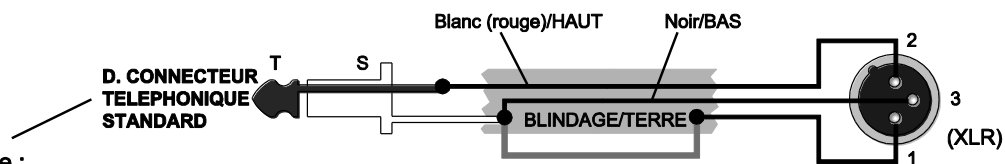

Asymétrique à grande impédance :
La plupart des équipements hi-fi.

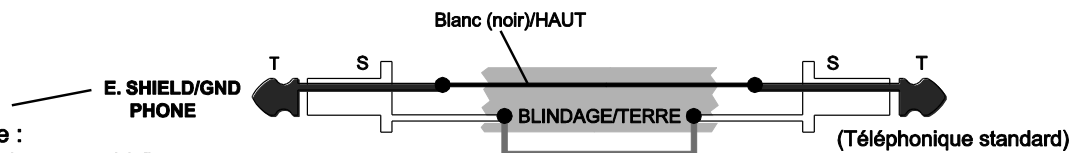

APPLICATIONS – ENREGISTREMENT À DOMICILE

Procédure de Configuration :

1. Avant de connecter les microphones et les instruments, assurez-vous que tous les appareils sont éteints. Assurez-vous également que tous faders des canaux et les faders maîtres de la table de mixage sont au niveau le plus faible.
2. Pour chaque connexion, connectez une extrémité du câble au microphone ou à l'instrument correspondant et l'autre extrémité au connecteur d'entrée approprié de la table de mixage.
3. Pour éviter d'endommager les enceintes, allumez les appareils dans l'ordre suivant : Appareils connectés -> table de mixage -> amplificateurs de puissance (ou enceintes alimentées)

REMARQUE : Lors de l'arrêt du système, éteignez les appareils dans l'ordre inverse : Amplificateurs de puissance -> table de mixage -> Appareils connectés.

REMARQUE : Si un canal d'entrée dispose d'un connecteur d'entrée micro (MIC INPUT) et d'un connecteur d'entrée ligne (LINE INPUT), vous pouvez utiliser l'un de ces connecteurs mais les deux en même temps. Ne connectez qu'un seul de ces connecteurs à un canal.

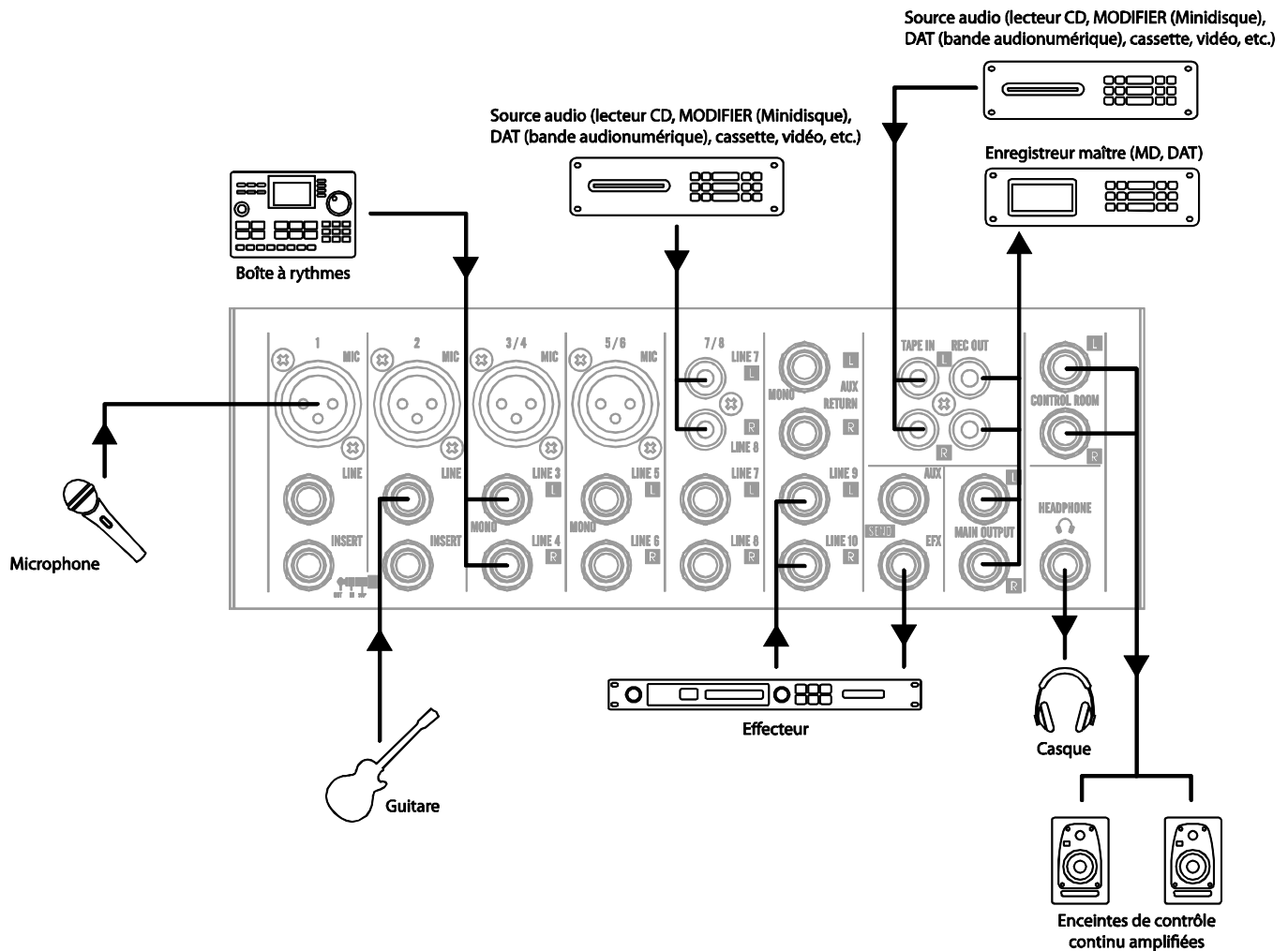

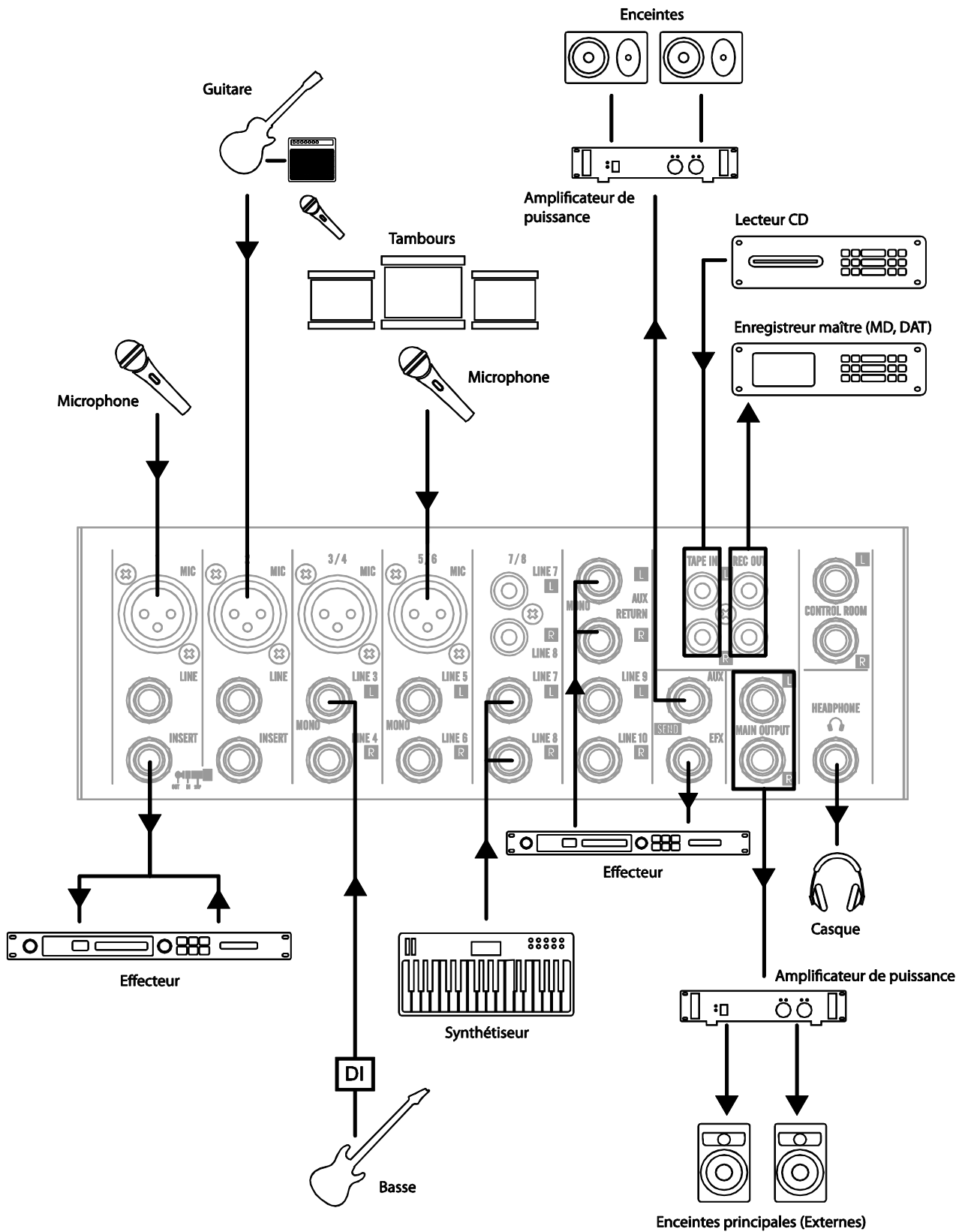

SCHEMA DE PRINCIPE

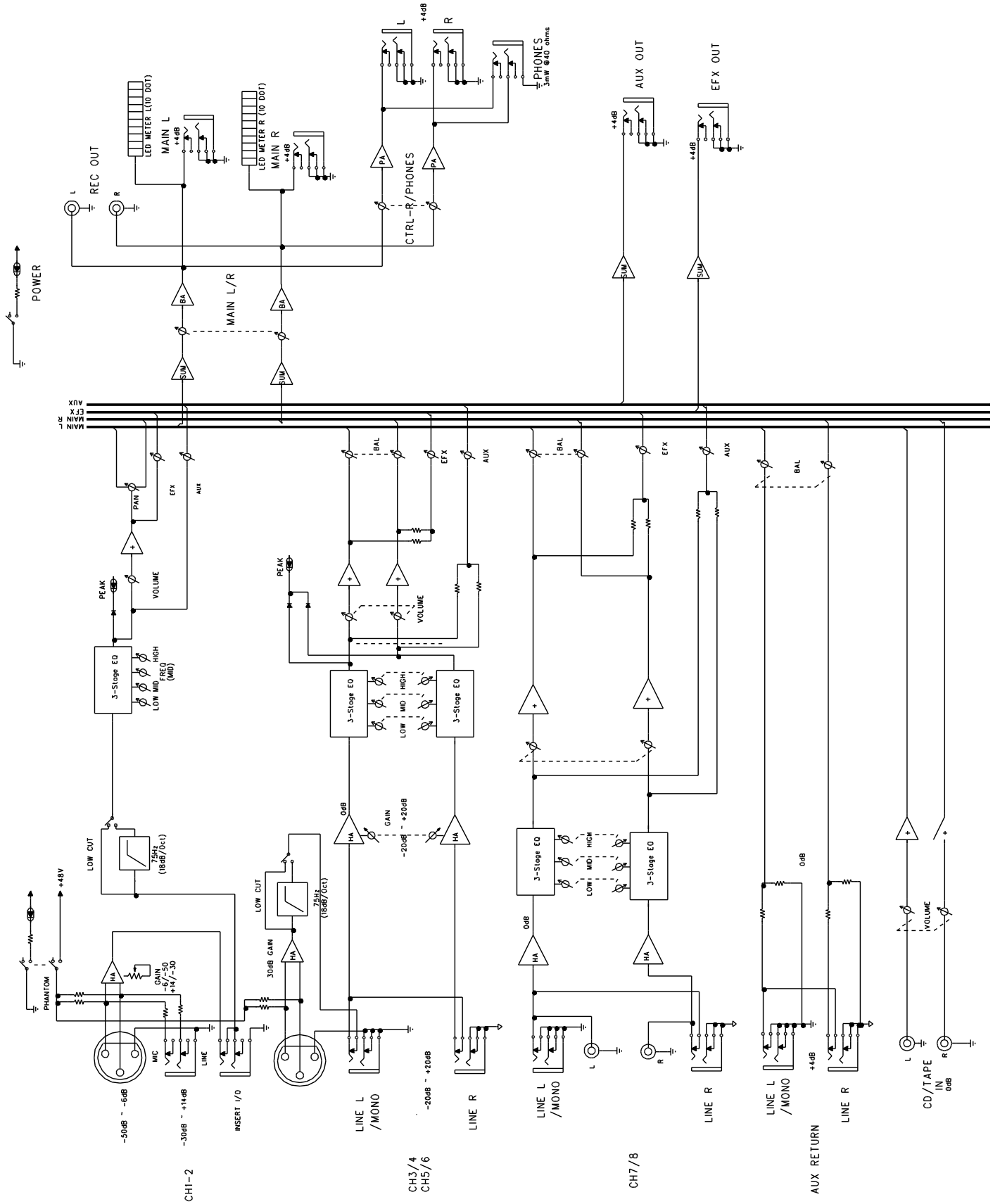

SPÉCIFICATIONS GÉNÉRALES

*0dB=0.775Vrms, 0dBV=1VRMS

| | |
|--|---|
| Niveau de sortie maximum (0,5% TDH à 1 kHz) | +20dB (MAIN L/R), +20dB (AUX, EFX, CTRL ROOM) +20dB (INSERT) supérieur à 100mW (CASQUES) @ 33Ω |
| T.H.D. | <0.1% @ +14dB 20Hz~20kHz (MAIN L/R, AUX SEND, EFX SEND, CTRL ROOM) |
| Réponse en fréquences | 20Hz~20kHz, +1/-2dB (MIX L/R, AUX SEND, EFX SEND, CTRL ROOM) |
| Ronflement et bruit (moyenne, Filtre passe bas 20 kHz Rs = 150Ω) | bruit d'entrée équivalent à -127dB,-95dB de bruit résiduel (MAIN L/R, AUX/EFX SEND, sortie CTRL ROOM),-88dB (MAIN L/R, AUX/EFX SEND, SORTIE CTRL ROOM) * fader Master au niveau nominal et tous les faders de canal au minimum. |
| Gain de tension maximale | 66dB entrée MICRO vers MAIN L/R, 60dB entrée MICRO vers AUX, 66dB entrée MICRO vers EFX |
| | 76dB entrée MICRO vers CONTROL ROOM, 58.2dB entrée MICRO vers REC L/R, 46dB entrée LIGNE vers MAIN L/R |
| | 46dB entrée LIGNE vers AUX, 46dB entrée LIGNE vers EFX |
| | 56dB entrée LIGNE vers CONTROL ROOM L/R, 36dB entrée Enceinte Externe vers MAIN L/R |
| | 16dB entrée retour AUX vers MAIN L/R, 16dB entrée TAPE vers MAIN L/R |
| Diaphonie (à 1 kHz) | -70dB entre canaux d'entrée, -70dB entre canaux d'entrée/sortie |
| Contrôle de Gain (canal d'entrée mono) | 44dB Variable (-50dB ~ -6dB), (-30dB ~ +14dB) |
| Contrôle de Gain (canal d'entrée mono/stéréo) | 40dB Variable (-20dB ~ +20dB) |
| Egalisation des canaux d'entrée | Haut : 12kHz shelving, Moyen : 2,5kHz peaking, Bas : 80Hz shelving * Fréquences de Nyquist/de coupure progressive : situées à 3 dB en dessous de Renforcement /Coupure maximum |
| VU-mètres à LED | 10 segments de LED x2 MAIN L/R |
| Témoins de canaux | Crête : Un témoin pour chaque canal s'allume lorsque le signal du fader pré-canal est 5dB en dessous de l'écrêtage. |
| Alimentation fantôme | +48V DC |
| Alimentation | USA/Canada 120VAC / 60Hz / 25W |
| | England/Australia 240VAC / 50Hz / 25W |
| | Korea 220VAC / 60Hz / 25W |
| | Europe 230VAC / 50Hz / 25W |
| Poids | 2.8 kg (6.2 lbs) |
| Dimensions (L x H x P) | 247 x 75 x 290 mm (9,8 x 3,0 x 11,4 pouce) |

* A cause des améliorations continues, le design et les caractéristiques peuvent être modifiés sans préavis.

SPÉCIFICATIONS GÉNÉRALES

ENTREE

| Connecteur d'entrée | Impédance d'entrée | Impédance nominale | Niveau d'entrée nominal | Type de connecteur |
|--------------------------|--------------------|--------------------|-------------------------|--|
| CH Mic | 4 k Ω | 50 ~ 600 Ω | -50 dB | Type XLR 3-31 symétrique |
| CH Line | 10 k Ω | 600 Ω | -30 dB | Connecteur téléphonique (TRS) T=+ R=- S=GND |
| Entrée micro stéréo | 3 k Ω | 600 Ω | -44 dB | Type XLR 3-31 symétrique |
| Entrée ligne stéréo | 5 k Ω | 600 Ω | -20 dB | Connecteur téléphonique asymétrique |
| Entrée Insert canal aux | 10 k Ω | 600 Ω | +4 dB | Connecteur téléphonique asymétrique |
| Entrée Insert canal mono | 10 k Ω | 600 Ω | 0 dB | Connecteur téléphonique (TRS) T=sortie R=entrée S=GND |
| Tape In | 10 k Ω | 600 Ω | -10 dBV | Connecteur RCA à broches |

SORTIE

| Connecteur de sortie | Impédance de sortie | Impédance nominale | Niveau de sortie nominal | Type de connecteur |
|--------------------------|---------------------|--------------------|--------------------------|--|
| MAIN | 75 Ω | 10 k Ω | +4 dB | Connecteur téléphonique asymétrique |
| Sortie CTRL Room | 75 Ω | 10 k Ω | +4 dB | Connecteur téléphonique asymétrique |
| AUX/EFX Send | 75 Ω | 600 Ω | +4 dB | Connecteur téléphonique asymétrique |
| Sortie Insert canal mono | 100 Ω | 10 k Ω | 0 dB | Connecteur téléphonique (TRS) T=sortie R=entrée S=GND |
| REC Out | 600 Ω | 10 k Ω | -10 dBV | RCA pin Jack |
| Sortie casque | 100 Ω | 33 Ω | 3mW | Prise stéréo pour casque |

* A cause des améliorations continues, le design et les caractéristiques peuvent être modifiés sans préavis.

GARANTIE

Nous vous remercions d'avoir choisi l'une des marques Gibson Pro Audio (Stanton, KRK et Cerwin Vega!).

Votre satisfaction est extrêmement importante pour nous. Nous sommes fiers d'être derrière la qualité de notre travail et nous apprécions que vous mettiez votre confiance en nous. L'enregistrement de votre produit nous aidera à garantir que vous êtes tenu au courant de nos dernières améliorations.

Pour vous enregistrer votre produit acheté chez un revendeur agréé Gibson Pro Audio aux Etats-Unis:

Allez à: <http://www.gibson.com> et faites l'enregistrement en ligne.

Ou envoyez votre carte de garantie à:

Gibson Customer Service
309 Plus Park Blvd.
Nashville, TN 37217

Vous pouvez contacter le service clientèle pour toute question au:

1-800-4GIBSON (1-800-444-2766)

e-mail: service@gibson.com

POUR LES PRODUITS ACHETES CHEZ UN DISTRIBUTEUR AGREE GIBSON PRO AUDIO EN DEHORS DES ÉTATS-UNIS, CONTACTEZ LE DISTRIBUTEUR CHEZ QUI VOUS AVEZ ACHETÉ VOS PRODUITS POUR BÉNÉFICIER D'UNE GARANTIE ET POUR LA PRISE EN CHARGE ET LA RÉSOLUTION DE TOUTES LES QUESTIONS LIÉES À LA GARANTIE.

Garantie Gibson Pro Audio

Si jamais votre produit Gibson Pro Audio (qui comprend les marques Stanton, KRK et Cerwin Vega!) présente des défauts de fabrication ou de logiciel, Gibson Pro Audio ou l'un des centres agréés Gibson Pro Audio aux Etats-Unis s'engage à réparer les défauts ou remplacer le produit, selon sa seule discrétion.

Période de garantie (à compter à partir de la date d'achat figurant sur la facture de vente):

Stanton

Un (1) pour un an pour tous les produits Stanton.

KRK

Trois (3) ans à compter de tous les moniteurs de studio.

Un (1) an tous les casques, les dispositifs audio informatiques, y compris les dispositifs de correction acoustique.

Cerwin Vega!

Cinq (5) ans pour tous les systèmes d'enceintes passives.

Trois (3) ans pour tous les systèmes d'enceintes actives.

Trois (3) ans pour tous les consoles de mixage.

Gibson garantit toutes les pièces remplacées ou réparées pendant quatre vingt dix jours (90) à compter de la date d'expédition initiale.

Dans le cas peu probable où votre produit soit détruit, perdu ou endommagé en cours de réparation chez Gibson ou de l'un des centres de réparation agréés Gibson Pro Audio, Gibson remplacera ce produit avec un autre du même type ou de type équivalent de valeur ne dépassant pas le prix d'achat initial de votre produit. Toute assurance couvrant le produit, y compris mais non limité à l'assurance-valeur pour les collectionneurs, est à la charge du propriétaire.

Pour un éventuel retour sûr et rapide du produit, utilisez le carton et les matériaux d'emballage d'origine. Gibson ne peut être tenu responsable des dommages subis pendant l'expédition en raison d'un mauvais emballage.

GARANTIE (suite)

CETTE GARANTIE N'EST ACCORDEE QU'À L'ACHETEUR AU DETAIL ORIGINAL ET NE PEUT ÊTRE TRANSFERÉE OU CONCÉDÉE AUX PROPRIÉTAIRES ULTÉRIEURS. AFIN DE VALIDER VOTRE GARANTIE, EN TANT QUE CONDITION NECESSAIRE POUR BÉNÉFICIER DE LA GARANTIE, VOUS DEVEZ ENREGISTRER VOTRE GARANTIE DANS LES QUINZE (15) JOURS SUIVANT LA DATE INITIALE DE L'ACHAT. LA FACTURE OU REÇU D'ACHAT DOIT ACCOMPAGNER TOUTES LES DEMANDES D'INTERVENTION SOUS GARANTIE.

La présente garantie fait l'objet des restrictions suivantes:

CETTE GARANTIE NE COUVRE PAS

1. Tout produit qui a été altéré ou modifié d'une manière ou d'une autre ou que son numéro de série a été falsifié ou altéré.
2. Tout produit dont la carte de garantie a été altérée ou sur laquelle des fausses informations ont été données.
3. Tout produit qui a été endommagé suite à un mauvais usage, négligence ou une mauvaise utilisation.
4. Tout produit qui a été endommagé suite à un accident, inondation, incendie, foudre ou d'autres actes de force majeure.
5. Dommages d'expédition de toute nature.
6. Tout produit qui a été soumis à des conditions extrêmes d'humidité ou de température.
7. Tout produit qui a été acheté chez un revendeur non agréé, ou sur lequel une réparation ou un service non autorisé a été effectué.

GIBSON NE DONNE AUCUNE AUTRE GARANTIE EXPRESSE DE QUELQUE NATURE QUE CE SOIT. TOUTE GARANTIE IMPLICITE, Y COMPRIS LES GARANTIES DE QUALITÉ MARCHANDE ET D'ADAPTATION À UN USAGE PARTICULIER, DEPASSANT LES DISPOSITIONS SPECIFIQUES DE CETTE GARANTIE N'EST PAS RECONNUE PAR LA PRÉSENTE ET EXCLUES DE CETTE GARANTIE. CERTAINS ÉTATS ET/OU PROVINCES NE PERMETTENT PAS L'EXCLUSION OU LA LIMITATION DE GARANTIE ; AINSI LES LIMITATIONS CI-DESSUS PEUVENT NE PAS S'APPLIQUER À VOUS.

GIBSON NE SERA PAS TENU RESPONSABLE DE DOMMAGES SPÉCIAUX, INDIRECTS, ACCESSOIRES OU AUTRES DOMMAGES SIMILAIRES SUBIS PAR L'ACHETEUR OU UN TIERS, Y COMPRIS, SANS SE LIMITER À, LES DOMMAGES POUR PERTE DE BÉNÉFICES OU D'ACTIVITÉS OU DOMMAGES DUS À L'UTILISATION OU LA PERFORMANCE DU PRODUIT, PEU IMPORTE SI LA RÉCLAMATION EST DE NATURE CONTRACTUELLE OU DÉLICTUELLE, MEME SI GIBSON OU SON REPRÉSENTANT AGRÉÉ A ÉTÉ AVERTI DE LA POSSIBILITÉ DE TELS DOMMAGES, ET GIBSON NE SERA PAS TENU RESPONSABLE DE TOUT FRAIS, RÉCLAMATIONS OU POURSUITES PROVENANT DE OU EN RELATION AVEC TOUTE CE QUI PRÉCÈDE.

POUR LES PRODUITS ACHETÉS CHEZ UN DISTRIBUTEUR AGRÉÉ GIBSON PRO AUDIO EN DEHORS DES ÉTATS-UNIS, CONTACTEZ LE DISTRIBUTEUR CHEZ QUI VOUS AVEZ ACHÉTÉ VOS PRODUITS POUR BÉNÉFICIER D'UNE GARANTIE ET POUR LA PRISE EN CHARGE ET LA RÉSOLUTION DE TOUTES LES QUESTIONS LIÉES À LA GARANTIE. POUR CES ACHATS, LA GARANTIE DÉCRITE CI-DESSUS N'EST PAS APPLICABLE.

GARANTIE (suite)

Comment obtenir un service au titre de la garantie

Service de garantie en dehors des États-Unis:

Pour initier une réparation sous garantie, contactez le revendeur agréé Gibson Pro Audio auprès duquel vous avez acheté votre produit et suivez les règles de retour/garantie de ce dernier.

Pour vous enregistrer votre produit acheté chez un revendeur agréé Gibson Pro Audio aux États-Unis:

En cas de dysfonctionnement de votre produit Gibson Pro Audio, le revendeur ou le propriétaire doit contacter le Service clientèle au 1-800-4GIBSON (1-800-444-2766) et obtenir un numéro d'autorisation de retour de l'agent du service clientèle. Aucun produit ne peut être retourné à Gibson sans numéro d'autorisation de retour qui doit être inscrit à l'extérieur de l'emballage d'expédition. L'agent du service clientèle vous fournira l'adresse et d'autres instructions sur l'expédition. Le propriétaire doit expédier le produit, fret et assurance prépayés à l'adresse fournie par le représentant du service clientèle. Seuls les centres de service agréés Gibson Pro Audio peuvent effectuer un service de garantie et tout service effectué par des personnes non autorisées annulera cette garantie. Gibson décline toute responsabilité pour les défauts ou dommages causés par les services effectués par des personnes non autorisées ou un centre de services non agréé Gibson Pro Audio.

Lors de l'expédition de votre produit à Gibson, vous devez inclure une description écrite complète du dysfonctionnement du produit. Si un travail non couvert par la garantie est requis ou recommandé, un devis vous sera envoyé, que vous devez approuver avant d'effectuer de tel travail. Vous devez immédiatement étudier le devis des travaux non couverts par la garantie et communiquer votre décision au centre de services agréé Gibson Pro Audio ou Gibson. Vous n'êtes pas obligé d'accepter des travaux non couverts par la garantie en vue d'obtenir des services couverts par cette garantie. Après inspection du produit à son arrivée, Gibson ou le centre de services agréé Gibson Pro Audio vous informera (ou le revendeur) de la date approximative de la fin des réparations. Le produit ou le composant réparé vous sera retourné ou à votre revendeur, fret et assurance payables à destination.

Aucun représentant ou autre personne n'est autorisé à assumer au nom de Gibson une quelconque responsabilité, sauf celles indiquées dans la présente garantie. Cette garantie vous donne des droits spécifiques qui varient d'un État ou d'une province à l'autre.

Pour plus d'informations écrivez à:

Customer Service Dept.,
Gibson Customer Service
309 Plus Park Blvd.
Nashville, TN 37217

Ou appelez le:
1-800-4GIBSON

| | |
|-------------------------|--|
| atténuer | Réduire ou rendre plus silencieux ; diminuer le niveau du signal |
| auxiliaire (AUX) | Envoyer un signal de sortie de la table de mixage à un équipement complémentaire qui fournit des fonctions supplémentaires. Généralement les flux de mixage sont implémentés par des boutons de contrôle de niveau rotatifs. Un retour à la table de mixage consiste à connecter la sortie de l'équipement supplémentaire. |
| balance | Il s'agit des niveaux relatifs des canaux gauche et droite d'un signal stéréo. |
| symétrique | Une méthode de connexion audio qui « équilibre » le signal utile entre deux fils et un blindage qui ne transporte aucun signal. Toute interférence est répartie à parts égales sur les deux fils, ce qui entraîne la neutralisation du signal indésirable. |
| écrêtage | L'apparition d'une importante distorsion sur le trajet de signal, généralement provoquée par la tension de signal de crête étant limitée par la tension d'alimentation du circuit. |
| DAT | Digital Audio Tape (Bande audionumérique), un format d'enregistrement numérique sur bande. |
| db (Décibel) | Un rapport entre deux tensions ou niveaux de signal, exprimé par l'équation $dB = 20\log_{10}(V1/V2)$. L'ajout du suffixe 'u' désigne un rapport relatif à 0,775 RMS. |
| DI | (Injection Directe) la pratique de connexion d'un instrument de musique électrique directement à l'entrée de la console de mixage, plutôt qu'à un amplificateur et enceinte couverts par un microphone d'alimentation de la console. |
| sortie directe | Une sortie après le fader de niveau ligne à partir du canal d'entrée, en contournant les amplificateurs sommateurs, typiquement pour envoyer à des pistes de bande individuelles pendant l'enregistrement. |
| égaliseur | Un dispositif qui permet le renforcement ou la coupure de bandes de fréquences sélectionnées dans le chemin du signal. |
| fader | Un curseur fournissant un réglage de niveau. |
| contre-réaction | Une réaction acoustique causée par l'approche d'un microphone trop près d'un haut-parleur alimenté par son signal amplifié. |
| repli | Un flux renvoyé aux artistes par le biais des haut-parleurs ou d'un casque pour leur permettre de contrôler les sons qu'ils produisent. |
| réponse en fréquence | La variation de gain d'un dispositif avec fréquence. |
| gain | La quantité d'amplification du niveau du signal. |
| marge de sécurité | La portée du signal disponible au-dessus du niveau nominal avant écrêtage. |
| filtre passe-haut | Un filtre qui rejette les basses fréquences et ne laisse passer que les fréquences élevées. La fréquence de coupure détermine la limite des fréquences rejetées ou autorisées à passer. |
| équilibrage d'impédance | Une technique utilisée sur les sorties asymétriques pour réduire au minimum l'effet de ronflement et les interférences lors de connexion d'entrées externes symétriques. |

| | |
|---------------------|---|
| insert | Un point de rupture dans le trajet du signal pour permettre la connexion de dispositifs externes, des processeurs de signaux par exemple ou d'autres table de mixages à des signaux de niveau ligne. Les niveaux nominaux peuvent être n'importe où entre -10 dBu à +6 dBu, généralement provenant d'une source à faible impédance. |
| pan (potentiomètre) | Abréviation de « panoramique » : contrôle les niveaux envoyés vers les sorties gauche et droite. |
| peaking | Le point auquel un signal passe à son niveau maximal instantané, avant de retomber à nouveau. Il peut aussi décrire une courbe de réponse d'égaliseur affectant seulement une bande de fréquences, (comme sur un égaliseur graphique), faisant ressortir un pic au centre de cette bande. |
| témoin de crête | Une indication visuelle de la crête du signal juste avant le début de l'écrtage. |
| PFL | une fonction qui permet à l'opérateur de contrôler le signal avant le fader (Pré-écoute avant l'atténuateur de mixage) dans un canal indépendamment du mixage principal. |
| phase | Un terme utilisé pour décrire la relation entre deux signaux audio. Des signaux en phase se renforcent mutuellement, des signaux déphasés se neutralisent. |
| polarité | Un terme utilisé pour décrire l'orientation des pôles positifs et négatifs d'une connexion audio. Normalement les connexions sont faites en connectant le positif au positif et le négatif au négatif. Si cet ordre est inversé, les signaux seront déphasés (voir « phase » plus haut). |
| après le fader | Le point dans le parcours du signal après le moniteur ou le fader maître, affecté donc par la position du fader. |
| avant le fader | Le point dans le parcours du signal avant le moniteur ou le fader maître, non affecté donc par la position du fader. |
| affaiblissement | Une chute de gain aux points extrêmes de la réponse en fréquence. |
| shelving | Une réponse d'égaliseur qui affecte toutes les fréquences au-dessus ou en dessous de la fréquence de coupure c.-à-d. une réponse passe-haut ou passe-bas. |
| débordement | Interférence acoustique provenant d'autres sources. |
| transitoire | Une augmentation momentanée du niveau de signal. |
| assymétrique | Une méthode de connexion audio qui utilise un seul fil et le blindage du câble comme retour de signal. Cette méthode ne fournit pas l'immunité au bruit d'une entrée symétrique (voir ci-dessus). |
| +48V | L'alimentation fantôme, disponible aux entrées du canal micro, pour les microphones à condensateur et les boîtes DI (Injection Directe) actives. |

CERWIN-VEGA![®]

The **LOUD** Speaker Company[®]



CVM-1022

MESA DE MEZCLAS PROFESIONAL

INSTRUCCIONES DE SEGURIDAD IMPORTANTES

 PRECAUCIÓN: EL SÍMBOLO DE RELÁMPAGO CON PUNTA DE FLECHA DENTRO DE UN TRIÁNGULO EQUILÁTERO ADVIERTE AL USUARIO DE LA PRESENCIA DE UNA “TENSIÓN PELIGROSA” NO AISLADA DENTRO DE LA CARCASA DEL SISTEMA QUE PUEDE SER DE UNA MAGNITUD SUFICIENTE COMO PARA CONSTITUIR UN RIESGO DE DESCARGA ELÉCTRICA PARA LAS PERSONAS.

 ADVERTENCIA: EL SIGNO DE ADMIRACIÓN DENTRO DE UN TRIÁNGULO EQUILÁTERO ADVIERTE AL USUARIO DE LA PRESENCIA DE INSTRUCCIONES IMPORTANTES RELACIONADAS CON EL USO Y EL MANTENIMIENTO (SERVICIO) EN LA LITERATURA QUE SE ENTREGA JUNTO CON EL PRODUCTO.





 NOTA: LA MANO DENTRO DE UN TRIÁNGULO EQUILÁTERO TIENE EL OBJETIVO DE ALERTAR AL USUARIO DE LA EXISTENCIA DE INFORMACIÓN Y GUÍAS ESPECÍFICAS RELACIONADAS CON EL USO DE LA UNIDAD QUE DEBEN LEERSE COMPLETAMENTE ANTES DE UTILIZAR LA UNIDAD POR PRIMERA VEZ.

 PRECAUCIÓN: PARA REDUCIR EL RIESGO DE DESCARGA ELÉCTRICA, NO RETIRE NINGUNA CUBIERTA NI ABRA LA UNIDAD. DENTRO NO HAY COMPONENTES QUE REQUIERAN DE SERVICIO POR PARTE DEL USUARIO. PARA TODAS LAS TAREAS DE SERVICIO SE DEBE ACUDIR A INGENIEROS CUALIFICADOS PARA ESTAS LABORES.

 ADVERTENCIA: LEA Y OBEDEZCA TODAS LAS INSTRUCCIONES DE SEGURIDAD Y UTILIZACIÓN ANTES DE CONECTAR O USAR ESTA UNIDAD. CONSERVE ESTE MANUAL DE USUARIO PARA FUTURAS CONSULTAS. TODAS LAS ADVERTENCIAS QUE SE ENCUENTRAN EN LA UNIDAD Y EN SU EMBALAJE DEBEN LEERSE Y OBEDECERSE.

 ADVERTENCIA: Este producto contiene una sustancia química de la que se sabe en California que causa cáncer y defectos congénitos, así como otros riesgos reproductivos.

 PRECAUCIÓN: Para reducir el riesgo de incendio o de descarga eléctrica, no exponga este producto a la lluvia o la humedad. No utilice este producto cerca del agua, como por ejemplo cerca de una bañera, de una tina, de un fregadero o de una lavadora, en un sótano húmedo ni cerca de una piscina. Desenchufe la unidad de la toma de corriente antes de limpiarlo. Nunca utilice paños impregnados en diluentes, solventes, productos de limpieza ni en sustancias químicas. Límpielo sólo con un paño seco y suave. Desenchufe el producto durante las tormentas eléctricas o cuando vaya a estar mucho tiempo sin utilizarse.

 PRECAUCIÓN: La unidad debe instalarse de manera que su ubicación o posición no interfiera con su ventilación adecuada. Por ejemplo, no debe colocarse sobre una cama, sofá, alfombra o superficie similar que pueda bloquear las aberturas de ventilación, ni colocarse en una instalación confinada, tal como una librería o armario que pueda impedir el flujo de aire a través de sus aberturas de ventilación. Coloque la unidad lejos de fuentes de calor tales como radiadores, registros de calor, cocinas y otros dispositivos (incluyendo amplificadores) que produzcan calor. No se deben colocar sobre la unidad ni cerca de ella fuentes de llama abierta, tales como velas encendidas.

 ADVERTENCIA: No coloque este producto sobre una superficie, carro, plataforma o trípode, soporte o mesa que sean inestables. La unidad puede caerse, causando lesiones serias a un niño o a un adulto, así como daños severos al producto. Utilice sólo las plataformas, carros, trípodes, soportes o mesas recomendados por el fabricante o vendidos con la unidad. Cualquier montaje del producto en una pared o techo debe seguir las instrucciones del fabricante y debe emplearse un accesorio de montaje recomendado por el mismo. Cuando el electrodoméstico se transporta sobre un carrito, debe hacerse con cuidado. Las paradas súbitas, la fuerza excesiva y las superficies irregulares pueden provocar que la combinación del electrodoméstico y el carrito se vuelque. Colóquelo sólo sobre las plataformas con ruedas, los pedestales, trípodes, soportes o las mesas especificados por los fabricantes, o vendidos con el aparato. Cuando se utilice una plataforma con ruedas, tenga cuidado al mover el conjunto plataforma – equipo para evitar que se vuelque.

 NOTA: Si la unidad se daña de forma tal que no se pueda reparar, o si llega al final de su vida útil, consulte las regulaciones relacionadas con la forma de deshacerse de los productos electrónicos en su región.

 NOTA: Cerwin-Vega no puede responsabilizarse por los daños y/o incluyendo las pérdidas de datos provocadas por el uso inadecuado de la unidad y/o las aplicaciones proporcionadas para utilizarlas con ella.

INSTRUCCIONES DE SEGURIDAD IMPORTANTES

 PARA EVITAR CHOQUES DESCARGAS ELÉCTRICAS, HAGA COINCIDIR LA HOJA ANCHA DEL ENCHUFE CON LA RANURA ANCHA LA TOMA DE CORRIENTE E INSÉRTELA COMPLETAMENTE.

 ENGLISH: The apparatus shall be connected to a Mains socket outlet with a protective earthing connection.
GERMAN: Das Gerät ist eine Wandsteckdose mit einem Erdungsleiter angeschlossen werden.
FRENCH: L'appareil doit être connecté à une prise secteur avec connexion à la terre.
SPANISH: El aparato estará conectado a una toma de red eléctrica con una conexión a tierra.
ITALIAN: L'apparecchio deve essere collegato a una presa di rete con una connessione a terra protettiva.

 1. La unidad y la fuente de alimentación deben conectarse solamente a una toma de corriente cuya tensión y frecuencia sean las indicadas en la carcasa del equipo.
2. Proteja el cable de alimentación evitando que se le pise o se dañe, principalmente en los enchufes, en las tomas de corriente y en los puntos donde emerge del equipo.
3. No elimine la característica de protección de los enchufes polarizados ni del tipo de puesta a tierra. Un enchufe polarizado tiene dos láminas, una más ancha que la otra. Un enchufe del tipo de conexión a tierra tiene dos hojas y una tercera clavija para conexión a tierra.
La hoja ancha o la tercera clavija se proporcionan para su seguridad. Si el enchufe proporcionado no sirve en su toma de corriente, consulte un electricista cualificado para realizar la sustitución de la toma de corriente obsoleta.
4. Si el enchufe de alimentación que acompaña a este producto incluye un fusible, entonces debe sustituirse solamente con un fusible de valor nominal idéntico o inferior.
5. Nunca use un cable de alimentación dañado o roto, esto puede introducir serios riesgos de exposición a tensiones mortales.
6. El cable de la fuente de alimentación de la unidad debe desenchufarse de la toma de corriente cuando no se vaya a usar durante largos períodos de tiempo.
7. Conecte a la unidad solamente accesorios especificados por el fabricante.

 NO INTENTE ABRIR ESTA UNIDAD NI REPARARLA USTED MISMO. PARA TODO TIPO DE MANTENIMIENTO CONSULTE A PERSONAL CALIFICADO EN ESTOS TRABAJOS.

Al terminar cualquier servicio o reparación, solicite la certificación de que sólo se utilizaron Piezas de Repuesto Autorizadas por la Fábrica con las mismas especificaciones que los originales y de que se hayan realizado las comprobaciones de seguridad de rutina para garantizar que el equipamiento esté operando en condiciones seguras. La unidad debe ser reparada por personal de servicio cualificado cuando:

 LAS SUSTITUCIONES CON COMPONENTES NO AUTORIZADOS PUEDEN DAR COMO RESULTADO INCENDIOS, DESCARGAS ELÉCTRICAS Y OTROS RIESGOS.

ATTENTION POUR ...VITER LES CHOC ELECTRIQUES, INTRODUIRE LA LAME LA PLUS LARGE DE LA FICHE DANS LA BORNE CORRESPONDANTE DE LA PRISE ET POUSSER JUSQU'AU FOND.

 La unidad debe ser reparada por personal de servicio cualificado cuando:
Hayan sido dañados el cable de alimentación o el enchufe
Hayan caído objetos o se haya derramado líquido dentro de la unidad
La unidad haya sido expuesta a la lluvia o a líquidos de cualquier clase
La unidad no parezca estar funcionando con normalidad o exhiba un cambio marcado en su rendimiento
El dispositivo se haya caído o la carcasa haya sufrido daños.

CERTIFICACIÓN REGLAMENTARIA

Cerwin-Vega declara bajo su responsabilidad que este producto, con el cual se relaciona esta declaración, está en conformidad con las siguientes normas:



Las Declaraciones de Conformidad pueden obtenerse en Gibson Europe BV - Kamerlingh Onnesweg, 2 - 4131 PK Vianen - The Netherlands Tel : +31 347 32 40 10 - Fax : +31 347 32 40 15

INTRODUCCIÓN

¡Le agradecemos la decisión de comprar la nueva mesa de mezclas profesional de la serie CV Mixer de Cerwin-Vega! Diseñada para una reproducción superior del sonido, la línea de mesas de mezclas profesionales de la serie CV Mixer proporciona audio de máxima calidad a un precio asequible. La serie CV Mixer ofrece un estándar de fiabilidad y eficiencia que la hacen ser la solución perfecta para cualquier DJ, músico e ingeniero de sonido. ¡Bienvenido a un nuevo nivel de rendimiento del sonido de calidad profesional!

DESEMBALAJE E INSTALACIÓN

Aunque su nueva mesa de mezclas no es complicada de instalar, ni difícil de manejar, son necesarios unos minutos de su tiempo para leer este manual para una correcta instalación del cableado y para familiarizarse con las funciones de la unidad. Por favor, tenga mucho cuidado al desembalar la unidad y no se deshaga de la caja ni de los materiales de embalaje. Puede ser que los necesite cuando transporte la unidad y por si alguna vez fuese necesario devolver la unidad para reparación. Nunca coloque la unidad cerca de un radiador, frente a ranuras de calefacción, bajo los rayos directos del sol, en lugares con excesiva humedad o polvo, para evitar averías y garantizar un uso fiable duradero. Conecte la unidad con los otros componentes del sistema según se describe en las páginas siguientes.

CARACTERÍSTICAS

- 2 entradas de línea Mono y 4 Estéreo con 4 entradas de micro XLR
- Salida principal I/D conector ¼"
- Ecualizador de canal de 3 bandas para control de ± 15 dB (HF, LF) y ± 12 dB (MF) sobre el canal de entrada
- Interruptor de alimentación fantasma (+48V) para una cómoda conexión de micrófonos de condensador que normalmente necesitan una fuente de alimentación externa.
- Indicador LED de picos para verificar la entrada de señal de cada canal de micrófono
- Control del nivel de Ganancia con marcas de sensibilidad tanto para las entradas de micrófono como para las entradas de línea
- Interruptor de Corte Bajo (HPF) activa el filtro, con una frecuencia de corte de 75Hz, para eliminar el ruido de fondo del micrófono
- Controles Aux y EFX para ajustar el nivel de señal enviada a sus buses respectivos
- Control Pan (canal monoaural) para colocar la señal a través de los buses maestros izquierdo y derecho.
- Control de Balance (canal estéreo) para ajustar el nivel entre las señales izquierda y derecha
- Conectores de entrada RCA estéreo para conectar un reproductor de CDs o MP3
- Salidas RCA estéreo de grabación para la conexión a un grabador de audio
- Control de nivel para auriculares y para conexiones de cabina de control

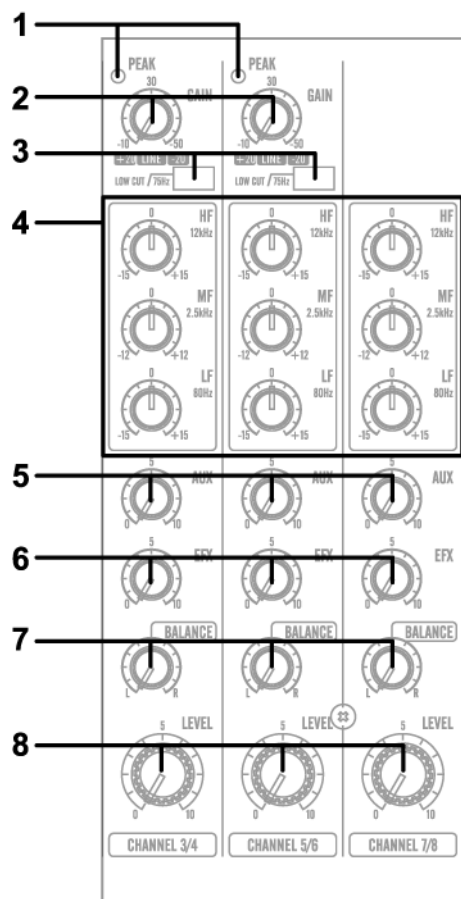

(1). INDICADOR LED DE PICOS

Este indicador LED le permite comprobar el nivel de la señal de entrada al canal. El indicador de picos se ilumina cuando la señal de entrada alcanza 5dB por debajo del umbral de saturación del canal. Este indicador muestra el nivel de la señal Post-EQ /Pre-Fader. Si el indicador ‘PEAK’ se ilumina durante largos periodos en picos de alto nivel, debería utilizar el control de ganancia (‘GAIN’) para bajar la sensibilidad de entrada del canal. Si esto no funciona, baje el nivel de salida de la fuente conectada.

(2). CONTROL DE GANANCIA

Según el nivel de la señal de entrada, use este control para ajustar la entrada a un nivel adecuado. El mejor equilibrio de la S/R y el rango dinámico se lograrán si ajusta el control de ganancia (‘GAIN’) de modo que el indicador de picos se ilumine ocasionalmente. Este control ajusta el sensibilidad de entrada del micro del canal entre -50dB y -6dB y la sensibilidad de la entrada de línea entre -30dB y +14dB. Los canales de entrada de combinación mono/estéreo tienen una sensibilidad de +20dB hasta -20dB.

(3). HPF (Filtro de Paso Alto, corte de frecuencias por debajo de 75Hz)

Este interruptor activa o desactiva el filtro HPF. Para activar el HPF, presione el interruptor hacia abajo (■).

(4). CONTROLES DEL ECUALIZADOR DE 3 BANDAS

Este es un ecualizador de 3 bandas con las frecuencias centrales, el margen de frecuencias y los tipos mostrados a continuación. La respuesta de frecuencia es plana cuando todos los controles están en la posición "0".

| CONTROL | MAX. AMPLIF/CORTE | FRECUENCIA | TIPO |
|------------|-------------------|------------|-----------|
| ALTO (HF) | ±15dB | 12kHz | Shelving |
| MEDIO (MF) | ±12dB | 2.5kHz | por picos |
| BAJO (LF) | ±15dB | 80Hz | Shelving |

(5). CONTROLES AUX

Estos controles ajustan el nivel de la señal enviada al bus AUX. Pre- indica que no está afectada por la posición del Fader del canal

(6). CONTROLES EFX

Estos controles ajustan el nivel de las señales enviadas al bus EFX. Las señales de los canales mezcladas por este bus tienen su nivel general ajustado por el control EFX SEND para el conector EFX SEND del panel frontal. La señal del bus EFX está también alimentada en el procesador de señal digital interno. Ya que este control se encuentra después del Fader del canal, el nivel de señal estará afectado por el ajuste del Fader del canal.

(7). CONTROL PAN / BAL

PAN (Canal Mono)

Este control criba la señal del canal a través de los buses maestros Izdo. y Dcho., determinando así la posición de percepción del sonido desde ese canal en el campo de sonido estéreo de salida. Si el control PAN está ajustado todo a la izquierda, por ejemplo, el sonido desde ese canal se oirá solamente desde el sistema de altavoces izquierdo. Si se ajusta todo hacia la derecha, el sonido se oirá solamente desde el sistema de altavoces derecho. Ajustes intermedio harán que el sonido aparezca en las posiciones correspondientes del campo de sonido estéreo.

BALANCE (Canal estéreo)

Este control ajusta el balance de la posición I/D de la señal estéreo de entrada. Girando el control de BALANCE a la izquierda del centro se mueve la fuente aparente hacia el bus MAIN MIX L (Izdo.), y si lo gira a la derecha del centro la fuente se mueve hacia el bus MAIN MIX R (Dcho.)

(8). FADERS DE CANAL

Este es el control del nivel principal de los canales. Determina el nivel de la señal que se envía desde el canal al bus de mezcla maestro y al bus de efectos. Es el ajuste de los Faders de los canales de entrada lo que determina la mezcla, o el balance de los niveles de sonido entre los instrumentos u otras fuentes conectadas en las entradas. Cuando no se está utilizando un canal su volumen debería estar en la posición más baja para evitar que se añadan ruidos no deseados a la señal del programa principal.

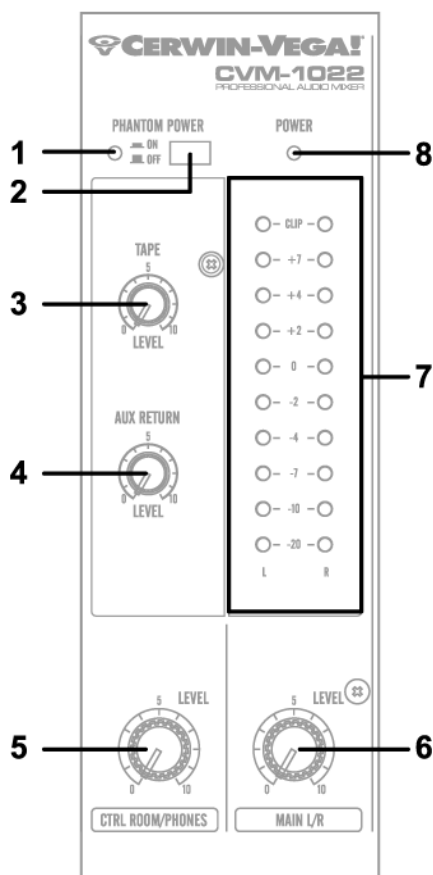

(1). INDICADOR DE ALIMENTACIÓN FANTASMA

Este indicador se ilumina cuando el interruptor de alimentación fantasma está activado.

(2). INTERRUPTOR DE CORRIENTE FANTASMA ('PHANTOM')

Este interruptor activa o desactiva la alimentación fantasma. Si coloca el interruptor en la posición de encendido, el mezclador suministra alimentación a todos los canales con conectores XLR de entrada de micrófono. Active este interruptor cuando use uno o más micrófonos de condensador.

⚠ ADVERTENCIA, asegúrese de que los micrófonos que está usando son compatibles y no se verán afectados por la corriente de alimentación fantasma. Si no lo hace podría averiar el equipo. Por favor, lea las notas siguientes:

NOTA: Con este interruptor activado, el mezclador suministra alimentación de +48V CC a las patillas 2 y 3 de todos los conectores de entrada XLR de MICRÓFONOS.

NOTA: Cerciórese de que el interruptor está desactivado () si no necesita la alimentación fantasma.

NOTA: Cuando el interruptor está activado (), asegúrese de que solo conecta micrófonos de condensador en los conectores de entrada XLR. Fíjese, sin embargo, que este interruptor puede permanecer encendido sin problemas cuando conecta micrófonos dinámicos balanceados. Cerciórese de todas formas que los micrófonos dinámicos balanceados que esté usando no se verán afectados por la corriente fantasma antes de conectarlos. Lo mismo se aplica a

los micrófonos de listón.

NOTA: Con el interruptor activado (), no use micrófonos de terminal único (desbalanceados) ni otros instrumentos en los conectores de entrada XLR. No conecte salidas de instrumentos en los conectores de entrada XLR a menos que tenga la certeza de que es seguro.

NOTA: Para evitar daños en los altavoces, asegúrese de apagar el amplificador (o los altavoces de potencia) antes de activar o desactivar este interruptor. También le recomendamos que baje al mínimo todos los controles ('MAIN L/R', 'CTRL ROOM / HEADPHONE', etc.) antes de usar este interruptor, para evitar el riesgo de fuertes ruidos que puedan dañar sus oídos o averiar el equipo.

(3). CONTROL 'TAPE IN'

Este control ajusta el nivel de la señal de reproducción que es introducida en el bus de mezcla maestro desde los conectores RCA 'TAPE IN' en el panel superior.

(4). CONTROL DE RETORNO ESTÉREO ('STEREO RETURN')

*CONTROL PRINCIPAL ('MAIN')

Ajusta el nivel de la señal Izda./Dcha. mezclada enviada desde el conector de retorno 'RETURN' ('MONO L' y 'R') hacia el bus principal.

(5). CONTROL 'HEADPHONE/CTRL ROOM'

Controla el nivel de la salida de señal que va al conector de AURICULARES y a los conectores Izdo. y Dcho. de la CABINA DE CONTROL.

(6). FADER MAESTRO 'MAIN L/R'

Este Fader ajusta el nivel final de las señales combinadas procedentes de todos los canales.

(7). MEDIDOR DEL NIVEL DE SALIDA

Una línea vertical de 10 LEDs muestra el nivel de salida continuo de las salidas principales Izda. y Dcha. Este tipo de presentación es visible incluso en malas condiciones de luz. El LED 0 indica un nivel de salida de +4dB para la salida de +4dB (ese es el nivel nominal).

(8). INDICADOR ENCENDIDO ('POWER')

Este indicador se ilumina cuando el interruptor de alimentación activado.

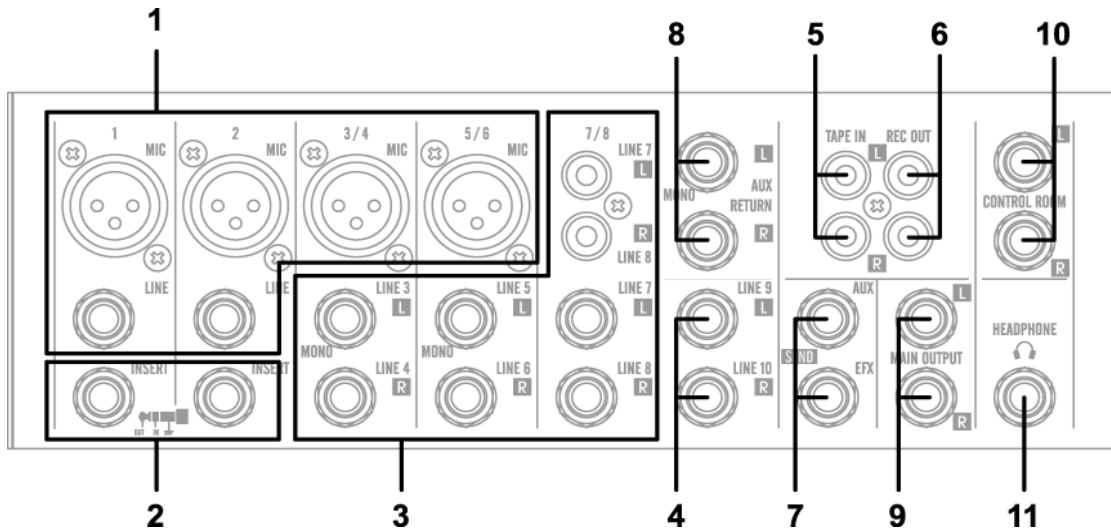

(1). Conectores de entrada de canal

CONECTORES 'MIC'

Un conector de 3 pines tipo XLR que se usa para las entradas de de micrófonos de baja impedancia balanceados. (Pin 1: Pantalla, 2: positivo, 3: negativo)

CONECTORES BALANCEADOS DE ENTRADA DE LÍNEA

Un conector de auriculares de 1/4" estándar que se usa para señales de nivel de línea balanceadas o desbalanceadas. Ejemplos de señales de nivel de línea incluyen la mayoría de teclados electrónicos, sintetizadores, tocadiscos (con su pre-amplificador), pletinas de cassette y las salidas de línea desde de otras mesas de mezcla.

(2). CONECTORES ENTRADA/SALIDA DE CANAL 'INSERT'

Estos conectores de entrada/salida están situados entre el amplificador principal y el filtro de paso alto. Estos conectores le permiten utilizar ecualizadores gráficos, compresores, filtros de ruidos y otros dispositivos.

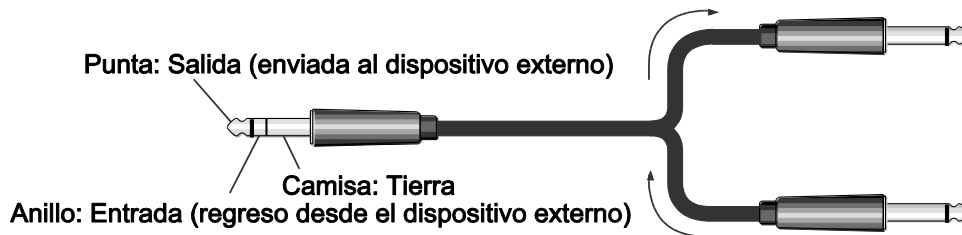

(3, 4). CONECTORES DE ENTRADA DE CANAL

Estos son los conectores desbalanceados de entrada de línea estéreo. Se proporcionan dos tipos de conectores, el tipo de auriculares y el de pines RCA.

(5). CONECTORES 'TAPE IN'

Estos conectores de pines RCA introducen una fuente de sonido estéreo. Use estos conectores cuando desee conectar un CD o DAT directamente a la mesa de mezclas para su monitorización.

NOTA: Puede ajustar el nivel de señal usando el control 'TAPE IN' en la sección de control PRINCIPAL.

(6). CONECTORES 'REC OUT'

Los conectores 'REC OUT' envían una señal pre-fader desde el bus maestro para grabación en la pletina de cassette.

(7). CONECTORES 'SEND'

* AUX: Este es un conector de salida desbalanceado del tipo auriculares. Este conector saca la señal del bus AUX, respectivamente. Se usa este conector, por ejemplo, para conectar un generador de efectos, una caja de control de micros o cualquier otro sistema de monitorización.

* EFX: Este es un conector de salida desbalanceado del tipo auriculares que saca la señal desde el bus de EFECTOS. Se puede usar este conector, por ejemplo, para conectar un generador de efectos externo.

(8). CONECTOR DE RETORNO ESTÉREO, 'RETURN' L (MONO), R

Estos son conectores desbalanceados de entrada de línea del tipo auriculares de ¼". La señal recibida por estos conectores es enviada al bus PRINCIPAL y al bus AUX. Estos conectores se usan normalmente para recibir la señal de retorno desde un efecto especial (reverberación, retardo, etc.)

NOTA: Estos conectores también se pueden usar como una entrada estéreo auxiliar. Si solo conecta el conector L (MONO), la mesa de mezclas reconocerá la señal como monoaural y duplicará una señal idéntica a ambos conectores Izdo. y Dcho.

(9). CONECTORES 'L/R MAIN OUTPUT'

Estos conectores distribuyen la salida estéreo de la señal de la mesa de mezclas. Usted use estos conectores, por ejemplo, para conectar un amplificador de potencia que envíe la señal a los altavoces principales. También puede usar estos conectores cuando desea grabar la señal utilizando el control de nivel aplicado por el fader principal de la sección de control principal. Conector de salida balanceada tipo auriculares TRS.

(10). CONECTORES DE SALIDA 'CONTROL ROOM'

Use estos conectores de salida estéreo tipo auriculares para conectar su sistema de monitorización (cabina de control).

(11). CONECTOR 'HEADPHONE'

Conector para auriculares. Este es un conector de salida tipo auriculares (TRS de 3 conductores).



(Clavija de auriculares de 1/4" de 3 secciones)



(Clavija de auriculares de 1/4" de 2 secciones)

CONTROLES DEL PANEL TRASERO



(1). CONECTOR ELÉCTRICO 'AC ADAPTOR IN'

Se conecta el adaptador eléctrico incluido.

NOTA: Utilice únicamente el adaptador incluido con esta mesa de mezclas. Usar otro adaptador diferente puede provocar un incendio o una descarga eléctrica.

(2). INTERRUPTOR DE ENCENDIDO 'POWER'

Use este interruptor para ENCENDER o APAGAR la mesa de mezclas.

PUNTOS PARA RECORDAR

- En todos los casos, use un cable de audio con doble apantallamiento de buena calidad. Compruebe la estabilidad de la salida.
- Conecte siempre ambos conductores en ambos terminales, y asegúrese de que la conexión a tierra se establece solamente en uno de los terminales.
- No desconecte la toma de tierra en ninguno de los elementos del equipo. Es necesario proporcionar tanto seguridad como apantallamiento en el punto de inicio del sistema.
- Los equipos que tienen entradas y salidas balanceadas pueden necesitar aislamiento eléctrico procedente del bastidor del equipo y/o de otros equipos, para evitar lazos de conexión a tierra.

Es importante recordar que todos los equipos que estén conectados a la red eléctrica son fuentes potenciales de ruidos e interferencias y puede emitir radiación tanto electrostática como electromagnética. Además, la red eléctrica actuará como transporte para muchas formas de interferencia de RF generada por motores eléctricos, aires acondicionados, atenuadores de luces tipo 'tiristor', etc. A menos que el sistema de toma de tierra este 'limpio', todos los intentos de mejorar los niveles de ruido serán infructuosos. En casos extremos no habrá otra alternativa que proporcionar una toma de 'tierra técnica' para reemplazar a la toma de 'tierra ruidosa' que entra. Sin embargo, consulte siempre a la autoridad del suministro eléctrico de su localidad para asegurarse de que no infringe las normas de seguridad.

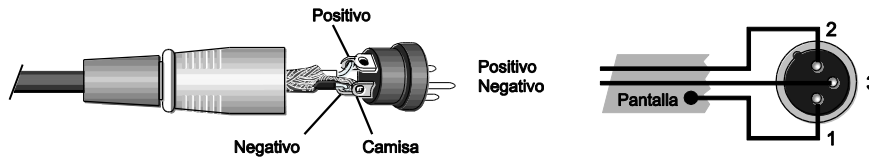

Entrada balanceada

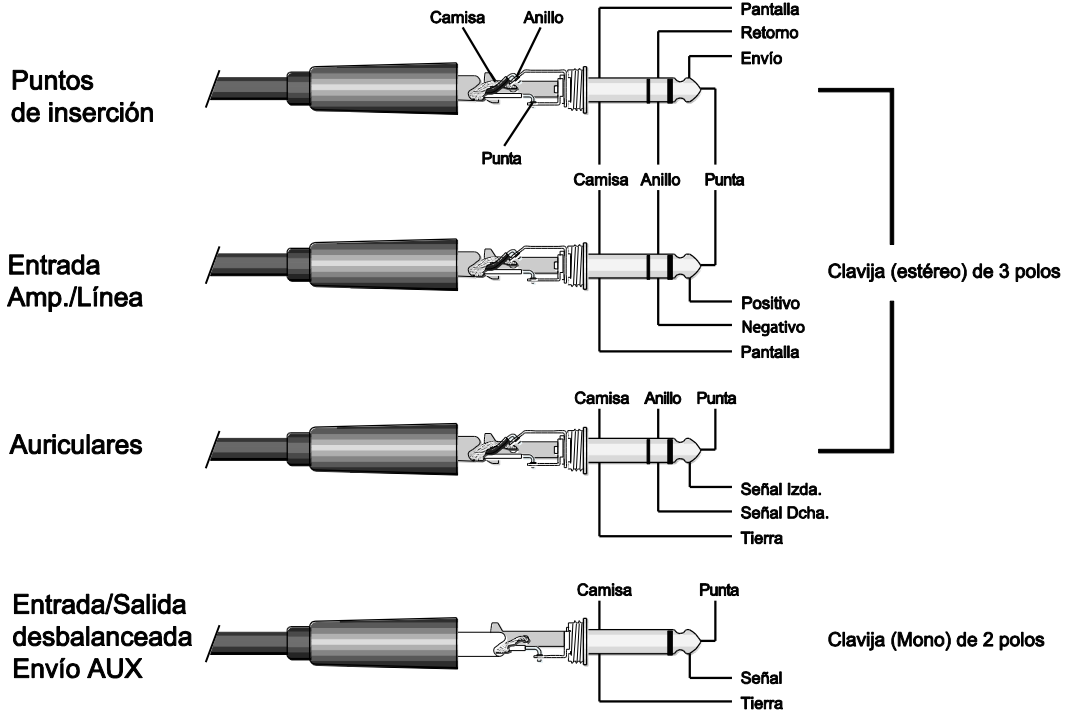

| Tabla A (1/4" TRS) | Manga | Anillo | Punta |
|---------------------|----------|--------------|--------------|
| Inserción | Pantalla | Retorno | Envío |
| Línea balanceada | Tierra | Negativo (-) | Positivo (+) |
| Línea desbalanceada | Tierra | Sin valor | Positivo (+) |
| Auriculares | Camisa | Derecho | Izquierdo |

| Tabla B (XLR) | Pin 1 | Pin 2 | Pin 3 |
|---------------|-----------------|--------------|--------------|
| XLR | Pantalla/Tierra | Negativo (-) | Positivo (+) |

CONEXIONES – CONFIGURACIONES DEL CONECTOR Y CABLE

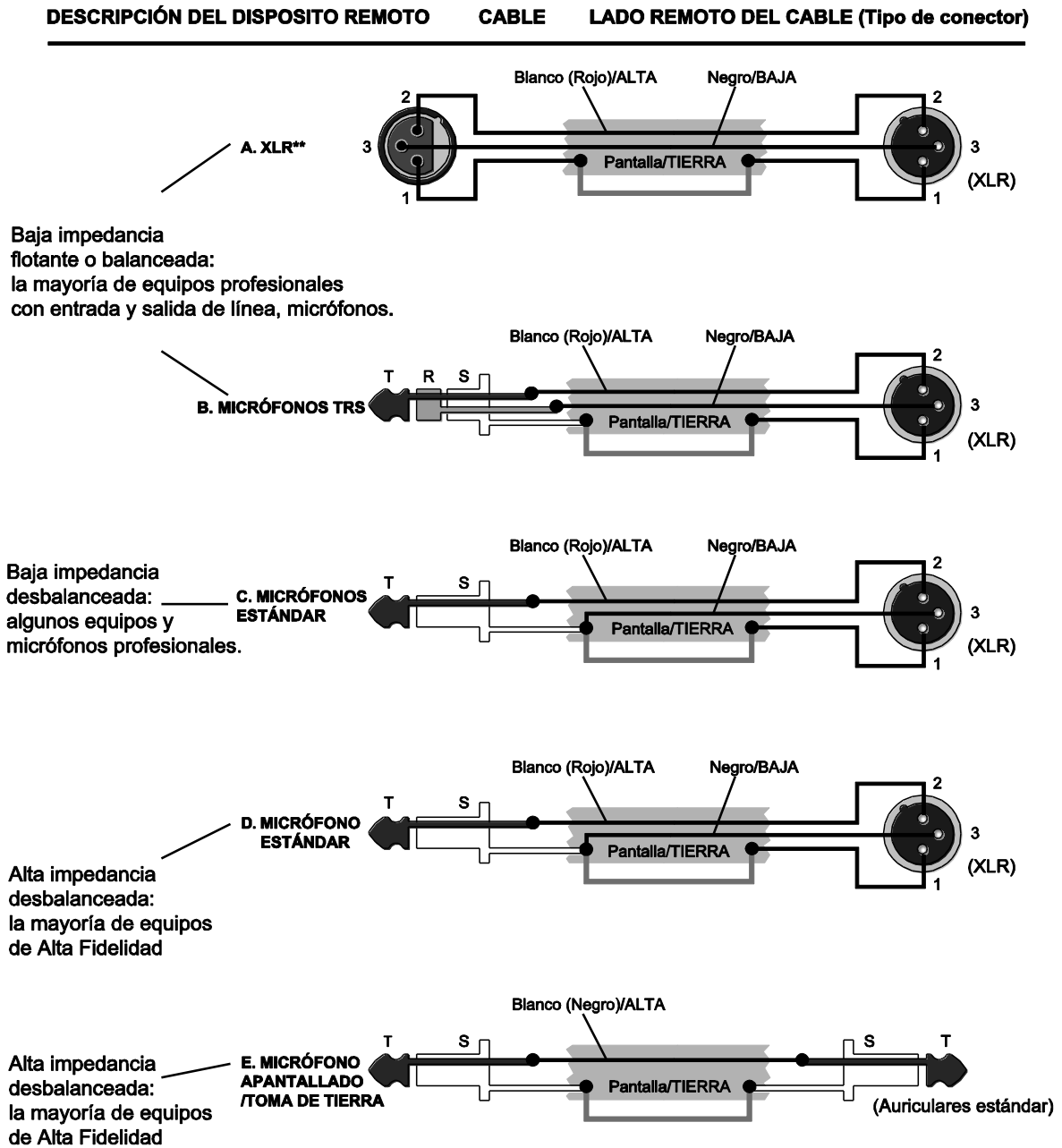

APLICACIONES – GRABACIONES DOMÉSTICAS

Procedimiento de configuración

1. Antes de conectar los micrófonos e instrumentos, cerciórese de que todos los dispositivos están apagados. Asegúrese también de que todos los faders de canal y de control maestro están al mínimo.
2. Para cada conexión, conecte un extremo del cable al micrófono o instrumento pertinente y conecte el otro extremo al conector de entrada apropiado en la mesa de mezclas.
3. Para evitar daños en los altavoces, encienda los dispositivos en el orden siguiente: dispositivos periféricos -> mesa de mezclas -> amplificadores de potencia (o altavoces amplificados)

NOTA: Cuando apague el sistema, apague los equipos en orden inverso: amplificadores de potencia (altavoces amplificados) -> mesa de mezclas -> dispositivos periféricos.

NOTA: Donde el canal de entrada vaya al conector 'MIC INPUT' y al 'LINE INPUT', usted puede usar uno de estos conectores pero no puede usar ambos al mismo tiempo. Por favor, conecte sólo a uno de estos conectores en cada canal.

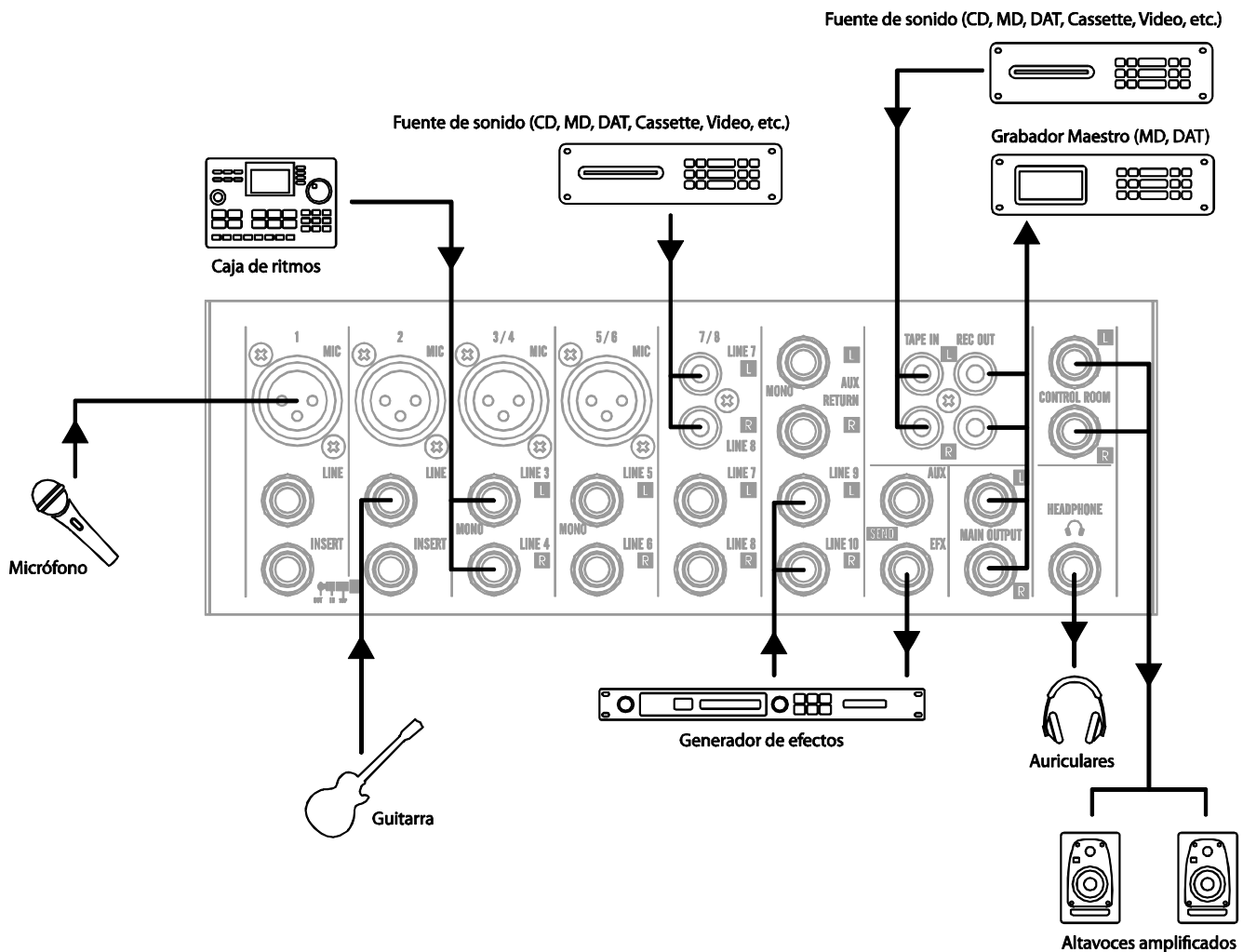

APLICACIONES – ACTUACIONES EN DIRECTO



DIAGRAMA DE BLOQUES



ESPECIFICACIONES GENERALES

*0dB=0.775Vrms, 0dBV=1VRMS

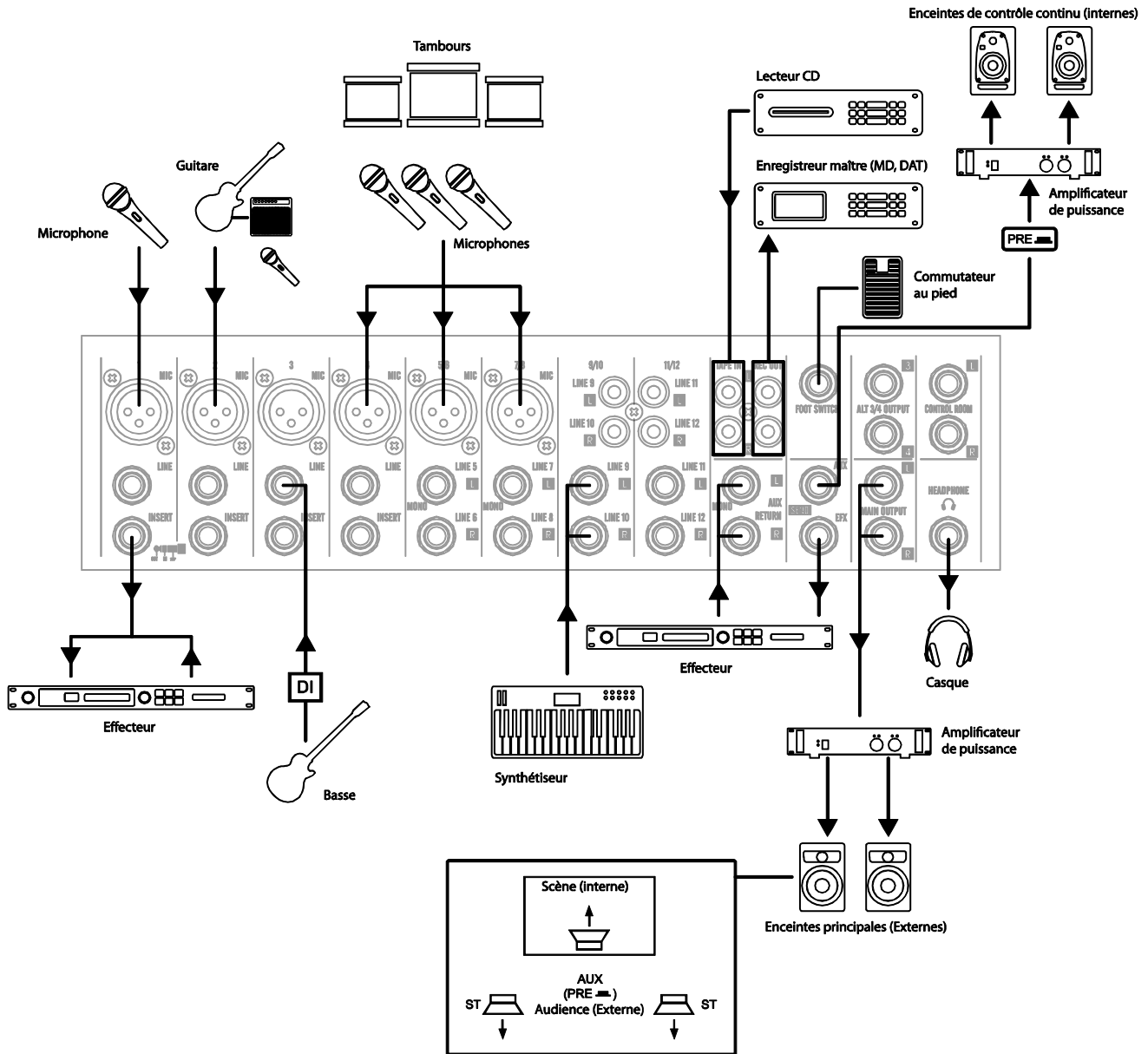
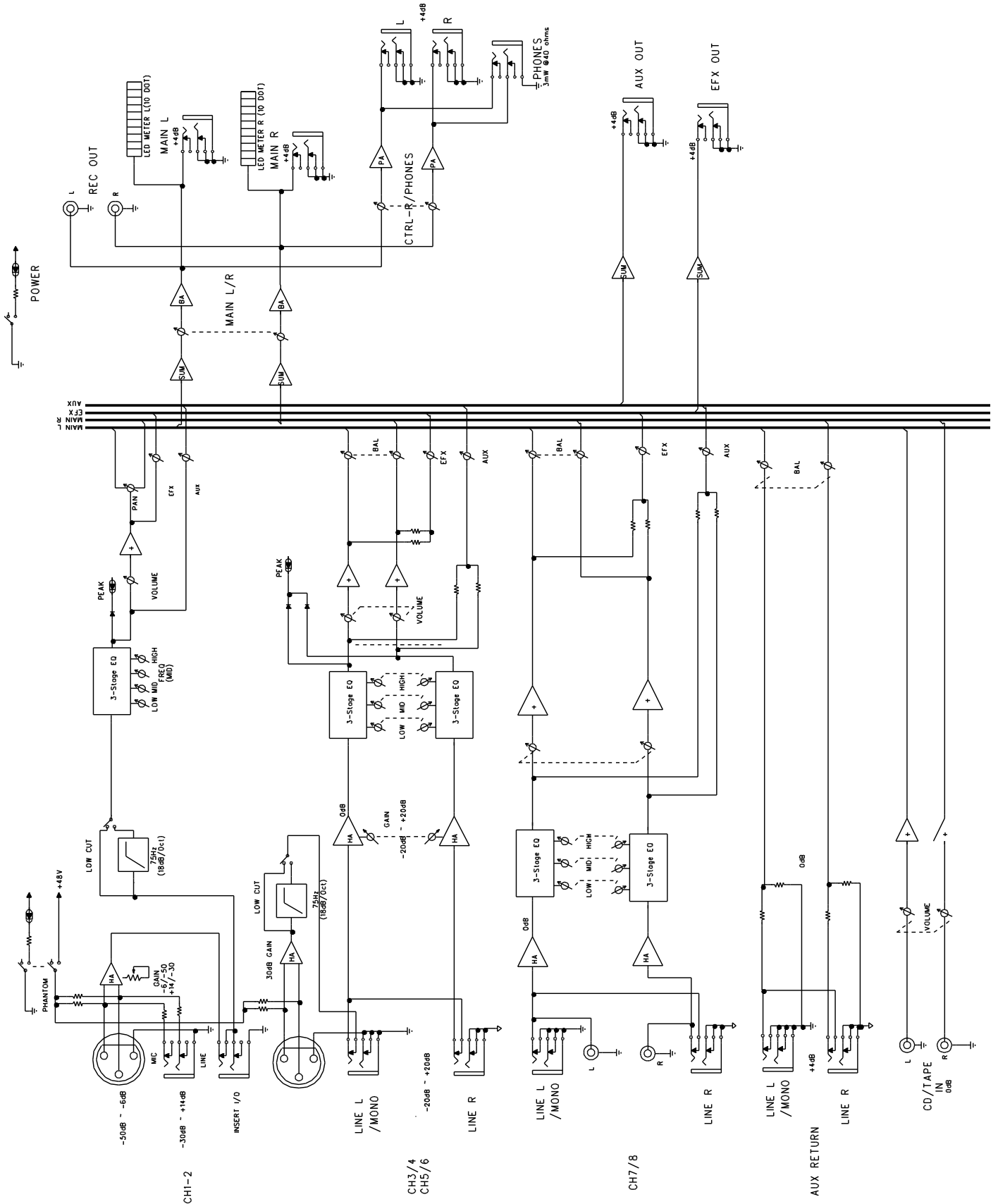
| | |
|---|--|
| Nivel de salida máximo (0.5% T.H.D. a 1kHz) | +20dB (MAIN L/R), +20dB (AUX, EFX, CTRL ROOM) +20dB (INSERT) más de 100mW (HEADPHONES) @ 33Ω |
| T.H.D. | <0.1% @ +14dB 20Hz~20kHz (MAIN L/R, AUX SEND, EFX SEND, CTRL ROOM) |
| Respuesta de Frecuencia | 20Hz~20kHz, +1/-2dB (MIX L/R, AUX SEND, EFX SEND, CTRL ROOM) |
| Zumbidos y Ruido (Media, 20kHz LPF Rs = 150Ω) | -127dB ruido equivalente de entrada, -95dB ruido residual (MAIN L/R, AUX/EFX SEND, CTRL ROOM OUT), -88dB (MAIN L/R, AUX/EFX SEND, CTRL ROOM OUT) * Fader Maestro a nivel nominal y el resto de Faders de canal al mínimo. |
| Ganancia de Tensión máxima | 66dB MIC IN para MAIN L/R, 60dB MIC IN para AUX, 66dB MIC IN para EFX |
| | 76dB MIC IN para CONTROL ROOM L/R, 58.2dB MIC IN para REC L/R, 46dB LINE IN para MAIN L/R |
| | 46dB LINE IN para AUX, 46dB LINE IN para EFX |
| | 56dB LINE IN para CONTROL ROOM L/R, 36dB ST IN para MAIN L/R |
| | 6dB AUX RETURN IN para MAIN L/R, 16dB TAPE IN para MAIN L/R |
| Diafonía (a 1kHz) | -70dB entre canales de entrada, -70dB entre canales de entrada/salida |
| Control de ganancia (Canal de entrada mono) | 44dB Variable (-50dB ~ -6dB), (-30dB ~ +14dB) |
| Control de ganancia (Canal de entrada combinación mono/estéreo) | 40dB Variable (-20dB ~ +20dB) |
| Ecualización de canal de entrada | ALTA: 12kHz <i>shelving</i> , MEDIA: 2.5kHz por picos, BAJA: 80Hz <i>shelving</i> * Frecuencias de retorno/caída: situadas 3dB por debajo de amplificación/corte máximo |
| Medidores LED | 2 filas LED de 10 segmentos MAIN L/R |
| Indicadores de canal | De picos: un indicador por cada canal se enciende cuando la señal pre- fader de canal se encuentra 5dB por debajo del punto de saturación del canal. |
| Alimentación fantasma | +48V DC |
| Alimentación eléctrica | EE.UU./Canada 120VAC / 60Hz / 25W |
| | England/Australia 240VAC / 50Hz / 25W |
| | Korea 220VAC / 60Hz / 25W |
| | Europe 230VAC / 50Hz / 25W |
| Peso: | 2.8 kg (6.2 lbs) |
| Dimensiones (A x A x P) | 249 x 75 x 290 mm (9.8 x 3.0 x 11.4 in) |

* Las especificaciones y el diseño están sujetos a cambios por mejoras sin previo aviso.

ESPECIFICACIONES

ENTRADA

| Conector de entrada | Impedancia de entrada | Impedancia nominal | Nivel nominal de entrada | Tipo de conector |
|------------------------------------|-----------------------|--------------------|--------------------------|--|
| Canal Mic | 4 k Ω | 50 ~ 600 Ω | -50 dB | XLR 3-31 tipo balanceado |
| Canal Line | 10 k Ω | 600 Ω | -30 dB | Clavija de auriculares (TRS) Punta=(+) Anillo=(-) S=Tierra |
| Entrada Mic. estéreo | 3 k Ω | 600 Ω | -44 dB | XLR 3-31 tipo balanceado |
| Entrada de línea estéreo | 5 k Ω | 600 Ω | -20 dB | Clavija de auriculares desbalanceada |
| Entrada de inserción de canal Aux | 10 k Ω | 600 Ω | +4 dB | Clavija de auriculares desbalanceada |
| Entrada de inserción de canal Mono | 10 k Ω | 600 Ω | 0 dB | Clavija de auriculares (TRS) Punta=(+) Anillo=(-) S=Tierra |
| Entrada 'Tape In' | 10 k Ω | 600 Ω | -10 dBV | Clavija de pines RCA |

SALIDA

| Conector de salida | Impedancia de entrada | Impedancia nominal | Nivel nominal de entrada | Tipo de conector |
|-----------------------------------|-----------------------|--------------------|--------------------------|---|
| MAIN | 75 Ω | 10 k Ω | +4 dB | Clavija de auriculares desbalanceada |
| Salida CTRL Room | 75 Ω | 10 k Ω | +4 dB | Clavija de auriculares desbalanceada |
| AUX/EFX Send | 75 Ω | 600 Ω | +4 dB | Clavija de auriculares desbalanceada |
| Salida de inserción de canal Mono | 100 Ω | 10 k Ω | 0 dB | Clavija de auriculares (TRS) Punta=Salida Anillo=Entrada S=Tierra |
| Salida REC | 600 Ω | 10 k Ω | -10 dBV | Clavija de pines RCA |
| Salida Auriculares | 100 Ω | 33 Ω | 3mW | Clavija de auriculares estéreo |

* Las especificaciones y el diseño están sujetos a cambios por mejoras sin previo aviso.

GARANTÍA

Gracias por elegir una de las marcas de Gibson Pro Audio (Stanton, KRK o Cerwin Vega!).

Su satisfacción es muy importante para nosotros. Nosotros permanecemos con agrado tras la calidad de nuestro trabajo y apreciamos que usted confíe en nosotros. Registrando su mercancía nos ayudará a garantizarle que estará actualizado con nuestros últimos avances.

Para registrar la mercancía comprada en un punto de venta autorizado Gibson Pro Audio en los EE.UU.:

Por favor, entre en el sitio Web: "<http://www.gibson.com>" y regístrese en línea.

O puede enviar su tarjeta de garantía a:
Servicio de Atención al Cliente Gibson
309 Plus Park Blvd.
Nashville, TN 37217

Si tiene alguna pregunta puede contactar con nuestro servicio de atención al cliente llamando al:
1-800-4GIBSON (1-800-444-2766)
Correo-e: "service@gibson.com"

PARA MERCANCÍA COMPRADA A UN DISTRIBUIDOR AUTORIZADO GIBSON PRO AUDIO FUERA DE LOS EE.UU., POR FAVOR CONTACTE CON EL DISTRIBUIDOR AL QUE LE COMPRÓ LA MERCANCÍA PARA REGISTRAR SU GARANTÍA Y PARA LA GESTIÓN Y RESOLUCIÓN DE TODOS LOS ASUNTOS RELACIONADOS CON LA GARANTÍA.

Garantía Gibson Pro Audio

Si en algún momento su producto Gibson Pro Audio (donde quedan incluidas las marcas Stanton, KRK o Cerwin Vega!) tiene un fallo de funcionamiento como resultado por una avería en los materiales o mano de obra, Gibson Pro Audio o uno de los Centros de Servicio autorizados por Gibson Pro Audio en los EE.UU. reparará los defectos o reemplazará la mercancía, como considere oportuno a su entera discreción.

El periodo de garantía (desde la fecha de compra indicada en la factura de venta):

Stanton

Un (1) año para productos Stanton.

KRK

Tres (3) años para todos los altavoces de estudio.

Un (1) año para todos los auriculares, dispositivos de audio para PCs, incluyendo dispositivos correctores de habitación.

Cerwin Vega!

Cinco (5) años para todos los sistemas de altavoces pasivos.

Tres (3) años para todos los sistemas de altavoces activos.

Tres (3) años para todas las mesas de mezclas.

GARANTÍA (continuación)

Gibson garantizará todas las piezas de repuesto y las reparaciones durante noventa (90) días desde la fecha del envío original.

En el caso improbable de que su mercancía sea destruida, perdida o dañada sin posibilidad de reparación mientras esté en posesión de Gibson o de uno de los Centros de Servicio autorizados Gibson Pro Audio, Gibson reemplazará esa mercancía con otra igual o de un estilo lo más parecido posible, de un valor que no supere el precio de la compra original de su mercancía. Cualquier seguro de cobertura de la mercancía, incluyendo pero no limitado a la cobertura del valor de recogida, deber ser contratado por el propietario a su costa.

Para una devolución de la mercancía más rápida y segura, por favor use la caja del envío original con sus materiales de embalaje. Gibson no se hace responsable de los daños recibidos durante el proceso de transporte debido empaquetado malo o inadecuado.

ESTA GARANTÍA SE EXTIENDE SOLAMENTE AL COMPRADOR ORIGINAL Y NO PUEDE SER TRANSFERIDA NI ASIGNADA A PROPIETARIOS POSTERIORES. PARA VALIDAR SU GARANTÍA, Y COMO CONDICIÓN PREVIA PARA LA COBERTURA DE LA GARANTÍA AQUÍ INDICADA, DEBE REGISTRAR SU GARANTÍA EN LOS QUINCE (15) DÍAS SIGUIENTES A LA FECHA DE COMPRA ORIGINAL. LA FACTURA O EL RECIBO DE LA COMPRA DEBE ACOMPAÑAR A TODAS LAS SOLICITUDES DE COBERTURA DE LA GARANTÍA.

Esta garantía está sujeta a las siguientes limitaciones:

ESTA GARANTÍA NO CUBRE

1. Cualquier mercancía que haya sido alterada o modificada de alguna forma o sobre la cual el número de serie haya sido manipulado o alterado.
2. Cualquier mercancía cuya tarjeta de garantía haya sido alterada o sobre la cual se haya anotado información falsa.
3. Cualquier mercancía que se haya averiado por mal uso, negligencia, o una utilización inadecuada.
4. Cualquier mercancía que haya sufrido daños por accidente, inundación, incendio, relámpagos, o de manera fortuita.
5. Daños de cualquier tipo durante el transporte.
6. Cualquier mercancía que haya sido sometida a temperatura o humedad extremas.
7. Cualquier mercancía que haya sido comprada a un vendedor no autorizado, o sobre la que se ha realizado una reparación o mantenimiento no autorizados.

GIBSON NO HACE OTRA GARANTÍA EXPRESA DE NINGUNA CLASE EN ABSOLUTO. TODAS LAS GARANTÍAS IMPLÍCITAS, INCLUIDAS GARANTÍAS DE COMERCIALIDAD Y ACOGIDAS A UN PROPÓSITO PARTICULAR, EXCEDIENDO LAS PROVISIONES ESPECÍFICAS DE ESTA GARANTÍA SON POR LA PRESENTE RECHAZADAS Y EXCLUIDAS DE ESTA GARANTÍA. ALGUNOS ESTADOS Y/O PAISES NO AUTORIZAN LA EXCLUSIÓN O LIMITACIÓN DE GARANTÍAS IMPLÍCITAS, SI ES EL CASO EL PÁRRAFO ANTERIOR NO ES DE APLICACIÓN PARA USTED.

GIBSON NO SERÁ RESPONSABLE DE NINGÚN DAÑO ESPECIAL, INDIRECTO, CONSECUCIONAL, INCIDENTAL O SIMILAR SUFRIDO POR EL COMPRADOR O CUALQUIER TERCERA PARTE, INCLUYENDO SIN LIMITACIÓN, DAÑOS POR PÉRDIDA DE BENEFICIOS O NEGOCIOS O DAÑOS RESULTANTES DEL USO O UTILIZACIÓN DE LA MERCANCÍA, NI POR CONTRATO NI AGRAVIO, INCLUSO AUNQUE GIBSON O SU REPRESENTANTE AUTORIZADO HAYAN SIDO AVISADOS DE LA POSIBILIDAD DE DICHOS DAÑOS, Y GIBSON NO SE RESPONSABILIZARÁ DE LOS GASTOS, RECLAMACIONES O PLEITOS QUE SURJAN COMO RELACIÓN DE CUALQUIERA DE LOS CASOS ANTERIORES.

PARA MERCANCÍA COMPRADA A UN DISTRIBUIDOR AUTORIZADO GIBSON PRO AUDIO FUERA DE LOS EE.UU., POR FAVOR CONTACTE CON EL DISTRIBUIDOR AL QUE LE COMPRÓ LA MERCANCÍA PARA REGISTRAR SU GARANTÍA Y PARA LA GESTIÓN Y RESOLUCIÓN DE TODOS LOS ASUNTOS RELACIONADOS CON LA GARANTÍA. PARA ESTAS COMPRAS, LA GARANTÍA DESCRITA ANTERIORMENTE NO ES APLICABLE.

GARANTÍA (continuación)

Cómo obtener Servicio por Garantía

Servicio de Garantía fuera de los Estados Unidos.

Para iniciar una reparación por garantía, por favor contacte con su distribuidor autorizado Gibson Pro Audio al que le compró la mercancía, y cumpla con la política de devolución/garantía del distribuidor.

Servicio por garantía de la mercancía comprada en un punto de venta autorizado Gibson Pro Audio en los EE.UU.:
En el caso de un mal funcionamiento de su mercancía Gibson Audio Pro, el Vendedor o el Propietario deben llamar al número de Atención al Cliente 1-8004GIBSON (1-800444-2766) y obtener un Número de Autorización de Devolución (RA#) del agente de Atención al Cliente. Ninguna mercancía será devuelta a Gibson sin tal Autorización de Devolución, y el RA# debe estar escrito en la parte exterior del paquete de envío. El Agente de Atención al Cliente de proporcionará la dirección y las instrucciones de envío adicionales. El propietario debe enviar la mercancía, y pagar de antemano el seguro de envío, a la dirección proporcionada por el representante del Servicio de Atención al Cliente. Sólo los Centros de Servicio Gibson Pro Audio autorizados puede realizar reparaciones por garantía y cualquier servicio realizado por personas no autorizadas invalidará esta garantía. Gibson rechaza cualquier responsabilidad por defectos o daños causados por reparaciones realizadas por personas no autorizadas o por servicios fuera de la garantía no realizados por Gibson o por Centros de Servicio Gibson Pro Audio autorizados.

WCuando contacte con Gibson, debe incluir una descripción escrita completa del problema que tiene con la mercancía. Si fuese necesario, o recomendable, un trabajo fuera de garantía, se le enviará un presupuesto que deberá ser aprobado por usted antes de comenzar cualquier trabajo fuera de garantía. Debería considerar inmediatamente los presupuestos recibidos por los trabajos fuera de garantía y avisar a Gibson o al Centro de Servicio Gibson Audio Pro autorizado de sus intenciones. No es necesario que acepte los trabajos fuera de garantía para obtener los servicios sobre los materiales cubiertos por esta garantía. Una vez concluida la inspección de la mercancía a su recepción, Gibson o el Centro de Servicio Gibson Pro Audio autorizado le informará a usted o al distribuidor de la fecha aproximada de finalización. La mercancía o la pieza reparada le serán devueltas a usted o a su distribuidor, mediante transporte de entrega asegurado.

Ningún representante ni persona alguna están autorizados para asumir responsabilidades por Gibson excepto en lo establecido en esta garantía. Esta garantía de da derechos específicos que pueden variar de un estado a otro, o de un país a otro.

Para más información escriba a:
Departamento de Atención al Cliente,
Servicio de Atención al Cliente Gibson
309 Plus Park Blvd.
Nashville, TN 37217

O llame al:
1-800-4GIBSON

GLOSARIO

| | |
|-------------------------|---|
| Atenuar | Reducir o hacer más silencioso. Bajar el nivel de señal |
| Auxiliar (aux) | Enviar una señal de salida desde la mesa de mezclas a un equipo suplementario que proporciona capacidades adicionales. Normalmente las señales se implementan mediante controles de nivel giratorios. Un retorno aux en la mesa de mezclas se usa para conectarla a la salida del equipo suplementario. |
| Balance | Los niveles relativos de los canales izquierdo y derecho de una señal estéreo. |
| Balanceado | Un método de conexión de audio que 'equilibra' la señal deseada entre dos cables y una pantalla que no lleva señal. Cualquier interferencia es recogida por igual por los dos cables obteniendo finalmente la anulación de la señal no deseada. |
| Saturación | La aparición de una distorsión severa en la ruta de la señal, normalmente causada por la tensión de señal de pico siendo limitada por la tensión de alimentación del circuito. |
| DAT | Cinta de Audio Digital, formato de grabación digital basado en cassette. |
| dB (decibelio) | Cociente entre dos tensiones o niveles de señal, expresada por la ecuación $dB=20\log_{10}(V1/V2)$. Añadiendo el sufijo 'u' indica que la proporción es relativa a 0.775V RMS. |
| DI | (Inyección Directa) la práctica de conectar un instrumento musical eléctrico directamente a la entrada de la consola de mezcla DI, en vez de a un amplificador y altavoz cubierto por un micrófono alimentando la consola. |
| Salida directa | Salida de nivel de línea Post-fader desde el canal de entrada, puenteando los amplificadores, típicamente para enviar pistas individuales desde cintas durante la grabación. |
| Ecuador | Dispositivo que permite amplificar o recortar las bandas de frecuencia seleccionadas en la ruta de la señal. |
| Fader | Control lineal que proporciona ajuste de nivel. |
| Retroalimentación | El sonido clamoroso causado al acercar un micrófono demasiado cerca de un altavoz que recibe su señal amplificada. |
| Retorno | Señal de vuelta hacia los artistas a través de los auriculares o altavoces para permitirles monitorizar los sonidos que producen. |
| Respuesta de Frecuencia | La variación en ganancia de un dispositivo con la frecuencia. |
| Ganancia | La cantidad de amplificación en el nivel de la señal. |
| Margen superior | La amplitud de señal disponible sobre el nivel nominal antes de que se sature. |
| Filtro de paso alto | Un filtro que rechaza las bajas frecuencias y deja pasar las frecuencias altas. La frecuencia de corte determina el límite en el que las frecuencias son rechazadas o permitidas. |
| Balance de impedancia | Técnica usada con las salidas desbalanceadas para reducir al mínimo los efectos del ruido e interferencias cuando se conectan a entradas balanceadas externas. |

GLOSARIO (continuación)

| | |
|---------------|---|
| Inserción | Punto de ruptura en la ruta de la señal para permitir la conexión de dispositivos externos, por ejemplo procesadores de señal u otras mesas de mezcla en las señales de nivel de línea. Los niveles nominales pueden ser cualquiera entre -10dBu hasta +6dBu, normalmente procedentes de una fuente de baja impedancia. |
| pan (pot) | Abreviatura de 'panorama': controla los niveles enviados a las salidas izquierda y derecha. |
| Pico | El punto en el que la señal alcanza su nivel máximo instantáneo, antes de volver a caer de nuevo. También describe la curva de respuesta del ecualizador afectando solo una banda de frecuencias (como en un ecualizador gráfico), haciendo un 'pico' en el centro de esa banda. |
| LED de picos | Indicación visual de un pico de señal antes de alcanzar el umbral de saturación. |
| PFL | Una función que permite al operador monitorizar la señal Pre-Fader (audición Pre-Fader) en un canal independientemente de la mezcla principal. |
| Fase | Un término usado para describir la relación entre dos señales de audio. Las señales en fase se refuerzan entre sí, las señales fuera de fase se anulan. |
| Polaridad | Un término usado para describir la orientación de los polos positivo y negativo de una conexión de audio. Normalmente las conexiones se hacen positivo con positivo y negativo con negativo. Si esta se invierte, el resultado será de señales fuera de fase (vea 'Fase' más arriba). |
| Post-Fader | El punto en la ruta de la señal posterior al monitor o al Fader Maestro y por tanto afectado por la posición del fader. |
| Pre-Fader | El punto en la ruta de la señal anterior al monitor o al Fader Maestro y por tanto no está afectado por la posición del fader. |
| Caída | Pérdida de ganancia en los extremos de la respuesta de frecuencia. |
| 'Shelving' | Una respuesta de ecualizador que afecta a todas las frecuencias arriba o debajo de la frecuencia de ruptura, p. ej. una respuesta derivada de un paso alto o un paso bajo. |
| Derrame | Interferencia acústica procedente de otras fuentes. |
| Transitoria | Una subida momentánea en el nivel de señal. |
| Desbalanceada | Un método de conexión de audio que utiliza un cable único y el cable de apantallamiento como la señal de retorno. Este método no proporciona la inmunidad contra el ruido de una entrada balanceada (véase Balanceada más arriba). |
| +48V | La alimentación de la corriente fantasma, disponible en la entradas de MIC de canal, para micrófonos de condensador y cajas DI activas. |

CERWIN-VEGA![®] The **LOUD** Speaker Company[®]



CVM-1022

PROFESSIONELLEN AUDIO-MIXER

WICHTIGE SICHERHEITSHINWEISE



VORSICHT: DER BLITZ IM GLEICHSEITIGEN DREIECK SOLL DEN BENUTZER VOR NICHT ABGESCHIRMTER GEFÄHRLICHER SPANNUNG WARNEN, DIE IM INNEREN DES GERÄTS VORHANDEN IST UND ZU EINEM STROMSCHLAG FÜHREN KANN.



ACHTUNG: DAS AUSSRUFZEICHEN INNERHALB DES GLEICHSEITIGEN DREIECKS SOLL DEN BENUTZER AUF WICHTIGE WARTUNGSANWEISUNGEN IN DER BEILIEGENDEN DOKUMENTATION AUFMERKSAM MACHEN.



HINWEIS: DIE HAND IN EINEM GLEICHSEITIGEN DREIECK SOLL DEN ANWENDER AUF BESTIMMTE ANLEITUNGEN UND INFORMATIONEN ZUR INBETRIEBNAHME DES GERÄTS HINWEISE UND DIESE MÜSSEN VOR DER ERSTEN INBETRIEBNAHME VOLLSTÄNDIG GELESEN WERDEN.

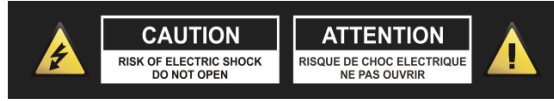

VORSICHT: ZUR VERMEIDUNG VON FEUER UND STROMSCHLAG KEINE ABDECKUNGEN ODER DAS GERÄTEGEHÄUSE ÖFFNEN. ES BEFINDEN SICH KEINE VOM VERBRAUCHER WARTBAREN TEILE IM INNERN DES GERÄTS. WARTUNGEN DÜRFEN NUR VON GESCHULTEM PERSONAL DURCHFÜHRT WERDEN.



ACHTUNG: LESEN UND BEFOLGEN SIE ALLE SICHERHEITSHINWEISE UND HINWEISE ZUM BETRIEB, BEVOR SIE DIESES GERÄT VERWENDEN. BEWAHREN SIE DIESE BEDIENUNGSANLEITUNG AUF, UM SPÄTER DARIN NACHZULESEN: ALLE WARNUNGEN AM GERÄT UND DESSEN VERPACKUNG MÜSSEN GELESEN UND BEFOLGT WERDEN.



ACHTUNG: Dieses Produkt enthält eine Chemikalie, die im Staat Kalifornien bekannt dafür ist, dass sie Krebs und Geburtsschäden oder andere reproduktive Schäden verursachen kann.



VORSICHT: Um die Gefahr von Feuer oder Stromschlag zu verhindern, dieses Gerät niemals Regen oder Feuchtigkeit aussetzen. Verwenden Sie das Gerät nicht in der Nähe von Wasser (z. B. in der Nähe von Badewannen, Waschbecken, Küchenspülen, Waschzubern, feuchten Kellern, Swimmingpools usw.). Ziehen Sie vor der Reinigung den Netzstecker aus der Steckdose. Verwenden Sie niemals Verdüner, Reinigungsmittel, Lösungsmittel oder chemisch imprägnierte Tücher. Verwenden Sie für die Reinigung nur ein weiches und trockenes Tuch. Ziehen Sie während eines Gewitters und bei längerer Nichtbenutzung den Netzstecker des Geräts.



VORSICHT: Das Gerät sollte so aufgestellt werden, dass die Belüftung nicht behindert wird. Stellen Sie daher das Gerät niemals auf ein Bett, auf ein Sofa, auf Teppiche oder auf andere ähnliche Oberflächen. Sie dürfen das Gerät nur in Bücherschränke oder Racks einbauen, wenn die vom Hersteller beschriebenen Hinweise zur korrekten Belüftung eingehalten werden. Das Gerät muss fern von Wärmequellen wie Radiatoren, Heizkörpern, Öfen und anderen wärmeerzeugenden Geräten (einschließlich Verstärkern) aufgestellt werden. Kein offenes Feuer, wie z.B. brennende Kerzen auf das Gerät oder in seine Nähe aufstellen.



ACHTUNG: Verwenden Sie das Gerät nur mit stabilen Beistellwagen, Stativen bzw. Tischen. Es kann herunterfallen und bei Personen zu schweren Verletzungen führen bzw. das Gerät selbst kann beschädigt werden. Verwenden Sie das Gerät nur mit dem Beistellwagen, Stativ, Tisch bzw. mit den Befestigungsklammern die vom Hersteller empfohlen oder mit dem Gerät verkauft wurden. Verwenden Sie dabei nur vom Hersteller empfohlenes Befestigungszubehör. Eine Geräte/Wagen-Kombination muss vorsichtig bewegt werden. Schnelles Anhalten, übermäßige Kraftanwendung und unebener Boden können einem Umkippen der Geräte/Wagen-Kombination führen. Stets nur auf einen vom Hersteller empfohlenen oder zusammen mit dem Gerät verkauften Wagen, Ständer, Dreifuß, Gestell oder Tisch benutzen. Bei Verwendung eines Wagens, die Geräte/Wagen-Kombination vorsichtig bewegen, um Verletzungen durch Umstürzen zu vermeiden.



HINWEIS: Sollte das Gerät irreparabel beschädigt werden oder das Ende seiner Lebensdauer erreicht haben, beachten Sie bitte die örtlichen Vorschriften bezüglich der Entsorgung von elektronischen Geräten.



HINWEIS: Stanton Magnetics kann nicht für Schäden verantwortlich gemacht werden und/oder einschließlich Datenverlust durch unsachgemäße Benutzung des Gerätes und/oder von mitgelieferten Anwendungen zur Verwendung mit dem Gerät.

WICHTIGE SICHERHEITSHINWEISE

 ACHTUNG. UM ELEKTROSCHOCKS ZU VERMEIDEN, STECKEN SIE DEN STROMVERSORGUNGSSTECKER VOLLSTÄNDIG IN DIE STECKDOSE..

 ENGLISH: The apparatus shall be connected to a Mains socket outlet with a protective earthing connection.
GERMAN: Das Gerät ist eine Wandsteckdose mit einem Erdungsleiter angeschlossen werden.
FRENCH: L'appareil doit être connecté à une prise secteur avec connexion à la terre.
SPANISH: El aparato estará conectado a una toma de red eléctrica con una conexión a tierra.
ITALIAN: L'apparecchio deve essere collegato a una presa di rete con una connessione a terra protettiva.

 1. Das Gerät und das Netzteil dürfen nur an eine Stromversorgung angeschlossen werden, deren Spannung und Frequenz mit den Angaben auf dem Gehäuse übereinstimmt.
2. Schützen Sie das Netzkabel, dass möglichst nicht darauf getreten und dass es nicht eingeklemmt wird. Besondere Vorsicht sollte man bei Netzsteckern, Steckdosen und an der Ausgangsstelle im Gerät walten lassen.
3. Nicht die Sicherheiten des polarisierten oder geerdeten Steckers außer Kraft setzen. Ein polarisierter Stecker hat zwei Stifte, wobei der eine breiter ist als der andere. Ein geerdeter Stecker hat zwei Stifte und einen dritten Erdungsstift. Der breitere Stift oder der dritte Erdungsstift ist für Ihre Sicherheit gedacht. Wenn der mitgelieferte Stecker nicht in Ihre Steckdose passt, bitten Sie einen Elektriker die veraltete Steckdose auszuwechseln.
4. Wenn der Netzstecker, der dieses Produkt mit Strom versorgt, eine Sicherung enthält, dann darf diese nur durch eine Sicherung mit der gleichen oder einer niedrigeren Leistung ersetzt werden.
5. Verwenden Sie niemals ein beschädigtes oder durchgeschauertes Netzkabel Sie könnten sich lebensgefährlichen Spannungen aussetzen.
6. Wird das Gerät über einen längeren Zeitraum nicht benutzt, sollte der Netzstecker aus der Steckdose gezogen werden.
7. Nur Befestigungs- und Zubehörteile verwenden, die vom Hersteller empfohlen werden.

 VERSUCHEN SIE NICHT DAS GERÄT SELBST ZU WARTEN. REPARATUR UND WARTUNG NUR DURCH FACHPERSONAL.

Verlangen Sie nach Abschluss der Wartungs- und Reparaturarbeiten eine Zusicherung, dass ausschließlich vom Hersteller zugelassene Ersatzteile verwendet wurden, welche die gleichen Eigenschaften wie die Originalteile besitzen und das Sicherheitsprüfungen durchführt wurde, um sicherzustellen, dass sich das Gerät in einem sicheren Betriebszustand befindet.

 AUSTAUSCH MIT NICHT ZUGELASSENEN ERSATZTEILEN KANN ZU FEUER, STROMSCHLAG ODER ANDEREN GEFÄHRDUNGEN FÜHREN.
ATTENTION POUR EVITER LES CHOC ELECTRIQUES, INTRODUIRE LA LAME LA PLUS LARGE DE LA FICHE DANS LA BORNE CORRESPONDANTE DE LA PRISE ET POUSSER JUSQU'AU FOND.

 In folgenden Fällen sollte das Gerät von qualifiziertem Personal gewartet werden:
Das Netzkabel oder der Stecker wurde beschädigt.
es sind Gegenstände oder Wasser in das Gerät eingedrungen.
das Gerät wurde Regen oder Flüssigkeiten ausgesetzt.
Es scheint, dass das Gerät nicht richtig funktioniert oder eine deutliche Leistungsänderung aufweist.
Das Gerät wurde fallen gelassen oder das Gehäuse ist beschädigt.

Cerwin-Vega erklärt unter unserer alleinigen Verantwortung, dass dieses Produkt, auf das sich die Erklärung bezieht, mit den folgenden Normen übereinstimmt:



Die Konformitätserklärung kann schriftlich angefordert werden, wenn Sie einen Brief an folgende Adresse richten: Gibson Europe BV - Kamerlingh Onnesweg, 2 - 4131 PK Vianen - The Netherlands Tel : +31 347 32 40 10 - Fax : +31 347 32 40 15

EINFÜHRUNG

Wir danken Ihnen, dass Sie sich für die neue professionelle Audiomischpultserie CV von Cerwin-Vega entschieden haben! Für eine phantastische Klangwiedergabe entwickelt, bietet die professionelle CV Audiomischpultserie beste Klangqualität zu einem erschwinglichen Preis. Die CV Mischpultserie bietet einen Standard für Zuverlässigkeit und Effizienz, welcher sie zu idealen Lösung für jeden DJ, Musiker und Toningenieur macht. Herzlich Willkommen zu einer neuen Ebene professioneller Qualität bei der Klangleistung!

AUSPACKEN u. INSTALLATION

Obwohl die Installation unseres neuen Mischpults weder kompliziert, noch die Bedienung schwierig ist, sollten Sie sich ein paar Minuten Zeit nehmen, diese Bedienungsanleitung für ein ordnungsgemäße Verkabelung zu lesen und sich mit den Funktionen des Geräts vertraut zu machen. Seien Sie beim Auspacken des Geräts sehr vorsichtig und werfen Sie den Karton und das weitere Verpackungsmaterial nicht weg. Es kann möglicherweise zum Transport des Geräts und zum Rücksenden des Geräts für Servicearbeiten nötig sein. Um Schäden zu vermeiden und eine lange zuverlässige Nutzung zu gewährleisten, stellen Sie das Gerät niemals in die Nähe eines Heizkörpers, vor Heissluftaustrittsöffnungen, in direktes Sonnenlicht, an Orte mit hoher Feuchtigkeit oder viel Staub. Verbinden Sie das Gerät mit den Systemkomponenten gemäß der Beschreibung auf den folgenden Seiten.

MERKMALE

- 2 Mono und 4 Stereo Line-Eingänge mit 4 XLR Mikrofoneingängen
- Main L/R 6,3 mm Klinkenbuchse
- 3-Band Kanalequalizer mit ± 15 dB (HF, LF) und ± 12 dB (MF) Regelung für jeden Eingangskanal
- Phantomspeisungsschalter (+48V) für einfachen Anschluss von Kondensatormikrofonen, die typischerweise eine externe Stromversorgung benötigen
- Peak-LED-Anzeige, um das Eingangssignal jedes Mikrofonkanals zu überwachen
- Gain (Trim)-Regler mit Empfindlichkeitsmarkierungen für sowohl Mikrofon- als auch Line-Eingänge
- Tiefpass (HPF)-Schalter schaltet den Filter mit einer Grenzfrequenz bei 75Hz ein, um die Trittschallaufnahme des Mikrofons zu eliminieren
- Aux- und EFX-Regler, um den Signalpegel einzustellen, der zum jeweiligen Bus geschickt wird
- Schwenk-Regler (Mono-Kanal), um das Signal zwischen dem linken und rechten Masterbus einzustellen
- Balance-Regler (Stereo-Kanal), um den Pegel zwischen linken und rechten Signalen einzustellen
- Tape in Stereo RCA-Buchsen für den Anschluss eines CD- oder MP3-Players
- Aufnahme Stereo RCA-Ausgangsbuchsen für den Anschluss eines Audiorecorders
- Pegelregler für Kopfhörer und Controll Room-Anschlüsse

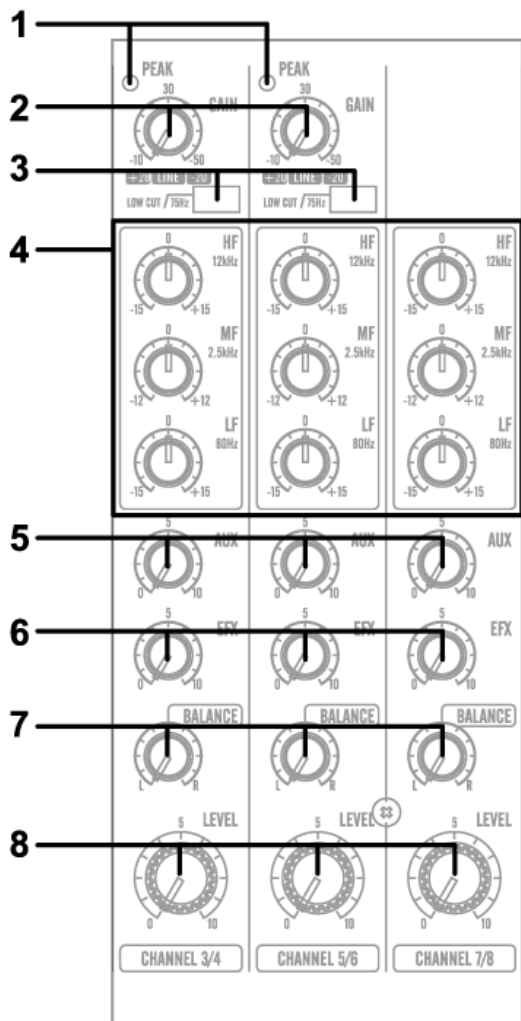

(1). PEAK-LED-ANZEIGE

Mit dieser LED Anzeige können Sie den Pegel des Eingangssignals zum Kanal prüfen. Die Peak-Anzeige leuchtet auf, wenn das Eingangssignal 5dB unter dem Clipping-Punkt des Kanals liegt. Diese Anzeige zeigt den Pegel des Post-EQ/Pre-Fadersignals an. Wenn die PEAK-Anzeige bei hohen Transienten länger aufleuchtet, müssen Sie den GAIN-Regler benutzen, um die Eingangsempfindlichkeit des Kanals zu verringern. Wenn dies nicht funktioniert, verringern Sie den Ausgangspegel der angeschlossenen Quelle.

(2). GAIN-REGLER

Verwenden Sie diesen Regler entsprechend zur Höhe des Eingangssignals, um den Eingang auf einen geeigneten Pegel einzustellen. Das beste Gleichgewicht zwischen dem S/N und dynamischem Bereich wird erreicht, wenn Sie den GAIN-Regler so einstellen, dass die Peak-Anzeige gelegentlich aufleuchtet. Dieser Regler stellt die Empfindlichkeit des Mic-Eingangskanals zwischen -50dB und -6dB und die des Line-Eingangs zwischen -30dB und +14dB ein. Die Mono/Stereokombinations-Eingangskanäle haben eine Empfindlichkeit von +20dB bis -20dB.

(3). HPF (Hochpassfilter, scheidet Frequenzen unterhalb 75Hz ab)

Die Taste schaltet den HPF ein oder aus. Um den HPF einzuschalten, drücken Sie die Taste (☒).

(4). 3 BAND-EQUALIZER-REGLER

Dies ist ein 3-Band-Equalizer mit Mittelfrequenzen, Bereich und Typ, wie unten dargestellt. Wenn sich alle Regler in der „0“-Stellung befinden, ist der Frequenzgang flach.

| REGLER | MAX. BOOST/CUT | FREQUENZ | TYP |
|--------|----------------|----------|----------|
| HIGH | ±15dB | 12kHz | Shelving |
| MID | ±12dB | 2.5kHz | Peaking |
| LOW | ±15dB | 80Hz | Shelving |

(5). AUX-REGLER

Diese Drehregler kontrollieren den Pegel der Signale, die zum AUX-Bus geschickt werden.

(6). EFX-REGLER

Diese Regler kontrollieren den Pegel der Signale, die zum EFX-Bus geschickt werden. Die Kanalsignale, die von diesem Bus gemischt werden, haben ihren Gesamtpegel, der durch den EFX SEND-Regler zur EFX SEND-Buchse auf der Gerätevorderseite eingestellt wird. Das EFX-Bussignal wird auch dem internen digitalen Signalprozessor zugeführt. Da sich dieser Regler nach dem Kanalfader befindet, wird der Signalpegel von der Kanalfader-Einstellung beeinflusst.

(7). PAN/BAL-REGLER

PAN (Mono-Kanal)

Dieser Regler schwenkt das Kanalsignal zwischen Masterbus-L und -R, folglich bestimmt er die wahrgenommene Klangposition dieses Kanals im Ausgangs-Stereoklangfeld. Wenn beispielsweise ein PAN-Regler ganz nach links eingestellt ist, wird der Ton jenes Kanals nur vom linken Lautsprechersystem ausgegeben. Wenn er ganz nach rechts eingestellt ist, wird der Ton nur vom rechten Lautsprechersystem ausgegeben. Dazwischenliegende Einstellungen lassen den Ton an der entsprechenden Position im Stereoklangfeld erscheinen.

BALANCE (Stereokanal)

Dieser Regler stellt die Balance oder die L/R-Stellung des Stereo-Eingangssignals ein. Drehen des BALANCE-Regler nach links von der Mittelstellung bewegt die scheinbare Quelle zum MAIN MIX L-Bus, nach rechts bewegt die Quelle zum MAIN MIX R-Bus.

(8). KANAL-FADER

Dies ist der Hauptpegelregler der Kanäle. Er legt den Pegel des Signals fest, das vom Kanal an die Mastermix- und Effektbusse gesendet wird. Er dient zur Einstellung der Eingangskanalfader, die den Mix oder die Balance der Audiopegel zwischen den Instrumenten oder anderen Quellen zu den Eingängen bestimmen. Wenn ein Kanal nicht verwendet wird, muss seine Lautstärke auf den kleinsten Wert eingestellt werden, um zu verhindern, dass unerwünschtes Rauschen am Hauptprogrammkanal auftritt.

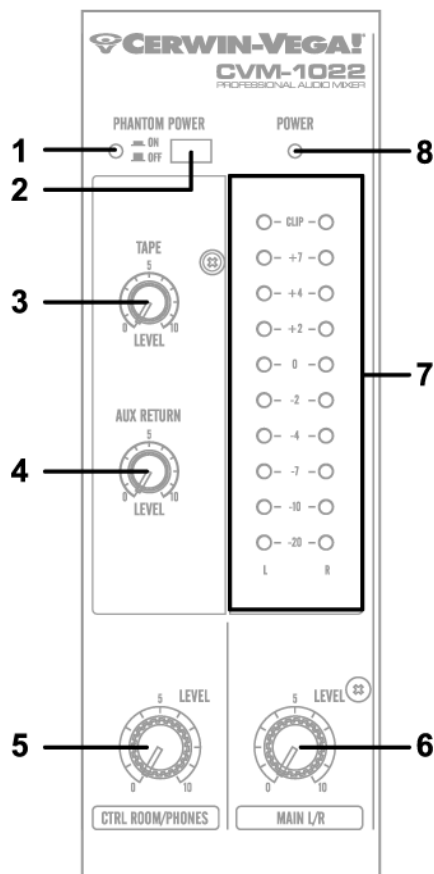

(1). PHANTOMSPEISUNGS-ANZEIGE

Die Anzeige leuchtet auf, wenn die Phantomspeisungstaste eingeschaltet wurde.

(2). PHANTOMSPEISUNGSTASTE

Die Taste schaltet die Phantomspeisung ein oder aus. Wenn Sie die Taste einschalten, versorgt das Mischpult alle Kanäle mit Strom, die XLR-Mikrofoneingangsbuchsen besitzen. Schalten Sie diese Taste ein, wenn Sie ein oder mehrere Kondensatormikrofone verwenden.

⚠ ACHTUNG: Achten Sie darauf, dass das verwendete Mikrofon kompatibel ist oder es erhält keine Phantomspeisung. Nichtbefolgen kann zur Beschädigung des Geräts führen. Bitte beachten Sie die Hinweise unten.

HINWEIS: Wenn diese Taste eingeschaltet ist, liefert das Mischpult DC +48V an den Pins 2 und 3 aller der XLR MIC INPUT-Buchsen.

HINWEIS: Achten Sie darauf, dass diese Taste ausgeschaltet ist (), wenn Sie keine Phantomspeisung benötigen.

HINWEIS: Wenn die Taste gedrückt wurde (), achten Sie darauf, dass an die XLR-Eingangsbuchsen nur Kondensatormikrofone angeschlossen sind. Beachten Sie jedoch, dass die Taste ohne Probleme eingeschaltet bleiben kann, wenn Sie symmetrische dynamische Mikrofone anschließen. Achten Sie vor dem Anschluss darauf, dass das verwendete symmetrische dynamische Mikrofon in keinstärkster Weise durch die Phantomspeisung beeinflusst wird. Das gleiche gilt für Bändchen-Mikrofone.

HINWEIS: Wenn die Taste gedrückt wurde (), verwenden Sie an den XLR-Eingangsbuchsen keine Single-Ended (unsymmetrische) Mikrofone. Stecken Sie die Instrumentenausgänge nicht in die XLR-Buchse, es sei denn, Sie sind sich sicher, dass dies ungefährlich ist.

HINWEIS: Um Schäden an den Lautsprechern zu vermeiden, schalten Sie den Verstärker (oder Aktivlautsprecher) aus, bevor Sie diese Taste ein- oder ausschalten. Außerdem empfehlen wir Ihnen, alle Regler (MAIN L/R, CTRL ROOM / HEADPHONE usw.) auf den niedrigsten Wert einzustellen, bevor Sie die Taste betätigen, um laute Knackgeräusche zu vermeiden, die zu Hörschäden oder Schäden am Gerät führen können.

(3). TAPE IN-REGLER

Dieser Regler stellt den Pegel des Wiedergabesignals ein, das von den TAPE IN RCA-Buchsen zum Mastermixbus auf dem oberen Bedienfeld gesendet wird.

(4). STEREO RETURN-REGLER

Stellt den Pegel des gemischten L/R-Signals ein, das von der RETURN-Buchse (L (MONO) und R) zum MAIN L/R-Bus gesendet wird.

(5). CTRL ROOM/PHONES-REGLER

Regelt den Pegel des Signalausgangs zur HEADPHONE-Buchse, sowie zum CONTROL ROOM L- und R Buchsen.

(6). MAIN L/R MASTERFADER

Diese Fader stellen den endgültigen Pegel der kombinierten Signale aller Kanäle ein.

(7). AUSGANGSPEGELANZEIGE

Eine senkrechte Reihe von zehn LEDs zeigt die ständig den Ausgangspegel des MAIN OUTPUT L/R an. Diese Anzeigart ist bei schlechten Beleuchtungsbedingungen gut sichtbar. Die 0-LED zeigt einen Ausgangspegel von + 4dB für den + 4dB-Ausgang an (welcher der Nennpegel ist).

(8). BETRIEBSANZEIGE

Die Anzeige leuchtet auf, wenn der Netzschalter eingeschaltet wurde.

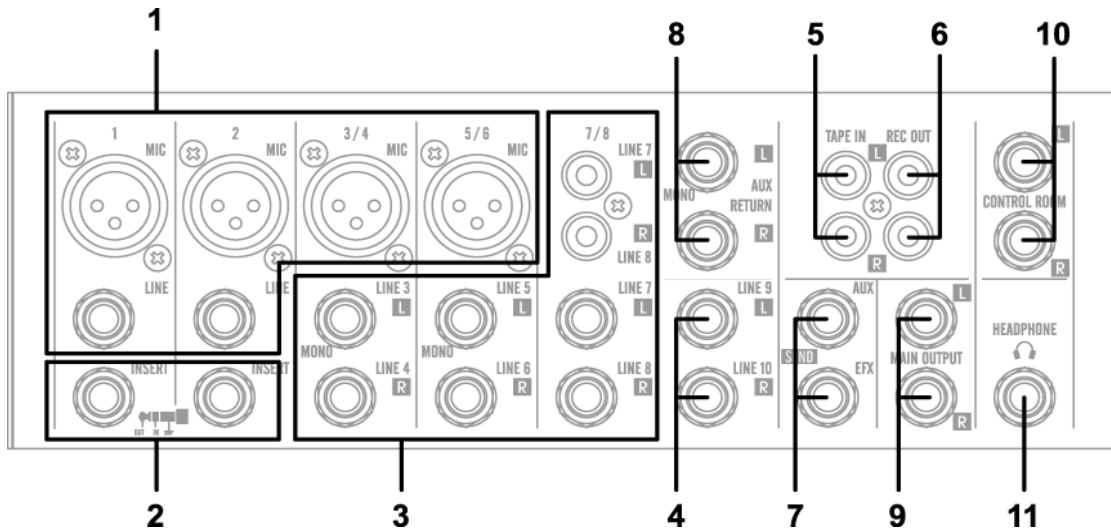

(1). Kanaleingangsbuchsen

MIC-BUCHSEN

Für symmetrische niederohmige Mikrofoneingänge wird eine 3-polige XLR-Buchse verwendet. (Pin 1: Mantel, 2: heiß, 3: kalt)

SYMMETRISCHE LINE IN-EINGANGSBUCHSEN

Für symmetrische oder unsymmetrische Signale mit Line-Pegel wird eine standardmäßige 6,3 mm-Klinkenbuchse verwendet. Zu den Signalen mit Line-Pegel gehören beispielsweise die meisten elektronischen Keyboards, Synthesizer, Turn-Tables (mit entsprechenden Vorverstärkern), Tape Decks und die Line-Ausgänge von anderen Mischpulten.

(2). KANAL-INSERT I/O-BUCHSE

Diese Ein-/Ausgangsbuchsen befinden sich zwischen dem Kopfhörerverstärker und dem Hochpassfilter. An diesen Buchsen können Sie grafische Equalizer, Kompressoren, Rauschfilter oder andere Geräte anschließen.

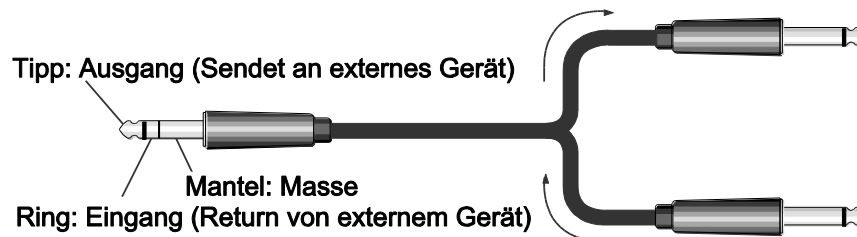

(3, 4). KANALEINGANGSBUCHSEN

Diese sind unsymmetrische Stereo Line-Eingangsbuchsen. Zwei Buchsenarten stehen zur Verfügung, die Klinken- und die RCA-Buchse.

(5). TAPE IN-BUCHSEN

An diese RCA-Buchse wird eine Stereo-Tonquelle angeschlossen. Verwenden Sie diese Buchsen, wenn Sie einen CD- oder DAT-Player zur Überwachung direkt am Mischpult anschließen möchten.

HINWEIS: Sie können den Signalpegel mittels des TAPE IN-Reglers im MAIN-Reglerabschnitt einstellen.

(6). REC OUT-BUCHSEN

Die REC OUT-Buchsen senden das Pre-Fadersignal vom Masterbus zur Aufnahme durch das Tapedeck.

(7). SEND-BUCHSEN

* AUX: Diese sind unsymmetrische Ausgangs-Klinkenbuchsen. Diese Buchsen geben das Signal vom jeweiligen AUX-Bus aus. Benutzen Sie diese Buchsen beispielsweise zum Anschluss eines Effektors, einer Cuebox oder weiterer Geräte, wie einem Überwachungssystem.

* EFX: Diese sind unsymmetrische Ausgangs-Klinkenbuchsen, die das Signal vom EFFECT-Bus ausgeben. Benutzen Sie diese Buchsen beispielsweise zum Anschluss eines externen Effektors.

(8). STEREO RETURN L (MONO), R-Buchse

Dies sind unsymmetrische 6,3 mm Line-Eingangsklinkenbuchsen. Das Signal, das von diesen Buchsen empfangen wird, wird zum MAIN- und AUX-Bus gesendet. Diese Buchsen werden normalerweise benutzt, um ein Returnsignal von einem externen Effekt (Reverb, Delay usw.) zu empfangen.

HINWEIS: Diese Buchsen können auch als ein Hilfsstereoingang benutzt werden. Wenn Sie nur die L (MONO)-Buchse angeschlossen haben, wird das Mischpult das Signal als einkanalig erkennen und wird das gleiche Signal sowohl an der L- als auch der R-Buchse ausgeben.

(9). MAIN L/R-OUTPUT-BUCHSEN

Diese Buchsen liefern das Stereoausgangssignal des Mischpults. Benutzen Sie diese Buchsen, um beispielsweise Endverstärker anzuschließen, die Ihre Hauptlautsprecher versorgen. Sie können diese Buchsen auch verwenden, wenn Sie das Signal aufzeichnen möchten, das den Pegelregler nutzt und vom Hauptfader im MAIN-Reglerabschnitt geliefert wird. TRS symmetrische Ausgangs-Klinkenbuchse.

(10). CONTROL ROOM-AUSGANGSBUCHSEN

Benutzen Sie diese Stereo-Ausgangs-Klinkenbuchsen, um Ihr Monitorsystem anzuschließen.

HINWEIS: Das Signal, das von diesen Buchsen überwacht wird, wird durch die Einstellungen des MAIN-ALT 3/4-Umschalters, des TAPE IN-Schalters und der PFL-Schalter an den Eingangskanälen gewählt.

(11). HEADPHONE-BUCHSE

Anschluss von Kopfhörern. Dies ist Stereo-Ausgangs-Klinkenbuchse (3-adriger TRS).

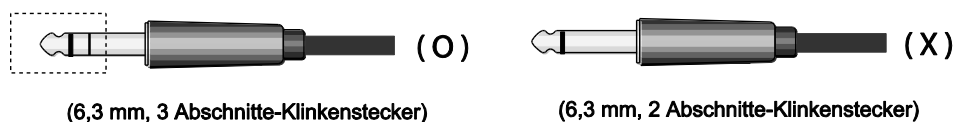

HINWEIS: Das Signal, das von diesen Buchsen überwacht wird, wird durch die Einstellungen des MAIN-ALT 3/4-Umschalters, des TAPE IN-Schalters und der PFL-Schalter an den Eingangskanälen gewählt.

BEDIENELEMENTE AUF DER GERÄTERÜCKSEITE



(1). NETZADAPTER-EINGANGSANSCHLUSS

Anschluss des mitgelieferten Netzadapters.

HINWEIS: Verwenden Sie nur den Adapter, der mit diesem Mischpult mitgeliefert wurde. Die Verwendung eines anderen Netzadapters kann zu einem Feuer oder Stromschlag führen.

(2). POWER-SCHALTER

Schalten Sie mit diesem Schalter das Mischpult ein (ON) oder aus (OFF).

WICHTIGE PUNKTE

- Verwenden Sie auf alle Fälle hochwertige Audiokabel mit doppelter Abschirmung. Prüfen Sie auf Instabilitäten am Ausgang.
- Verbinden Sie stets beide Litzen an beiden Enden und achten Sie darauf, dass die Abschirmung nur an einem Ende angeschlossen ist.
- Schließen Sie die Haupterdleitung nicht an jedem Gerät an. Dies wird sowohl für die Sicherheit als auch als Abschirmungsreturn zum Systemstartpunkt benötigt.
- Geräte, die symmetrische Ein- und Ausgänge besitzen, müssen vom Geräterack bzw. anderen Geräten elektrisch isoliert werden, um Erdungsschleifen zu vermeiden.

Es ist wichtig daran zu denken, dass alle Geräte, die an Netzleitungen angeschlossen sind, potenzielle Quellen für Brummen und Störungen darstellen und sowohl elektrostatische als auch elektromagnetische Strahlung aussenden. Zusätzlich dienen die Netzleitungen auch als ein Überträger für viele Arten von Funkstörungen durch Elektromotoren, Klimaanlage, Thyristor-Lichtdimmer usw. Selbst wenn das Erdungssystem in Ordnung ist, sind alle Versuche sinnlos, Brummgeräusche zu vermindern. In extremen Fällen wird es keine Alternative geben, als eine vollständig getrennte und unabhängige „technische Erde“ aufzubauen, um die vorhandene „laute Erde“ zu ersetzen. Wenden Sie sich jedoch stets an Ihr örtliches Elektrizitätsversorgungsunternehmen, um zu gewährleisten, dass keine Sicherheitsvorschriften verletzt wurden.

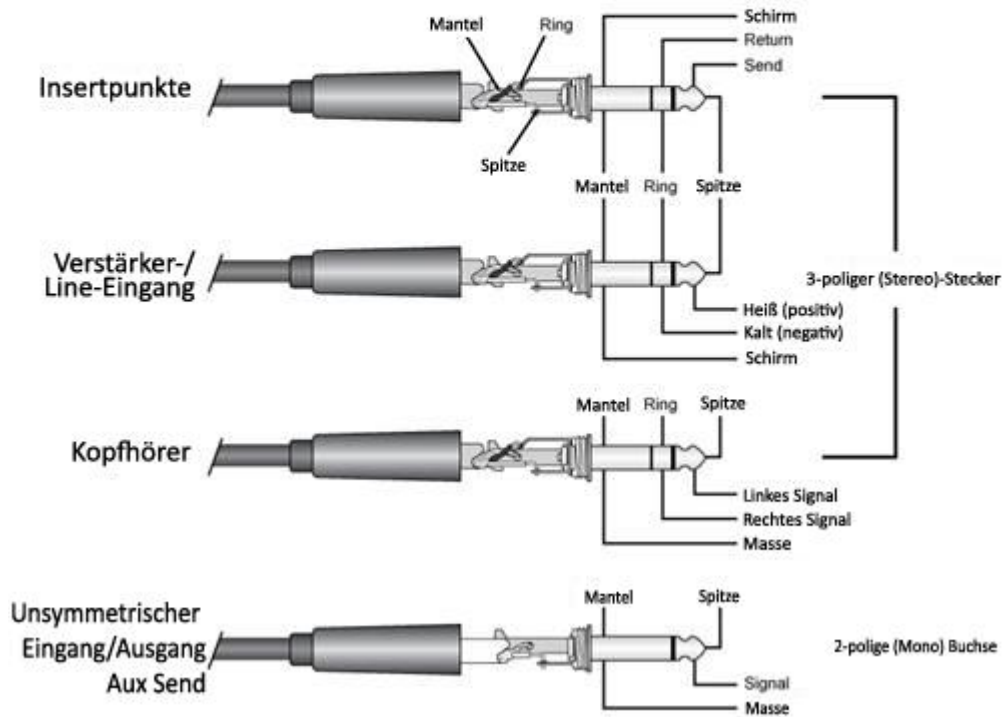
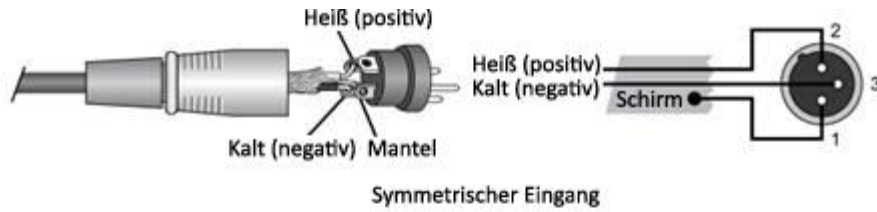

| Tabelle A (6,3 mm TRS) | Mantel | Ring | Spitze |
|------------------------|--------|-----------------|----------|
| Insert | Schirm | Return | Send |
| Symmetrische Leitung | Masse | Kalt (-) | Heiß (+) |
| Unsymmetrische Leitung | Masse | nicht verfügbar | Heiß (+) |
| Kopfhörer | Mantel | Rechts | Links |

| Tabelle B (XLR) | Pin 1 | Pin 2 | Pin 3 |
|-----------------|-------------------|----------|----------|
| XLR | Abschirmung/Masse | Kalt (-) | Heiß (+) |

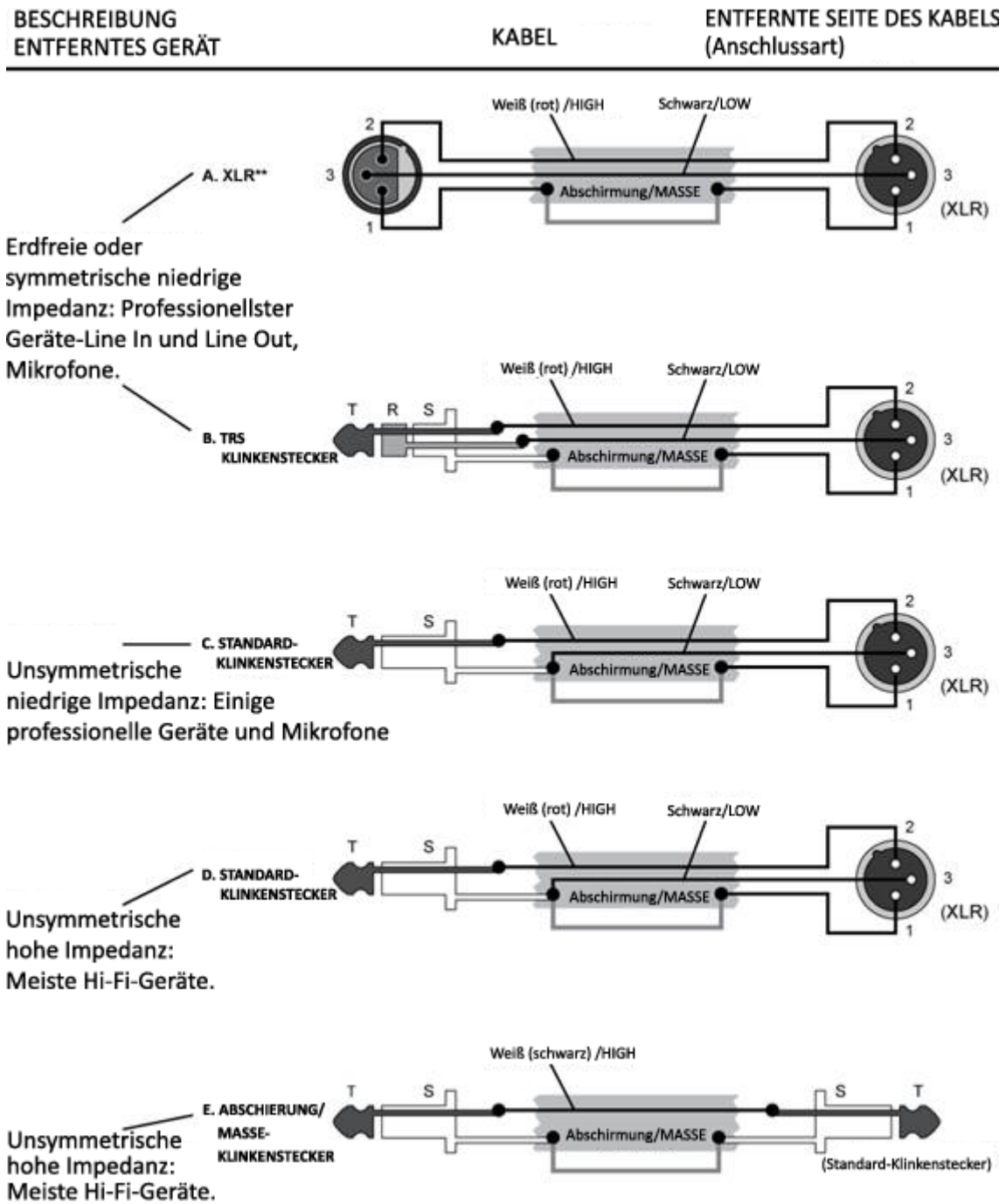

Setupverfahren

1. Achten Sie vor dem Anschluss der Mikrofone und Instrumente darauf, dass alle Geräte ausgeschaltet sind. Stellen Sie auch sicher, dass alle Kanalfader und Masterregelungsfader des Mischpults heruntergezogen wurden.
2. Schließen Sie für jeden Anschluss ein Ende des Kabels an das entsprechende Mikrofon oder Instrument und das andere Ende an die entsprechende Eingangsbuchse am Mischpult an.
3. Um eine Beschädigung der Lautsprecher zu vermeiden, schalten Sie die Geräte in folgender Reihenfolge ein: Peripheriegeräte -> Mischpult -> Leistungsverstärker (oder Aktivlautsprecher)

HINWEIS: Zum Ausschalten des Systems schalten Sie die Geräte in umgekehrter Reihenfolge aus: Leistungsverstärker (oder Aktivlautsprecher) -> Mischpult -> Peripheriegeräte.

HINWEIS: Wenn ein Eingangskanal eine MIC INPUT- und eine LINE INPUT-Buchse bietet, können Sie eine dieser Buchsen verwenden, aber nicht beide gleichzeitig. Bitte schließen Sie nur eine dieser Buchsen an jedem Kanal an.

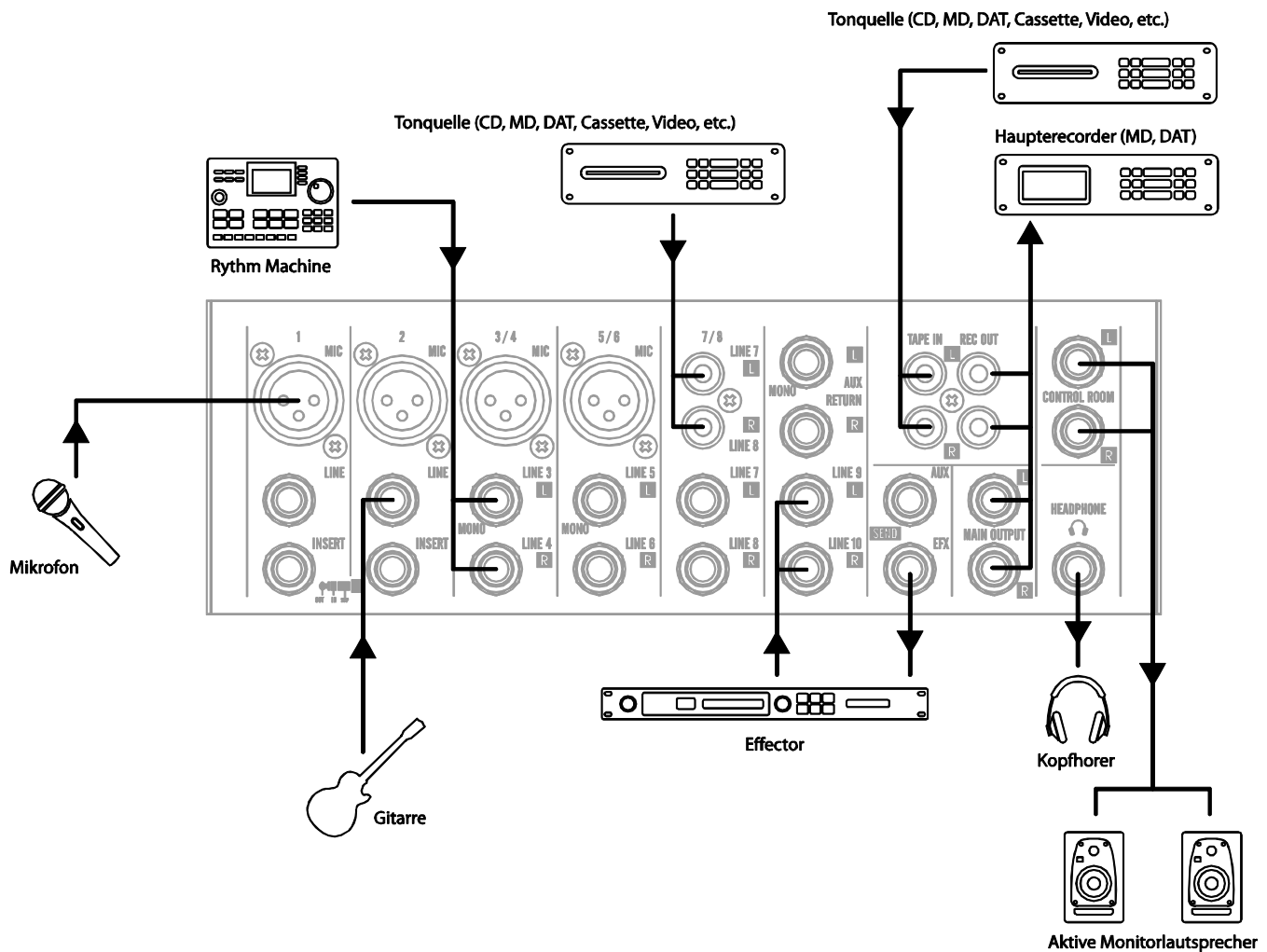

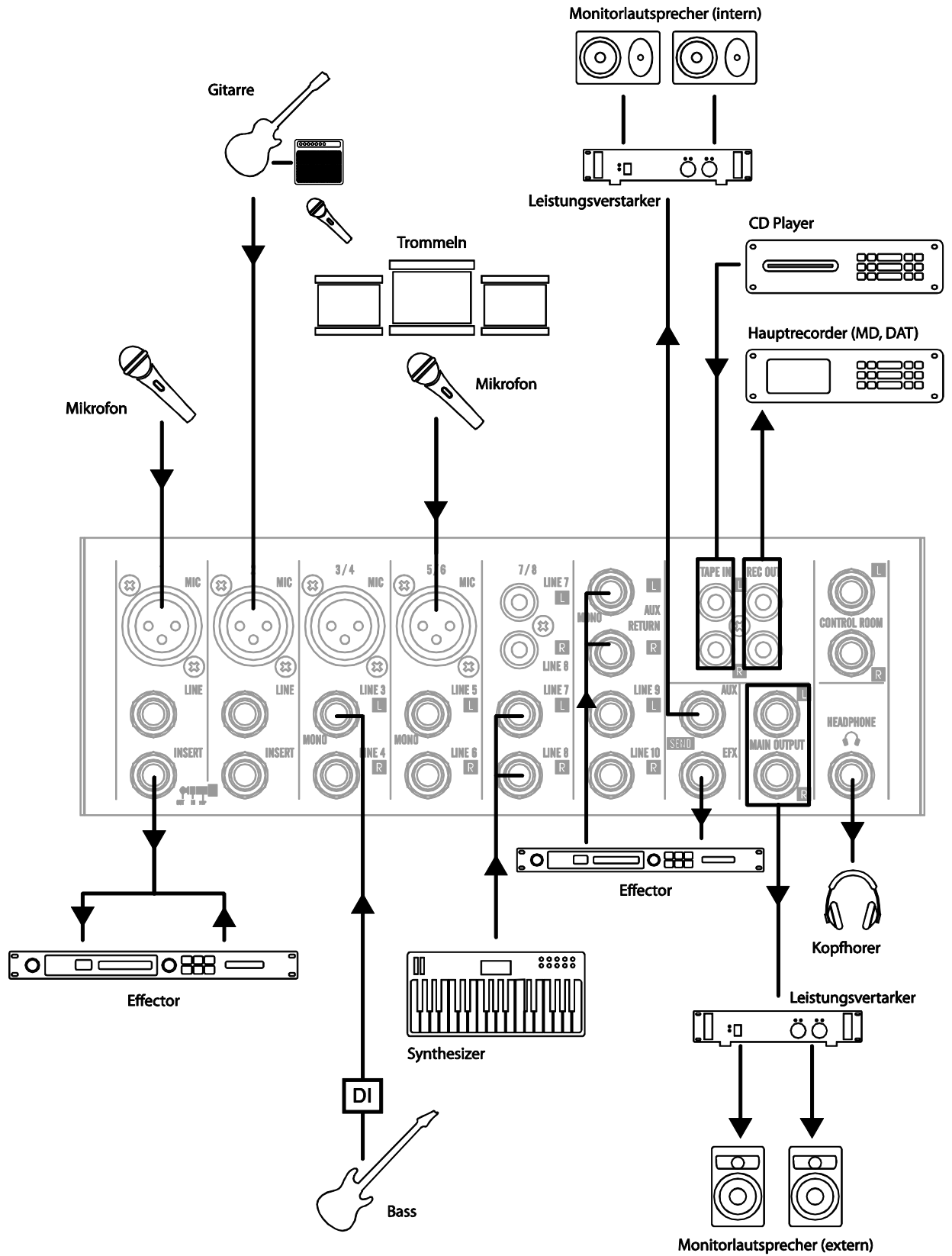

BLOCKDIAGRAMM

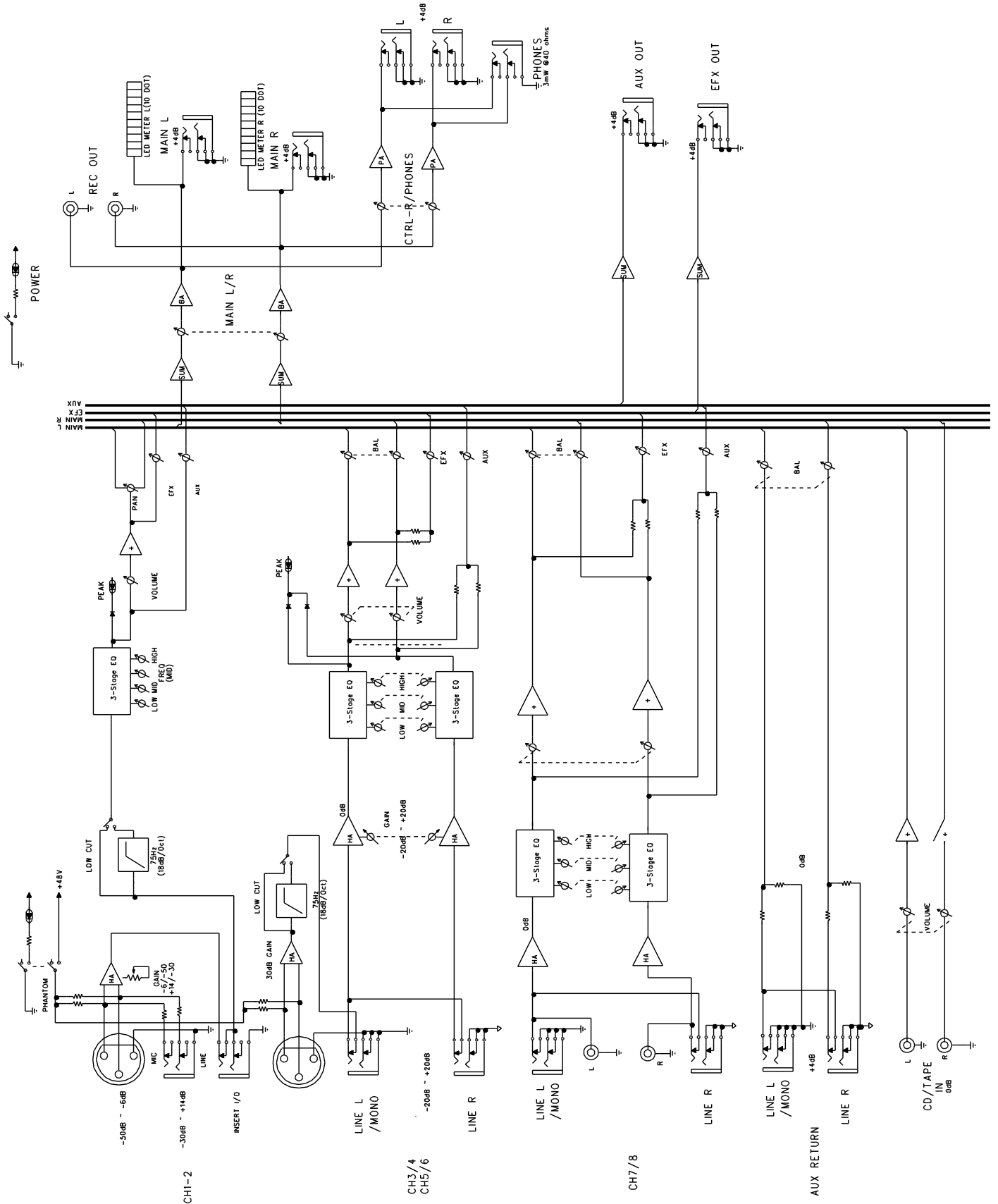

ALLGEMEINE TECHNISCHE DATEN

*0dB=0.775Vrms, 0dBV=1VRMS

| | |
|---|--|
| Maximaler Ausgangspegel (0,5% T.H.D. bei 1 kHz) | +20dB (MAIN L/R), +20dB (AUX, EFX, CTRL ROOM) +20dB (INSERT) mehr als 100mW (HEADPHONES) @ 33Ω |
| T.H.D. | <0.1% @ +14dB 20Hz~20kHz (MAIN L/R, AUX SEND, EFX SEND, CTRL ROOM) |
| Frequenzbereich | 20Hz~20kHz, +1/-2dB (MIX L/R, AUX SEND, EFX SEND, CTRL ROOM) |
| Brummen und Rauschen (Durchschnitt, 20 kHz LPF Rs = 150Ω) | -127dB äquivalentes Rauschen am Eingang, -95dB Grundrauschen (MAIN L/R, AUX/EFX SEND, CTRL ROOM OUT), -88dB (MAIN L/R, AUX/EFX send, CTRL ROOM OUT) * Hauptfader bei Nennpegel und alle Kanalfader auf Minimum. |
| Maximaler Spannungsgewinn | 66dB MIC IN zu MAIN L/R, 60dB MIC IN zu AUX, 66dB MIC IN zu EFX |
| | 76dB MIC IN zu CONTROL ROOM L/R, 58.2dB MIC IN zu REC L/R, 46dB LINE IN zu MAIN L/R |
| | 46dB LINE IN zu AUX, 46dB LINE IN zu EFX |
| | 56dB LINE IN zu CONTROL ROOM L/R, 36dB ST IN zu MAIN L/R |
| | 6dB AUX RETURN IN zu MAIN L/R, 16dB TAPE IN zu MAIN L/R |
| Übersprechen (bei 1 kHz) | -70 dB zwischen Eingangskanälen, -70 dB zwischen Eingang-/Ausgangskanälen |
| Gain-Regler (Mono-Eingangskanal) | 44 dB variabel (-50 dB bis -6 dB), (-30 dB bis +14 dB) |
| Gain-Regler (Mono/Stereo-Eingangskombinationskanal) | 40 dB variabel (-20dB bis +20dB) |
| Eingangskanal-Ausgleich | HOCH: 12 kHz Shelving, MITTEN: 2,5 kHz Peaking, TIEFEN: 80 Hz Shelving *Grenz-/Roll-Off-Frequenzen: 3 dB bei maximaler Verstärkung/Cut |
| LED-Anzeigen | 10-segment LED x2 MAIN L/R |
| Kanalanzeigen | Peak: Einr Anzeige für jeden Kanal, die sich einschaltet, wenn sich das Pre-Kanalfadersignal 5 dB unter Clipping befindet. |
| Phantomspannung | +48V DC |
| Stromversorgung, Leistungsaufnahme | USA/Kanada 120VAC / 60Hz / 25W |
| | England/ Australien 240VAC / 50Hz / 25W |
| | Korea 220VAC / 60Hz / 25W |
| | Europa 230VAC / 50Hz / 25W |
| Gewicht | 2,8 kg (6,2 lbs) |
| Abmessungen (B x H x T): | 249 x 75 x 290 mm (9.8 x 3.0 x 11.4 in) |

*Änderung von Design und Spezifikationen vorbehalten.

TECHNISCHE DATEN

EINGANG

| Eingangsanschluss | Eingangsimpedanz | Nennimpedanz | Nenneingangspegel | Anschlussart |
|----------------------------|------------------|-------------------|-------------------|---|
| CH Mic | 4 k Ω | 50 ~ 600 Ω | -50 dB | XLR 3-31 symmetrisch |
| CH Line | 10 k Ω | 600 Ω | -30 dB | Klinkenstecker (TRS) T = heiß R = kalt S = Masse |
| Stereoeingang Mic | 3 k Ω | 600 Ω | -44 dB | XLR 3-31 symmetrisch |
| Stereoeingang Line | 5 k Ω | 600 Ω | -20 dB | Unsymmetrischer Klinkenstecker |
| Aux Return Insert Input | 10 k Ω | 600 Ω | +4 dB | Unsymmetrischer Klinkenstecker |
| Monokanal Inserteingang | 10 k Ω | 600 Ω | 0 dB | Klinkenstecker (TRS) T = Ausg R = Eing S = Masse |
| Tape In | 10 k Ω | 600 Ω | -10 dBV | RCA-Buchse |

AUSGANG

| Ausgangsanschluss | Ausgangsimpedanz | Nennimpedanz | Nenausgangspegel | Anschlussart |
|----------------------------|------------------|---------------|------------------|---|
| MAIN | 75 Ω | 10 k Ω | +4 dB | Unsymmetrischer Klinkenstecker |
| CTRL Room Out | 75 Ω | 10 k Ω | +4 dB | Unsymmetrischer Klinkenstecker |
| AUX/EFX Send | 75 Ω | 600 Ω | +4 dB | Unsymmetrischer Klinkenstecker |
| Monokanal Insertausgang | 100 Ω | 10 k Ω | 0 dB | Klinkenstecker (TRS) T = Ausg R = Eing S = Masse |
| REC Out | 600 Ω | 10 k Ω | -10 dBV | RCA-Buchse |
| HEADPHONES Out | 100 Ω | 33 Ω | 3mW | Stereo-Klinkenstecker |

*Änderung von Design und Spezifikationen vorbehalten.

GARANTIE

Vielen Dank, dass Sie sich für eine der Gibson Pro Audio Marken (Stanton, KRK, oder Cerwin Vega!) entschieden haben. Ihre Zufriedenheit ist uns besonders wichtig. Wir stehen voll und ganz hinter der Qualität unserer Arbeit und freuen uns, dass Sie uns vertrauen. Die Registrierung Ihrer Waren hilft uns, zu garantieren, dass Sie auf dem neuesten Stand bezüglich unserer neuesten Fortschritte bleiben. Um die von einem autorisierten Gibson Pro Audio Händler in den USA gekaufte Ware zu registrieren:

Bitte rufen Sie folgende Website auf: <http://www.gibson.com> und registrieren Sie sich Online.

Oder Sie können uns Ihre Garantiekarte zusenden:

Gibson Kundendienst

309 Plus Park Blvd.

Nashville, TN 37217

Unser Kundendienst steht Ihnen für alle Fragen zur Verfügung:

1-800-4GIBSON (1-800-444-2766)

e-mail: service@gibson.com

BEI WAREN, DIE VON EINEM AUTHORIZIERTEN HÄNDLER FÜR GIBSON PRO AUDIO AUSSERHALB DER USA; KONTAKTIEREN SIE BITTE DEN HÄNDLER, VON WELCHEM SIE IHRE WARE GEKAUFT HABEN, UM IHRE GARANTIE REGISTRIEREN ZU LASSEN UND ZUR HANDHABUNG UND LÖSUNG ALLER MIT DER GARANTIE IN ZUSAMMENHANG STEHENDEN PUNKTE.

Gibson Pro Audio Garantie

Falls Ihr Gibson Pro Audio Produkt (das Stanton, KRK oder Cerwin Vega! Marken enthält) zu irgendeinem Zeitpunkt als Ergebnis fehlerhafter Materialien oder Ausführung nicht mehr funktioniert, repariert Gibson Pro Audio oder eines der berechtigten Gibson Pro Audio Servicecentern in den USA den/die Fehler oder ersetzt die Ware nach eigenem Ermessen. Garantiezeit (ab dem auf dem Kaufvertrag angegebenen Kaufdatum):

Stanton

Ein (1) Jahr für alle Stanton Produkte.

KRK

Drei (3) Jahre für alle Studiomonitore

Ein (1) Jahr für Kopfhörer, Computer-Audiogeräte inklusive Raumkorrekturgeräte.

Cerwin Vega!

Fünf (5) Jahre für alle Passivlautsprechersysteme.

Drei (3) Jahre für alle Aktivlautsprechersysteme.

Drei (3) Jahre für alle Mischer.

Gibson garantiert alle Austauschteile und Reparaturen für 90 (neunzig) Tage nach Versand.

Im unwahrscheinlichen Fall, dass Ihre Ware zerstört wird, verloren geht, irreparabel beschädigt wird solange diese im Besitz von Gibson oder einem autorisierten Gibson Pro Audio Servicecenter zur Reparatur ist, ersetzt Gibson diese Ware mit ein und demselben oder einem Produkt gleicher Art mit einem Wert, der den Originalkaufpreis Ihrer Ware nicht übersteigt. Der Besitzer muss auf seine eigene Kosten eine Versicherung abschließen, die die Ware abdeckt, inklusive, jedoch nicht begrenzt auf den Sammlerversicherungswert.

Zur schnellsten und sichersten Rücksendung der Ware benutzen Sie bitte die Original-Verpackungsmaterialien. Gibson ist nicht für Schäden verantwortlich, die während des Transports wegen schlechter oder unangemessener Verpackung entstanden sind.

GARANTIE (Fortsetzung)

DIESE GARANTIE WIRD NUR AUF DEN ORIGINAL WIEDERVERKÄUFER AUSGEWEITET UND KANN NICHT AUF NACHFOLGENDE BESITZER ÜBERTRAGEN ODER DIESEN ÜBEREIGNET WERDEN. UM IHRE GARANTIE ZU VALIDIEREN UND ALS EINE BEDINGUNG; DIE DER HIER VORANGEGANGENEN GARANTIEABDECKUNG; MÜSSEN SIE IHRE GARANTIE INNERHALB VON VIERZEHN (14) TAGEN NACH DEM ORIGINALKAUFDATUM REGISTRIEREN LASSEN. IHR KAUFBELEG ODER IHRE VERKAUFSSQUITTIUNG MUSS ALLEN ANFRAGEN FÜR GARANTIEABDECKUNG BEIGEFÜGT WERDEN.

Diese Garantie unterliegt den folgenden Einschränkungen:

DIESE GARANTIE DECKT FOLGENDES NICHT AB

1. Alle Waren, die in irgendeiner Art und Weise geändert oder abgeändert wurden oder bei welchen die Seriennummer gefälscht oder geändert wurde.
2. Alle Waren, deren Garantiekarte geändert wurde oder bei welchen falsche Daten angegeben wurden.
3. Alle Waren, die durch Fehlgebrauch, Fahrlässigkeit oder unsachgemäßen Betrieb beschädigt wurden.
4. Alle Waren, die durch ein Unglück, Überschwemmung, Brand, Blitzschlag oder andere Naturkatastrophen beschädigt wurden.
5. Transportschäden aller Art.
6. Alle Waren, die extremer Feuchte oder extremen Temperaturen ausgesetzt sind.
7. Alle Waren, die von einem nicht autorisierten Händler gekauft wurden oder an welchen nicht autorisierte Reparaturen oder Serviceleistungen ausgeführt wurden.

GIBSON GIBT KEINERLEI ANDERE AUSDRÜCKLICHE GEWÄHRLEISTUNG IRGEND EINER ART. ALLE EINGESCHLOSSENEN GARANTIEEN; INKLUSIVE DER GARANTIEEN FÜR MARKTGÄNGIGKEIT UND EIGNUNG FÜR EINEN BESTIMMTEN ZWECK ÜBER DIE SPEZIELLEN VORKEHRUNGEN DIESER GARANTIE HINAUS WERDEN HIERMIT ABGELEHNT UND VON DIESER GARANTIE AUSGESCHLOSSEN. EINIGE STAATEN UND/ODER LÄNDER ERLAUBEN DIE AUSSCHLIESSUNG ODER EINSCHRÄNKUNG DER EINGESCHLOSSENEN GARANTIEEN NICHT, SO DASS DIE OBEN GENANNTEN GEGEBENENFALLS NICHT AUF SIE ZUTREFFEN.

GIBSON IST NICHT HAFTBAR FÜR SPEZIELLE, INDIREKT FOLGENDE, ZUFÄLLIGE ODER ANDERE ÄHNLICHE SCHÄDEN, DIE DER KÄUFER ODER EINE DRITTE PARTEI ERLEIDET, INKLUSIVE OHNE EINSCHRÄNKUNG, SCHÄDEN DURCH ENTGANGENE GEWINNE ODER GESCHÄFTE ODER SCHÄDEN AUF GRUND VON GEBRAUCH ODER LEISTUNG DER WARE DURCH VERTRAG ODER UNERLAUBTE HANDLUNG, SELBST WENN GIBSON ODER DESSEN AUTHORIZIERTER VERTRETER ÜBER DIE MÖGLICHKEIT DERARTIGER SCHÄDEN UND GIBSON DARF NICHT VERANTWORTLICH SEIN FÜR AUSGABEN, FORDERUNGEN ODER KLAGEN, DIE AUS ODER IN ZUSAMMENHANG MIT DEM GENANNTEN ENTSTEHEN.

BEI WAREN, DIE VON EINEM AUTHORIZIERTEN HÄNDLER FÜR GIBSON PRO AUDIO AUSSERHALB DER USA; KONTAKTIEREN SIE BITTE DEN HÄNDLER, VON WELCHEM SIE IHRE WARE GEKAUFT HABEN, UM HANDHABUNG UND LÖSUNG ALLER PUNKTE. BEI DIESEN EINKÄUFEN IST DIE OBEN BESCHRIEBENE GARANTIE NICHT ANWENDBAR.

GARANTIE (Fortsetzung)

Wie erhält man eine Garantieleistung?

Garantieleistung außerhalb der USA.

Für eine Garantiereparatur wenden Sie sich bitte an den autorisierten Gibson Pro Audio Händler, wenden Sie sich bitte an den autorisierten Gibson Pro Audio Händler, von dem Sie Ihre Ware gekauft haben und befolgen Sie die Rücksende-/Garantiepolitik des Händlers.

Garantieleistungen für von einem autorisierten Gibson Pro Audio Händler in den USA gekaufte Ware zu registrieren. Im Falle einer Fehlfunktion Ihres Gibson Pro Audio Gerätes, muss der Händler oder Eigentümer den Kundendienst unter +1-800-4GIBSON (1-800444-2766) anrufen und eine Rücksendeberechtigungsnummer von dem Kundendienstmitarbeiter einholen. Ohne eine solche Rücksendeberechtigung darf keine Ware an Gibson zurückgesandt werden und die Rücksendeberechtigungsnummer muss von außen auf die Transportverpackung geschrieben werden. Der Kundendienstmitarbeiter liefert die Adresse und die zusätzlichen Transportanweisungen. Der Besitzer muss die Ware liefern, im Voraus entrichtete Frachtkosten und Versicherungsgebühren an die vom Kundendienstvertreter gelieferte Adresse. Nur berechnete Gibson Pro Audio Servicecenters können Garantieleistungen erbringen und alle von nicht berechtigten Personen ausgeführten Leistungen machen diese Garantie nichtig. Gibson lehnt die Haftung für Mängel oder Fehler ab, die durch von nicht autorisierten Personen durchgeführte Leistungen verursacht werden oder nicht von der Garantie abgedeckte Leistungen, die nicht von Gibson oder durch ein autorisiertes Gibson Pro Audio Servicecenter durchgeführt werden.

Wenn Sie Gibson kontaktieren, müssen Sie eine vollständige schriftliche Beschreibung der Fehlfunktion an dem Gerät beilegen. Wenn nicht durch die Garantie abgedeckte Arbeiten erforderlich oder empfohlen sind, wird ein Preisangebot ausgestellt und muss von Ihnen genehmigt werden bevor eine nicht von der Garantie abgedeckte Leistung begonnen wird. Sie sollten Fragen in Betracht ziehen, die aus nicht von der Garantie abgedeckten Arbeit sofort erhalten werden und das autorisierte Gibson Pro Audio Service Center von Gibson nach Ihren eigenen Wünschen. Es ist nicht erforderlich nicht von der Garantie abgedeckte Arbeiten zu kaufen, um Service an Materialien zu erhalten, die von dieser Garantie abgedeckt sind. Nach der Überprüfung der Ware bei der Anlieferung, empfiehlt Ihnen Gibson oder das autorisierte Gibson Pro Audio Servicecenter teilt Ihnen oder Ihrem Händler das ungefähre Fertigstellungsdatum mit. Die reparierte Ware oder ein Teil hiervon wird Ihnen oder Ihrem Händler unfrei versichert zurückgesandt.

Kein Vertreter oder andere Personen sind berechtigt für Gibson eine Haftung zu übernehmen außer derjenigen, die in dieser Garantie genannt ist. Diese Garantie gibt Ihnen spezielle Rechte die von Staat zu Staat und von Land zu Land abweichen.

Um weitere Informationen zu erhalten, schreiben Sie an:

Kundendienstabteilung,
Gibson Kundendienst
309 Plus Park Blvd.
Nashville, TN 37217

Oder rufen Sie uns an unter:

1-800-4GIBSON

| | |
|-------------------|---|
| Abschwächen | Verringern oder leiser stellen. Die Signalhöhe verringern. |
| Auxiliary (AUX) | Sendet ein Ausgangssignal vom Mischpult zu weiteren Geräten, die zusätzliche Fähigkeiten bieten. Normalerweise werden die Feeds zum Mix mit Drehpegelreglern durchgeführt. Ein Aux-Return am Mischpult dient zum Anschluss des Ausgangs von zusätzlichen Geräten. |
| Balance | Die relativen Pegel der linken und rechten Kanäle eines Stereosignals. |
| Balanced | Eine Methode einer Audioverbindung, die das gewünschte Signal zwischen zwei Leitungen und einer Abschirmung, die kein Signal führt, „ausgleicht“. Eine Störung wird gleichermaßen von den zwei Leitungen aufgenommen, was zu der Aufhebung des unerwünschten Signals führt. |
| Clipping | Der Beginn starker Verzerrungen im Signalpfad, die normalerweise durch die Peak-Signalspannung verursacht und durch die Versorgungsspannung der Schaltung begrenzt werden. |
| DAT | Digitales Audio-Tonband, ein auf Kassetten basierendes digitales Aufzeichnungsformat. |
| dB (Dezibel) | Das Verhältnis von zwei Spannungen oder Signalpegeln, das durch die Gleichung $dB=20\log_{10}(V1/V2)$ ausgedrückt wird. Das Hinzufügen der Endung „u“ weist darauf hin, dass das Verhältnis relativ zu 0,775V RMS ist. |
| DI | (Direkte Injection) Der Vorgang, ein elektrisches Musikinstrument direkt an einen Eingang der /DI-Box Mixkonsole anzuschließen, und nicht an einen Verstärker und Lautsprecher, die von einem Mikrofon abgedeckt werden, das die Konsole versorgt. |
| Direkte Ausgabe, | Ein Post-Fader-Pegelausgang vom Eingangskanal, der die aufsummierenden Verstärker umgeht, typisch für das Senden zu einzelnen Tonbandspuren während der Aufnahme. |
| Equalizer | Eine Vorrichtung, die das Verstärken oder das Abschneiden von ausgewählten Frequenzbändern im Signalpfad erlaubt. |
| Fader | Ein linearer Regler, der eine Pegelanpassung ermöglicht. |
| Feedback | Der „Rückkopplungs“-Ton, der entsteht, wenn das Mikrofons zu nahe an einen Lautsprecher gebracht wird, der von seinem verstärkten Signal versorgt wird. |
| Foldback | Ein über Lautsprecher oder Kopfhörer an die Künstler zurückgesendetes Signal, mit dem sie den von Ihnen erzeugten Ton kontrollieren können. |
| Frequenzgang | Die Veränderung der Verstärkung eines Geräts mit der Frequenz. |
| Verstärkung | Die Höhe der Verstärkung des Signalpegels. |
| Headroom | Der verfügbare Signalbereich über dem Nominalpegel, bevor das Clipping einsetzt. |
| Hochpassfilter | Ein Filter, der niedrige Frequenzen abweist und nur hohe Frequenzen durchlässt. Die Cutoff-Frequenz legt den Grenzwert fest, bei dem Frequenzen abgewiesen oder durchgelassen werden. |
| Impedanzbalancing | Ein Verfahren, dass beim Anschluss von externen symmetrischen Eingängen an unsymmetrische Ausgänge verwendet wird, um das Brummen und Störungen zu minimieren. |

GLOSSAR (Fortsetzung)

| | |
|---------------|--|
| Insert | Ein Unterbrechungspunkt im Signalpfad, der den Anschluss externer Vorrichtungen zulässt, z. B. Signalprozessoren oder andere Mischpulte mit Linepegelsignalen. Nominalpegel können zwischen -10 dBu bis + 6 dBu liegen und kommen gewöhnlich von einer Quelle mit niedriger Impedanz. |
| Pan (Pot) | Abkürzung von „Panorama“: Kontrolle der Pegel, die an die linken und rechten Ausgänge gesendet werden. |
| Peaking | Der Punkt, bei dem ein Signal sofort bis zu seinem maximalen Pegel ansteigt, bevor es erneut abfällt. Es kann auch eine Equalizer-Frequenzgangkurve beschreiben, die nur ein Frequenzband beeinflusst, (wie bei einem grafischen Equalizer), „Peaking“ in der Mitte dieses Frequenzbands. |
| Peak-LED | Eine visuelle Anzeige des Signals, gerade vor dem höchsten Punkt vor Beginn des Clippings. |
| PFL | Eine Funktion, mit der der Bediener in einem Kanal unabhängig von der Hauptmischung das Pre-Fadersignal (Pre-Fade vorhören) überwachen kann. |
| Phase | Ein Begriff, der zum Beschreiben der Beziehung von zwei Tonsignalen verwendet wird. Signale, die in Phase sind, verstärken sich gegenseitig. Signale, die nicht in Phase sind, führen zu einer Aufhebung. |
| Polarität | Ein Begriff, der zum Beschreiben der Orientierung der positiven und negativen Pole eines Audioanschlusses verwendet wird. Normalerweise werden Verbindungen mittels Positiv zu Positiv und Negativ zu Negativ hergestellt. Wenn dies umgekehrt erfolgt, werden die Signale nicht in Phase sein (Siehe „Phase“ oben). |
| Post-Fade | Der Punkt im Signalpfad nach dem Monitor oder dem Hauptfader. Er wird deshalb durch die Faderstellung beeinflusst. |
| Pre-Fade | Der Punkt im Signalpfad vor dem Monitor oder dem Hauptfader. Er wird deshalb nicht durch die Faderstellung beeinflusst. |
| Rolloff | Ein Verstärkungsverlust bei den Grenzwerten des Frequenzgangs. |
| Shelving | Eine Equalizerantwort, die alle Frequenzen über oder unter der Trennfrequenz beeinflusst, d.h. eine von einem Hochpass oder Tiefpass abgeleitete Antwort. |
| Spill | Akustische Störung von anderen Quellen. |
| Transient | Ein vorübergehendes Ansteigen des Signalpegels. |
| Unsymmetrisch | Eine Methode einer Audioverbindung, die ein einadriges Kabel und die Kabelabschirmung als Signalerücklauf verwendet. Diese Methode bietet nicht die Rauschfestigkeit eines symmetrischen Eingangs (Siehe oben). |
| + 48V | Die Phantomspeisung, die bei Kanal-Mikrofoneingängen für Kondensatormikrofone und aktive DI-Boxen verfügbar ist. |

Note(s):
Remarque(s):
Nota(s):
Hinweise:



CERWIN-VEGA![®]

CERWIN-VEGA! IS A REGISTERED TRADEMARK OF CERWIN-VEGA, LLC.
CERWIN-VEGA! EST UNE MARQUE DÉPOSÉE DE CERWIN-VEGA, LLC.
CERWIN-VEGA! ES UNA MARCA COMERCIAL REGISTRADA DE CERWIN-VEGA, LLC.
CERWIN-VEGA! LST EN REGISTRIERTES WARENZEICHEN VON CERWIN-VEGA, LLC.

CVM-1022 REV C © 2012 CERWIN-VEGA, LLC.
A member of the Gibson family of brands.
Membre de la famille des marques Gibson.
Miembro de la familia de marcas Gibson.
Ein Mitglied der Gibson-Markenfamilie.

This document is copyright protected. No part of this manual may be copied or reproduced in any form without prior written consent from CERWIN-VEGA. CERWIN-VEGA shall not be liable for operational, technical, or editorial errors/omissions made in this document.

Ce document est protégé par les lois sur les droits d'auteur. Aucune partie de ce manuel ne peut être copiée ou reproduite sous quelque forme que ce soit sans le consentement écrit préalable de CERWIN-VEGA. CERWIN-VEGA ne peut être tenu responsable des erreurs ou omissions opérationnelles, techniques ou éditoriales faites dans ce document.

Este documento está protegido por derechos de autor. Ninguna parte de este manual puede ser copiada ni reproducida en forma alguna sin el consentimiento previo por escrito de CERWIN-VEGA. CERWIN-VEGA no se responsabilizará de los errores/omisiones funcionales, técnicos o editoriales encontrados en este documento.

Dieses Dokument ist urheberrechtlich geschützt. Kein Teil dieses Handbuchs darf kopiert oder vervielfältigt werden in irgendeiner Form ohne die vorherige schriftliche Zustimmung von Cerwin-Vega. Cerwin-Vega übernimmt keine Haftung für die betriebliche, technische oder redaktionelle Fehler / Auslassungen in diesem Dokument gemacht.