

The logo for Line 6, featuring the word "LINE" in a white rounded rectangle on a black background, followed by the number "6" in a white circle on a black background.

LINE 6

The logo for Tone Core, with "TONE" stacked above "CORE". The letter "O" in "TONE" is a solid black circle.

**TONE
CORE**

A faint, light-colored background image of an electric guitar, showing the body, neck, and headstock.

**Pilot's Handbook for Über Metal
Pilotenhandbuch für Über Metal
Manuel de pilotage pour Über Metal
Manual del Piloto para el Über Metal
Pilotenhandboek voor Über Metal**

40-00-0185

ElectroPhonic Limited Edition available @ www.line6.com

Rev B

**Line 6, ToneCore, Constrictor, Crunchtone, Echo Park, Space Chorus,
Tap Tremolo and Über Metal are trademarks of Line 6, Inc.**

CAUTION

This equipment has been tested and found to comply with the limits for a Class B digital device pursuant to Part 15 of FCC Rules. Operation is subject to the following two conditions: (1) This device may not cause harmful interference, and (2) this device must accept any interference received, including interference that may cause undesired operation.

WARNING

To reduce the risk of fire or electric shock, do not expose this appliance to rain or moisture.



The exclamation point within a triangle means, “Caution!” Please read the information next to all caution signs.



The lightning symbol within a triangle means, “Electrical caution!” It indicates the presence of information about operating voltage and potential risks of electrical shock.



**You should read these Important Safety Instructions.
Keep these instructions in a safe place.**



Before using your ToneCore, carefully read the applicable items of these operating instructions and the safety suggestions.

1. Obey all warnings on the pedal and in the ToneCore Pilot's Handbook.
2. Connect optional power supply only to AC power outlets rated 100-120V or 200-240V 47-63Hz (see indications on optional power supply).
3. Do not perform service operations beyond those described in the ToneCore Pilot's Handbook. Service is required when the apparatus has been damaged in any way, such as:
 - power-supply cord or plug is damaged
 - liquid has been spilled or objects have fallen into the apparatus
 - the unit has been exposed to rain or moisture
 - the unit does not operate normally or changes in performance in a significant way
 - the unit is dropped or the enclosure is damaged.
4. Do not place near heat sources, such as radiators, heat registers, or appliances which produce heat.
5. Guard against objects or liquids entering the enclosure. Do not use or place unit near water.
6. Unplug the power supply when not in use for extended periods of time. Unplug the power supply during lightning storms.
7. Clean only with a damp cloth.
8. Only use attachments/accessories specified by the manufacturer.
9. Prolonged listening at high volume levels may cause irreparable hearing loss and/or damage. Always be sure to practice "safe listening."

Über Metal Pilot's Handbook

Output your ToneCore to your amplifier, or route it through another effect pedal.

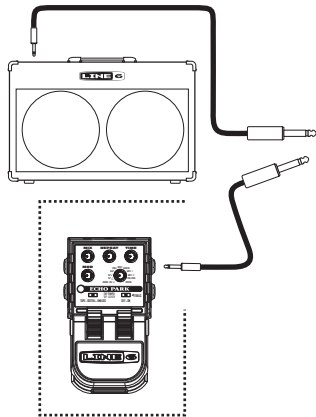

Connect your guitar using a standard cable.

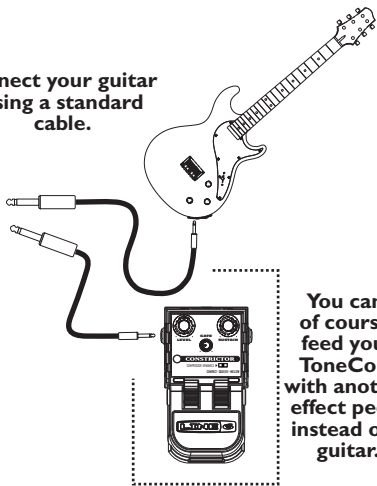

You can, of course, feed your ToneCore with another effect pedal instead of a guitar.

Greetings and salutations! Thank you for inviting the mighty Line 6 Über Metal high gain distortion pedal into your life.

Effect On-Off / Power Indicator Light

The Power Indicator Light on your ToneCore uses two colors to indicate the pedal's state:

- Light not lit – Effect is bypassed (off)
- GREEN – Effect is engaged (on)
- RED (flashing) – Batteries should be replaced
This low power indication will override all other states

Connections and Power Indicator Light

In Jack

Here's where it all begins. Use a standard guitar cable to connect your guitar, or the output of another effect to use in combination with your ToneCore. *Like most pedals, inserting a plug into this jack will turn on the power to your ToneCore. Disconnect the plug from this jack when the ToneCore is not being used.*

Out Jack

Use a standard guitar cable to connect to the input of a guitar amp, or the input of another effect that will feed your amp.

Power Jack

Connect an optional ToneCore-compatible Line 6 power supply like the DC-1, and you'll never need a 9-volt battery again!

Foot Switch

Stomp on this to turn Über Metal's effect sound processing on and off.

Über Metal Pilot's Handbook

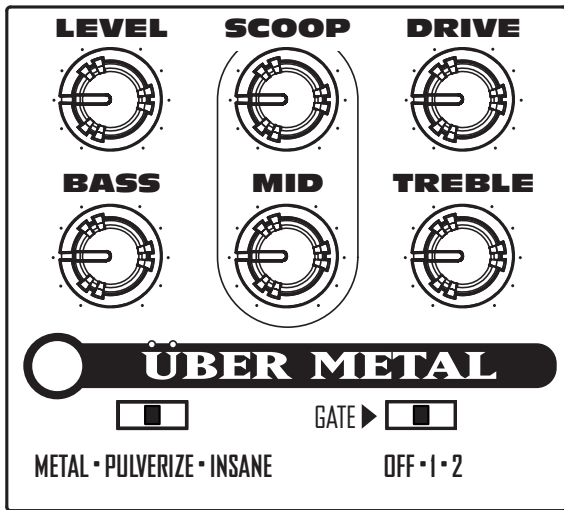

Controls

Level

Higher levels will hit the amp or effect fed by the Über Metal with more signal level, giving you more volume. If the level is high enough, it may also cause unwanted distortion within the receiving amp or pedal.

Mid & Scoop

Mid chooses a frequency from 250Hz to 4kHz. Scoop then removes sound at this frequency, with maximum scoop at the fully clockwise setting. Turn it fully counter-clockwise for a slight Mid boost.

Drive

This controls the amount of distortion created within your Über Metal. Especially when you've got it set high, you may need to use the Gate to tame unwanted noise.

Bass & Treble

Bass and Treble are more/less controls for your low and high frequencies. Point the knob straight up to leave your tone unaltered.

Model Switch

Give this a flick to reconfigure the virtual circuitry inside your Über Metal, and enjoy three distinctly different sound “flavors”.

Metal creates screaming distortion, from heavy grind to molten metal! Bow down, infidels.

Pulverize gives you a distortion similar to a high gain tube amp. Mmmm, it's warm and meaty!

Insane has more skin-peeling gain and sustain than anything else available, and boy does it sound good.

Gate

Off – Disables the Gate.

Gate 1 – A soft and mild noise gate, self-adjusting to your current Drive knob setting (cool, huh?).

Gate 2 – A heavy, fast-clamping gate. Great for those aggressive metal chords and palm muting.

Über Metal Pilot's Handbook

Battery Replacement

Squeeze both sides of the foot switch hinge to access the 9 Volt Battery compartment.

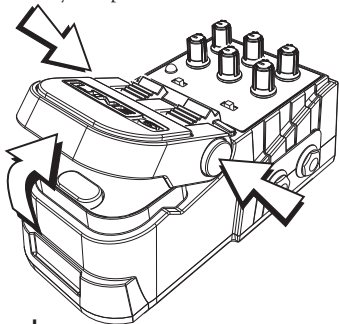

Power Supply

Connect an optional Line 6 DC-1 power supply and you'll never need a 9-volt battery again! It is also compatible with most popular 9 Volt DC stomp boxes. Using the power supply will disconnect the battery.

POWER REQUIREMENTS

	Min	Nominal	Max
Supply Voltage	6 VDC	9.6 VDC	16 VDC
Supply Current @ 9.6 VDC	40mADC	60mADC	100mADC
Power @ 9.6VDC	0.4 Watt	0.6 Watt	1 Watt



Example Tones

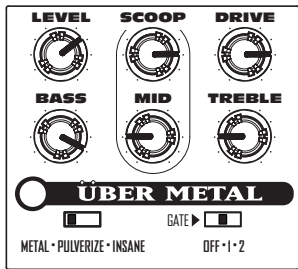

Early Metal

Journey back with us to the world of vintage metal. Large numbers of smoke pots and 4x12 cabinets are highly recommended.

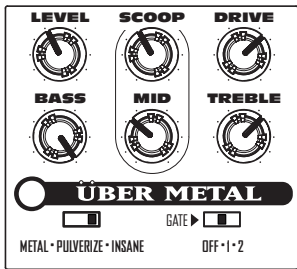

80's Metal

Squeeze into your Spandex and pull out the AquaNet—this is hair metal at its best! You'll want to use a guitar with humbuckers for best results. Perhaps a dayglo yellow one would do the trick.

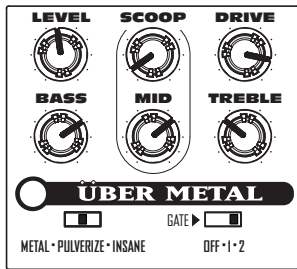

Monster Metal

It slices, it dices, it shears off body parts! The aggressive gate setting is perfect for choppy chordal rhythms and other forms of Nu Metal madness.

Über Metal Pilot's Handbook

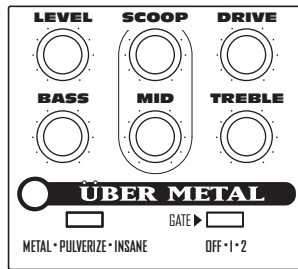
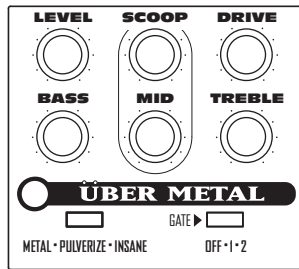
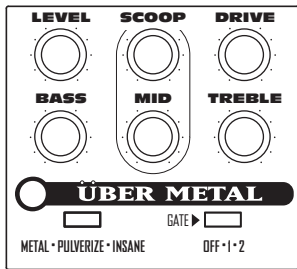

Mark the knob and switch settings for your favorite tones above.

Your Tone Settings

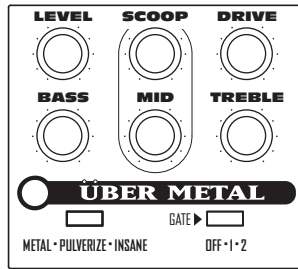
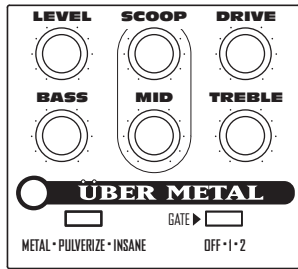
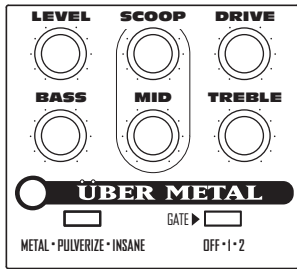

Mark the knob and switch settings for your favorite tones above.

Über Metal Pilot's Handbook

Please register your purchase now at www.line6.com/register. Or fill out and send in the included registration card. Once you're registered, we can handle problems faster and inform you of advance information, upgrades and other news. Thanks in advance for registering, and good luck in your music!

Line 6, Inc. (hereinafter "Line 6") warrants that your new Line 6 product, when purchased at an authorized Line 6 dealer in the United States of America ("USA") or Canada, shall be free of defects in materials and workmanship for a period of one (1) year from the original date of purchase. Please contact your dealer for information on warranty and service outside of the USA and Canada.

During the warranty period, Line 6 shall, at its sole option, either repair or replace any product that proves to be defective upon inspection by Line 6.

Line 6 reserves the right to update any unit returned for repair and to change or improve the design of the product at any time without notice. Line 6 reserves the right to use reconditioned parts and assemblies as warranty replacements for authorized repairs.

This warranty is extended to the original retail purchaser. This warranty can be transferred to anyone who may subsequently purchase this product provided that such transfer is made within the applicable warranty period and Line 6 is provided with all of the following items: (i) all warranty registration information (as set forth on the registration card) for the new owner, (ii) proof of the transfer within thirty (30) days of the transfer purchase, and (iii) a photocopy of the original sales receipt. Warranty coverage shall be determined by Line 6 in its sole discretion.

This is your sole warranty. Line 6 does not authorize any third party, including any dealer or sales representative, to assume any liability on behalf of Line 6 or to make any warranty for Line 6.

Warranty Information

Line 6 may, at its option, require proof of original purchase date in the form of a dated copy of original authorized dealer's invoice or sales receipt.

Service and repairs of Line 6 products are to be performed only at the Line 6 factory or a Line 6 authorized service center. Line 6 may require advanced authorization of repairs to authorized service centers. Unauthorized service, repair or modification will void this warranty.

DISCLAIMER AND LIMITATION OF WARRANTY

THE FOREGOING WARRANTY IS THE ONLY WARRANTY GIVEN BY LINE 6 AND IS IN LIEU OF ALL OTHER WARRANTIES. ALL IMPLIED WARRANTIES, INCLUDING WARRANTIES OF MERCHANTABILITY AND FITNESS FOR ANY PARTICULAR PURPOSE, EXCEEDING THE SPECIFIC PROVISIONS OF THIS WARRANTY ARE HEREBY DISCLAIMED AND EXCLUDED FROM THIS WARRANTY. UPON EXPIRATION OF THE APPLICABLE EXPRESS WARRANTY PERIOD (1 YEAR), LINE 6 SHALL HAVE NO FURTHER WARRANTY OBLIGATION OF ANY KIND, EXPRESS OR IMPLIED. LINE 6 SHALL IN NO EVENT BE LIABLE FOR ANY SPECIAL, INCIDENTAL OR CONSEQUENTIAL DAMAGES SUFFERED BY THE PURCHASER OR ANY THIRD PARTY, INCLUDING WITHOUT LIMITATION, DAMAGES FOR LOSS OF PROFITS OR BUSINESS, OR DAMAGES RESULTING FROM USE OR PERFORMANCE OF THE PRODUCT, WHETHER IN CONTRACT OR IN TORT. LINE 6 SHALL NOT BE LIABLE FOR ANY EXPENSES, CLAIMS, OR SUITS ARISING OUT OF OR RELATING TO ANY OF THE FOREGOING. Some states do not allow the exclusion or limitation of implied warranties so some of the above limitations and exclusions may not apply to you. This warranty gives you specific legal rights, and you may also have other rights, which vary, from state to state. This warranty only applies to products sold and used in the USA and Canada. Line 6 shall not be liable for damages or loss resulting from the negligent or intentional acts of the shipper or its contracted affiliates. You should contact the shipper for proper claims procedures in the event of damage or loss resulting from shipment.

Customer Service

Before contacting the Line 6 Customer Service team, please take the time to look through this publication to see if it can answer your questions. Additional helpful information is on the Support page of the Line 6 web site at **www.line6.com/support**, including the searchable Knowledgebase/FAQTRAQ system which is often the fastest and easiest way to get the answers you need.

Need to talk to an actual human on the Line 6 Customer Service team by phone? Have your serial number handy and take some notes for yourself before you call, so you remember everything you want to ask about. In the USA or Canada, you can contact Line 6 at **(818) 575-3600**, 8AM to 5PM Monday through Friday (Pacific Time). Outside the USA and Canada, please contact your distributor directly to arrange service. The list of Line 6 distributors is available on the Internet at **www.line6.com**.

To obtain factory service

You must obtain a return authorization (RA) number before sending any unit to Line 6 for service. **Products returned without an RA number will be returned to you at your sole expense.** If you live in the United States, log an incident in our online support system at www.line6.com/support or call (818) 575-3600 or and we will help you find the best way to get your unit repaired, whether it be returning the unit to Line 6 or finding an Authorized Service Center. If you live in Europe, email euroinfo@line6.com or call Line 6 UK at +44 (0)178 882 1600. If you live outside of these areas, please contact your local distributor. If you do not know whom your distributor is, either call us at (818) 575-3600 or use the distributor locator at www.line6.com/support.

**Line 6, ToneCore, Constrictor, Crunchtone, Echo Park, Space Chorus,
Tap Tremolo und Über Metal sind Warenzeichen der Line 6, Inc.**

VORSICHT

Dieses Gerät entspricht den Grenzwerten von "Part 15" der FCC-Bestimmungen für Digital-Geräte der Klasse B. Die Bedienung unterliegt folgenden beiden Bedingungen: (1) Das Gerät darf keine schädlichen Interferenzen verursachen; (2) das Gerät muss alle empfangenen Interferenzen akzeptieren, darunter auch Interferenzen, die Funktionsstörungen verursachen könnten.

WARNUNG

Um Brand- und Stromschlaggefahr zu vermeiden, dieses Gerät niemals Regen oder Feuchtigkeit aussetzen.



Das Ausrufezeichen in einem Dreieck bedeutet "Vorsicht!" Lies dir alle Informationen neben solchen Symbolen sorgfältig durch.



Der Blitz in einem Dreieck stellt eine "elektrische Warnung" bezüglich der benötigten Stromspannung bzw. einer denkbaren Stromschlaggefahr dar.



Bitte die folgenden wichtigen Sicherheitshinweise durchlesen. Bewahre diese Anleitung an einem sicheren Ort auf.



Vor dem Einsatz des ToneCore musst du dir alle zutreffenden Punkte und Sicherheitshinweise durchlesen.

1. Beachte alle auf dem ToneCore selbst und im Pilotenhandbuch aufgeführten Warnungen.
2. Verbinde das optionale Netzteil nur mit einer 100~120V- bzw. 200~240V/47~63Hz-Steckdose (je nachdem, welche Spannung dein Modell benötigt; siehe das Typenschild des Netzteils).
3. Führe nur die im ToneCore-Pilotenhandbuch erwähnten Bedienvorgänge aus. In folgenden Fällen muss das Produkt zur Reparatur eingereicht werden:
 - wenn das Netzkabel oder der Stecker beschädigt ist
 - wenn Flüssigkeiten oder Fremdkörper in das Geräteinnere gelangt sind
 - wenn das Produkt Regen oder Feuchtigkeit ausgesetzt war
 - wenn sich das Gerät abnormal oder nicht mehr in vollem Umfang erwartungsgemäß verhält
 - wenn das Produkt hingefallen ist und das Gehäuse Schäden aufweist.
4. Stelle das Produkt niemals in die Nähe von Wärmequellen, z.B. Heizkörpern, Öfen oder anderen Geräten, die starke Hitze erzeugen.
5. Sorge dafür, dass weder Fremdkörper noch Flüssigkeiten in das Geräteinnere gelangen. Verwende dieses Produkt niemals in der Nähe von Wasser.
6. Löse den Netzanschluss, wenn du das Gerät längere Zeit nicht verwenden möchtest. Im Falle eines Gewitters muss sofort der Netzanschluss gelöst werden.
7. Reinige diese Produkt nur mit einem feuchten Tuch.
8. Verwende nur Halterungen/Zubehörteile, die vom Hersteller ausdrücklich empfohlen werden.
9. Setze dich niemals über längere Zeiträume hohen Schallpegeln aus, weil das zu Hörverlust führen kann. Achte immer auf einen auch aus medizinischer Warte "vernünftigen" Pegel.

Über Metal-Pilotenhandbuch

Der Ausgang dieses ToneCore-Pedals kann mit dem Verstärker oder einem anderen Pedal verbunden werden.

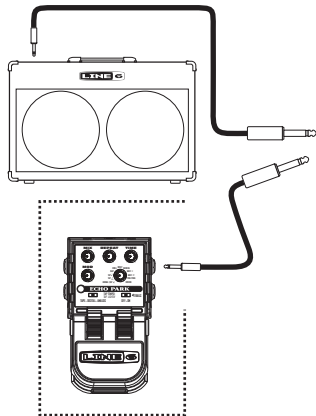

Für die Verbindung der Gitarre benötigst du ein herkömmliches Kabel.

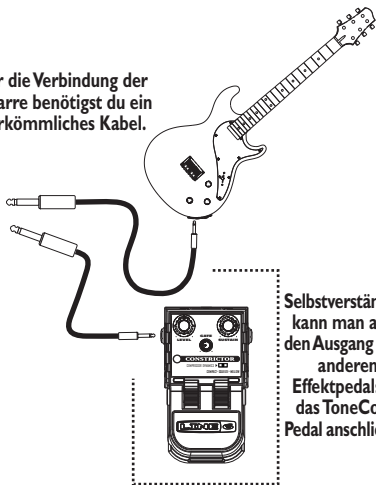

Selbstverständlich kann man auch den Ausgang eines anderen Effektpedals an das ToneCore-Pedal anschließen.

Sei begrüßt und geküsst! Erstmal vielen Dank, dass du dich zur Adoption eines brachialen Verzerrungspedals namens “Über Metal” von Line 6 durchgerungen hast.

Effekt-/Stromdiode

Die Stromdiode zeigt den Status des ToneCore-Pedals anhand zweier Farben an:

- Diode aus – Der Effekt wird umgangen (aus)
- GRÜN – Der Effekt ist aktiv (an)
- ROT (blinkt) – Die Batterie muss ausgewechselt werden. *Diese Warnung hat Vorrang vor allem anderen Angaben.*

Anschlüsse und Stromanzeige

Eingang

Hier geht's los. Schließe hier das Kabel deiner Gitarre bzw. den Ausgang eines anderen Effekts an, den du mit diesem ToneCore kombinieren möchtest. *Wie die meisten Tretminen wird das ToneCore eingeschaltet, sobald man hier einen Klinkenstecker anschließt. Löse jene Verbindung also, wann immer du das ToneCore-Pedal nicht verwenden möchtest.*

Ausgang

Diese Buchse musst du über ein herkömmliches Gitarrenkabel mit dem Verstärker bzw. dem Eingang eines anderen Effektpedals verbinden.

Netzanschluss

Wenn du hier ein (optionales) ToneCore-kompatibles Netzteil wie das DC-1 von Line 6 anschließt, brauchst du nie mehr eine 9V-Batterie!

Fußschalter

Hiermit schaltest du den Über Metal-Effekt abwechselnd ein und aus.

Über Metal-Pilotenhandbuch

LEVEL



SCOOP



DRIVE



BASS



MID



TREBLE



ÜBER METAL



GATE ► A square control knob icon with a small black square in the center, representing the Gate control.

METAL • PULVERIZE • INSANE

OFF • 1 • 2

Bedienelemente

Level: Je weiter du den Regler nach rechts drehst, desto lauter ist das Über Metal-Ausgangssignal. Wenn der Pegel zu hoch ist, fängt der Verstärker eventuell selbst an zu zerren, was so wohl nicht in deinem Sinn ist.

Mid & Scoop: Mit MID kann eine Frequenz im Bereich 250Hz~4kHz gewählt werden. Mit SCOOP wird ihr Pegel verringert. Befindet sich der Regler ganz links, so ist jene Frequenz fast “weg”. Drehe den Regler ganz nach rechts, um die Mitten etwas anzuheben.

Drive: Hiermit bestimmst du, wie stark das Über Metal-Pedal das Eingangssignal verzerrt. Wenn's allzu stark brummt und rauscht, musst du eventuell die Gate-Schwelle erhöhen.

Bass & Treble

Hiermit kannst du bei Bedarf den Bass und die Höhen anheben bzw. absenken. Wenn sich der Regler in der Mitte befindet, ändert sich nichts am Sound.

Modellwahlschalter

Hiermit kannst du die virtuellen Schaltkreise des Über Metal “umpolen” und eine von drei Bearbeitungen wählen.

“Metal” erzeugt jenen brandgefährlichen Sound, der im Extremfall nur noch brüllt! Nun verneige dich brav vor diesem Modell.

“Pulverize” erzeugt die Verzerrung eines hochgezüchteten Röhren-Amps: Warm und fett!

“Insane” reißt dir die Haut in feinen Streifen vom Leib und macht das genüsslich mit viel Sustain.

Gate

Off – Das Gate ist ausgeschaltet.

Gate 1 – Einfühlsame Gate-Schaltung, deren Wirkung sich nach der DRIVE-Einstellung richtet (cool, näh?).

Gate 2 – Schnell zupackendes Gate, das sich vor allen für aggressive und brutal gedämpfte Metal-Akkorde eignet.

Über Metal-Pilotenhandbuch

Auswechseln der Batterie

Drücke auf beide Scharniere des Fußtasters, um das 9V-Batteriefach zu öffnen.

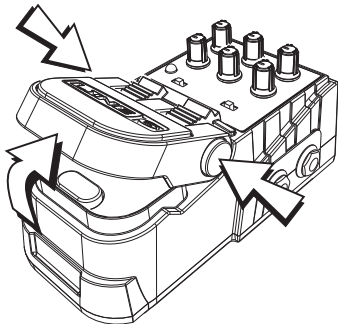

Netzteil

Wenn du ein (optionales) Netzteil wie das DC-1 von Line 6 anschließt, brauchst du nie mehr eine 9V-Batterie! Das Netzteil eignet sich übrigens auch für viele andere 9V-Pedale. Nach Anschließen des Netzteils wird die Batterie nicht mehr angesprochen.

STROMANFORDERUNGEN

	Min.	Nennwert	Max.
Spannung	6 VDC	9.6 VDC	16 VDC
Strom @ 9.6VDC	40mADC	60mADC	100mADC
Leistungsaufnahme @ 9.6VDC	0.4W	0.6W	1W



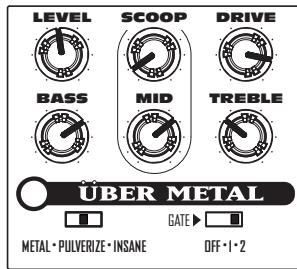
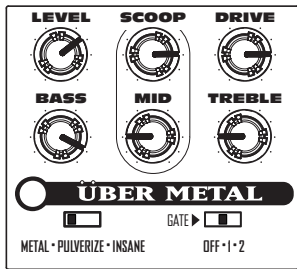

Früh-Metal

Alles hat einen Anfang. So auch Heavy Metal. Und dieser Sound kehrt zurück zu den Wurzeln. Hierfür braucht man –der Optik wegen– mehrere Rauchmaschinen und mindestens sechs 4x12-Boxentürme.

Metal der 1980er

Man nehme: Spandex, AquaNet und lange Mähne. So gehört es sich für Heavy Metal! Am besten schließt du hierfür deine Gitarre mit Humbuckern an, um ein optimales Ergebnis zu erzielen. So 'ne schöne gelbe wäre ideal.

Monster-Metal

Hiermit schredderst du, bis der Arzt kommt! Die aggressive Gate-Einstellung eignet sich perfekt für Akkord-“Chops” und andere Brachial-Feinheiten, um die man den “Nu Metal” so beneidet.

Über Metal-Pilotenhandbuch

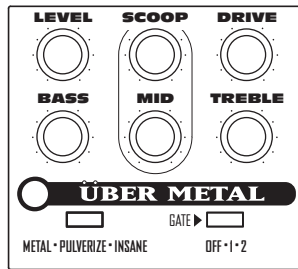
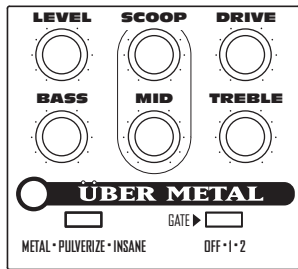
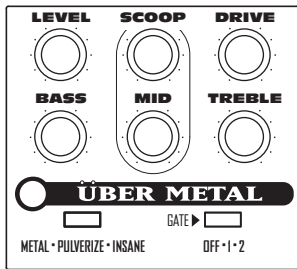

Hier kannst du die Einstellungen eigener Sounds einzeichnen.

Deine eigenen Sounds

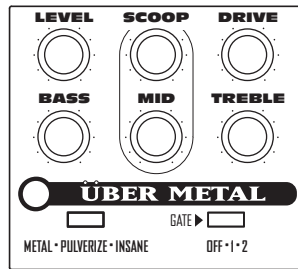
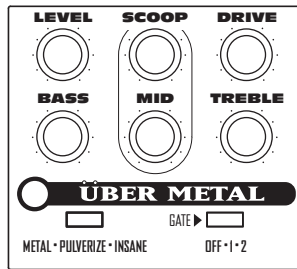
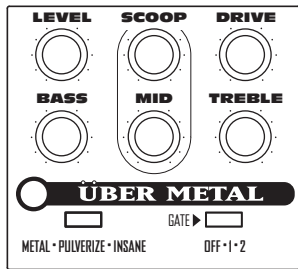

Hier kannst du die Einstellungen eigener Sounds einzeichnen.

Über Metal-Pilotenhandbuch

Lasse dich jetzt sofort unter **www.line6.com/register** registrieren oder fülle die beiliegende Registrierungskarte aus und schicke sie uns zu. Wenn du registriert bist, können wir eventuelle Probleme schneller lösen und dich automatisch über Neuerungen, Upgrades und andere Aspekte informieren. Vielen Dank für die Mühe und... viel Spaß und Erfolg mit deiner Musik!

Line 6, Inc. (im folgenden kurz "Line 6"), garantiert, dass seine Produkte, sofern sie bei einem anerkannten Line 6-Händler in den USA oder Kanada gekauft wurden, in einem Zeitraum von einem (1) Jahr ab dem Erstkauf weder materielle Schäden aufweisen, noch irgendwelcher Reparaturen bedürfen. Anwender in anderen Ländern erkundigen sich bitte bei ihrem Händler nach den örtlichen Garantiebestimmungen.

Während der Garantieperiode kann Line 6 nach eigenem Ermessen entscheiden, ein defektes Produkt entweder zu reparieren oder zu ersetzen.

Line 6 hat ausdrücklich das Recht, zur Reparatur eingereichte Produkte zu aktualisieren und das Design bzw. ihre Funktionen zwecks Leistungsoptimierung ohne Vorankündigung zu ändern. Line 6 behält sich das Recht vor, im Rahmen der Garantiebestimmungen auch gebrauchte Komponenten usw. einzubauen.

Diese Garantie gilt nur für den Erstkäufer, der das Gerät bei einem anerkannten Händler gekauft hat. Die Garantie kann jedoch auf einen Zweitkäufer übertragen werden, sofern der Zweitkauf innerhalb der Garantiefrist erfolgt und Line 6 folgende Dinge zugestellt bekommt: (i) alle Registrierungsinformationen (siehe die Registrierungskarte) des neuen Eigentümers, (ii) einen Beleg für die rechtmäßige Übernahme, der innerhalb von dreißig (30) Tagen ausgestellt wird, (iii) eine Fotokopie der Rechnung für den Erstkauf. Line 6 entscheidet allein, ob die Übertragung der Garantie akzeptiert wird.

Außer dieser Garantie unterliegt dieses Gerät keinen anderen Garantiebestimmungen. Hiermit untersagt Line 6 Drittpersonen, darunter Händler und Außendienstmitarbeiter, im Namen der Firma Line 6 eine Haftung zu übernehmen oder eine Garantie zu geben.

Garantiebestimmungen

Line 6 behält sich das Recht vor, einen Beleg für den rechtmäßigen Erwerb zu verlangen. Dafür hat der Kunde dann eine Kopie der von Händler ausgestellten und mit Datum versehenen Rechnung bzw. einen Kassenzettel vorzulegen.

Reparaturen im Rahmen der Garantiebestimmungen dürfen ausschließlich im Line 6-Werk oder von einer anerkannten Kundendienststelle vorgenommen werden. Line 6 hat das Recht, Leistungen zurückzuweisen, für welche die Kundendienststelle keine ausdrückliche Genehmigung erhalten hat. Eingriffe und Modifikationen unbefugter Personen machen den Garantieanspruch hinfällig.

HAFTUNG UND EINSCHRÄNKUNG DER GARANTIEBESTIMMUNGEN

DIE OBEN ERWÄHNT E GARANTIE IST DIE EINZIGE GARANTIE, DIE LINE 6 SEINEN ENDKUNDEN GEWÄHRT. SIE ERSETZT ALLE ANDEREN EVENTUELL GEGEBENEN GARANTIE N. ALLE STILLSCHWEIGENDEN GARANTIE N, DARUNTER DIE GARANTIE DER VERKÄUFLICHKEIT ODER ERFÜLLUNG IRGEND EINES SPEZIFISCHEN ZWECKS, SOFERN DIESE NICHT IN DIESER GARANTIE ENTHALTEN SIND, WERDEN AUSDRÜCKLICH AUSGESCHLOSSEN. NACH VERSTREICHEN DER GARANTIEFRIST (1 JAHR) HAT LINE 6 KEINERLEI STILLSCHWEIGENDE ODER AUSDRÜCKLICHE VERPFLICHTUNGEN MEHR GEGENÜBER DEM ENDKUNDEN. LINE 6 HAFTET AUF KEINEN FALL FÜR ZUFALLS- ODER FOLGESCHÄDEN, DIE SICH AUS EINEM DEFEKT ODER EINER GARANTIEFORDERUNG ERGEBEN KÖNNTEN, DARUNTER SCHÄDEN, DIE DER ANWENDER ERLEIDET BZW. VERDIENSTAUSFALL, GANZ GLEICH, OB ES SICH UM EINE STILLSCHWEIGENDE ODER AUSDRÜCKLICHE FORDERUNG HANDELT. LINE 6 ÜBERNIMMT NIEMALS DIE RÜCKERSTATTUNG VON AUSGABEN, FORDERUNGEN ODER RICHTSKOSTEN, SELBST WENN DIESE AUF EINER DER OBIGEN BESTIMMUNGEN FUSSEN. Bestimmte Staaten erkennen den Ausschluss bzw. die Einschränkung von Zufalls- oder Folgeschäden bzw. eine Beschränkung der Garantiefrist nicht an. Mithin gelten einige der obigen Bestimmungen eventuell nicht für dich. Diese Garantie gewährt dir genau definierte Rechte, während der Staat, in dem du wohnst, dir noch weitere Rechte und Ansprüche einräumen könnte. Jedenfalls gilt diese Garantie nur für Produkte, die in den Vereinigten Staaten von Amerika oder Kanada gekauft werden. Line 6 haftet nicht für Schäden oder Verluste gleich welcher Art, die auf ein fahrlässiges oder absichtliches (Fehl)Verhalten des Spediteurs oder seiner Vertragspartner zurückzuführen sind. Transportschäden müssen vom Spediteur zurückerstattet werden. Wende dich bei Bedarf also an jene Firma.

Kundendienst

Bevor du dich an den Line 6-Kundendienst wendest, solltest du dir dieses Handbuch noch einmal durchlesen, weil es sein könnte, dass es die Antwort auf deine Frage enthält. Weitere nützliche Infos findest du im “Support”-Bereich der Line 6-Website (**www.line6.com/support**). Dort befindet sich u.a. ein FAQTRAQ-System, über welches du in der Regel am schnellsten eine Antwort auf deine Frage findest.

Sprichst du lieber mit einem menschlichen Wesen bei Line 6? Notiere die Seriennummer deines Gerätes sowie eine Kurzbeschreibung des Problems, damit du im Eifer des Gefechts nichts vergisst. Line 6-Anwender in den USA und Kanada erreichen uns unter folgender Nummer: **(818) 575-3600**, zwischen 8 Uhr Morgens und 5 Uhr Nachmittags, Montags bis Freitags (Pazifikzeit). Anwender in anderen Ländern wenden sich bitte an ihren Händler. Eine Übersicht der Line 6-Vertragshändler findest du unter **www.line6.com**.

Um Support der Fabrik zu bekommen

Line 6 akzeptiert nur Produkte, für die zuvor eine Genehmigungsnummer (“RA”) beantragt wurde. **Produkte, die ohne RA-Nummer bei uns eintreffen, werden postwendend auf deine Kosten zurückgeschickt.** Anwender in den USA erreichen uns unter der Nummer (818) 575-3600 (oder über das FAQ-System unter www.line6.com/support). Wir können dir dann sagen, ob du das Produkt zur Reparatur bei Line 6 einreichen musst oder wo die nächste Kundendienststelle ist. Anwender in Europa kontaktieren uns per E-Mail (euinfo@line6.com) oder wenden sich an Line 6 UK unter der Nummer +44 (0) 178 882 1600. Wenn du in keinem der genannten Länder wohnst, wende dich bitte an den örtlichen Vertrieb. Wenn du keinen Händler in deiner Nähe kennst, kannst du uns unter (818) 575-3600 anrufen oder unter www.line6.com/support eine Liste der Vertragshändler abrufen.

Line 6, ToneCore, Constrictor, Crunchtone, Echo Park, Space Chorus, Tap Tremolo et Über Metal sont des marques commerciales de Line 6, Inc.

ATTENTION

Cet appareil a fait l'objet de tests et a été déclaré conforme aux normes des appareils numériques de classe B, conformément à la partie 15 des réglementations FCC. Le fonctionnement est soumis aux deux conditions suivantes: (1) L'appareil ne peut pas causer d'interférences nocives et (2) l'appareil doit accepter toute interférence reçue, même des interférences susceptibles d'entraîner un fonctionnement indésirable.

AVERTISSEMENT

Pour éviter tout risque d'incendie ou d'électrocution, n'exposez jamais cet appareil à la pluie ni à l'humidité.



Le point d'exclamation dans un triangle signifie "Prudence". Lisez toujours les informations précédées de ce symbole.



L'éclair dans un triangle représente "un avertissement électrique". Il attire votre attention sur des informations relatives à la tension de fonctionnement et aux risques d'électrocution.



**Lisez attentivement ces informations importantes liées à la sécurité.
Conservez ce manuel en lieu sûr pour toute référence ultérieure.**



Avant d'utiliser votre ToneCore, lisez attentivement les consignes d'utilisation et de sécurité ci-dessous.

1. Respectez tous les avertissements imprimés sur la pédale et dans ce Manuel de pilotage ToneCore.
2. Branchez l'adaptateur secteur en option à une prise de courant de 100~120V ou 200~240V 47~63Hz (selon la tension d'utilisation figurant sur l'adaptateur secteur en option).
3. N'effectuez aucune opération d'entretien autre que celles préconisées dans ce Manuel de pilotage ToneCore. Faites réparer ce produit s'il a subi un dommage, notamment:
 - si le cordon d'alimentation ou sa fiche est endommagée;
 - si du liquide ou des objets ont pénétré dans l'appareil;
 - si ce produit a été exposé à la pluie ou à de l'humidité;
 - si l'appareil ne fonctionne pas normalement ou si ses performances baissent de manière significative;
 - si ce produit est tombé ou son boîtier est endommagé.
4. Ne placez jamais l'appareil à proximité de sources de chaleur comme des radiateurs, des poêles ou tout autre appareil produisant de la chaleur.
5. Veillez à ne jamais laisser d'objet ni de liquide pénétrer dans le boîtier de l'appareil. Ne placez et n'utilisez jamais ce produit à proximité d'eau.
6. Débranchez l'adaptateur du secteur si vous ne comptez pas l'utiliser pendant une période prolongée. Débranchez aussi l'adaptateur en cas d'orage.
7. Nettoyez ce produit avec un chiffon humide.
8. Utilisez exclusivement les fixations/accessoires préconisés par le fabricant.
9. Une écoute prolongée à haut volume peut provoquer une perte d'audition et/ou des dommages irréversibles de l'ouïe. Consommez toujours le volume d'écoute avec modération.

Manuel de pilotage pour Über Metal

Branchez la sortie de la
ToneCore à votre ampli ou à
une autre pédale.

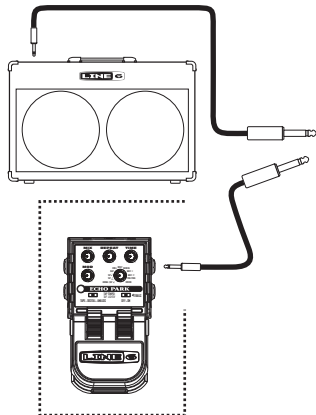

Branchez votre
guitare avec un câble
standard.

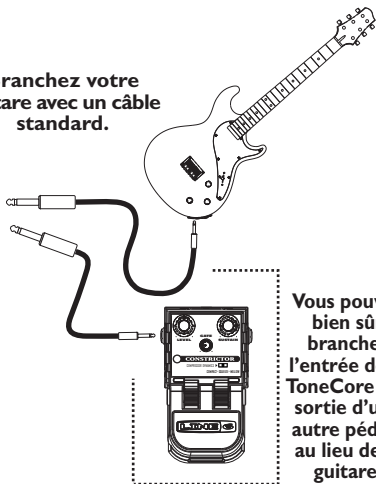

Vous pouvez
bien sûr
brancher
l'entrée de la
ToneCore à la
sortie d'une
autre pédale
au lieu de la
guitare.

Connexions et témoin de mise sous tension

Bienvenue ! Et merci d'avoir choisi la puissante pédale de distorsion Line 6 Über Metal.

Témoin de mise sous tension/d'effet activé-coupé

Le témoin de mise sous tension de la pédale ToneCore utilise deux couleurs pour indiquer l'état de la pédale:

- Le témoin est éteint – L'effet est contourné (coupé)
- VERT – L'effet est utilisé (activé)
- ROUGE (clignotant) – La pile doit être remplacée
L'indication d'usure de la pile a priorité sur les autres

Entrée (IN)

que tout commence. Servez-vous d'un câble de guitare standard pour y brancher votre guitare ou la sortie d'un autre effet pour le combiner à l'effet ToneCore. **Comme pour la plupart des pédales, l'insertion d'une fiche dans cette entrée met la pédale ToneCore sous tension. Débranchez la fiche de cette entrée lorsque vous n'utilisez pas la pédale ToneCore.**

Sortie (OUT)

Servez-vous d'un câble de guitare standard pour y brancher votre guitare ou la sortie d'un autre effet pour le combiner à l'effet.

Prise d'alimentation

Branchez un adaptateur Line 6 compatible ToneCore disponible en option comme le DC-1 et vous n'aurez plus jamais besoin d'une pile 9V!

Commutateur au pied

Actionnez-le pour activer ou couper l'effet Über Metal.

Manuel de pilotage pour Über Metal

LEVEL



SCOOP



DRIVE



BASS



MID



TREBLE



ÜBER METAL



GATE ► 

METAL • PULVERIZE • INSANE

OFF • 1 • 2

Commandes

Level: Un réglage élevé envoie plus de sauce à l'ampli ou l'effet alimenté par la pédale Über Metal et produit un volume élevé. Avec un niveau très élevé, il risque d'y avoir de la distorsion indésirable au niveau de l'ampli ou de la pédale de destination.

Mid & Scoop: "Mid" sélectionne une fréquence comprise entre 250Hz et 4kHz. "Scoop" atténue ensuite cette fréquence (atténuation maximum avec un réglage à fond à droite). Tournez la commande à fond à gauche pour accentuer légèrement le médium.

Drive: Cette commande détermine la quantité de distorsion créée par la pédale Über Metal. Avec un réglage élevé, vous pouvez utiliser le Gate pour supprimer le bruit indésirable.

Bass & Treble: Bass et Treble sont des commandes d'accentuation/atténuation pour le grave et l'aigu. La position "midi" ne change pas le son.

Sélecteur de modèle

Actionnez ce sélecteur pour reconfigurer les circuits virtuels du Über Metal et bénéficier de trois "crus" nettement différents:

Metal génère une distorsion hurlante, allant d'un niveau "heavy" au metal en fusion! A genoux, infidèles.

Pulverize produit une distorsion semblable à celle d'un ampli à lampe chauffé à blanc. Epais et chaud!

Insane has more skin-peeling gain and sustain than anything else available, and boy does it sound good.

Gate

Off – Coupe le Gate.

Gate 1 – Un noise gate doux à souhait, avec auto-régulation en fonction du réglage de la commande Drive (cool, non?).

Gate 2 – Un noise gate sans pardon, à action rapide. Idéal pour les accords metal agressifs et l'étouffement des cordes avec la main.

Manuel de pilotage pour Über Metal

Remplacement de la pile

Serrez les deux côtés de l'axe du commutateur pour accéder au compartiment de la pile 9V.

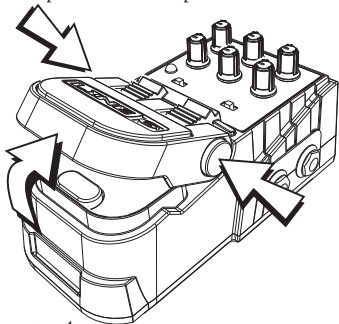

Adaptateur secteur

Branchez l'adaptateur Line 6 DC-1 disponible en option et vous n'aurez plus jamais besoin d'une pile 9V! Il est également compatible avec la plupart des pédales 9V DC. L'utilisation de l'adaptateur déconnecte la pile.

ALIMENTATION

	Min	Nominal	Max
Tension	6 VDC	9.6 VDC	16 VDC
Courant @ 9.6 VDC	40mADC	60mADC	100mADC
Alimentation @ 9.6VDC	0.4W	0.6W	1W



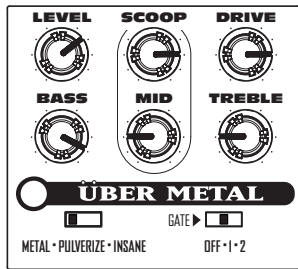

Metal de la première heure
Faites un pèlerinage dans le monde du metal vintage. Fumée à gogo et enceintes 4x12 vivement recommandées.



Metal des années 80
Tenez-vous bien, c'est du metal pur jus! Pour obtenir un résultat optimal, utilisez une guitare avec humbuckers. Vous savez, ces modèles jaunes fluo...

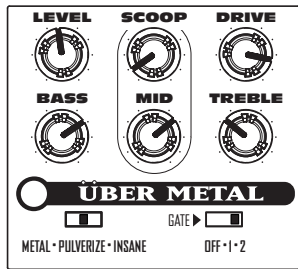

Monster Metal
Attention, ça déchire! Le réglage de gate agressif est idéal pour des rythmes d'accords saccadés et toute autre forme de folie Nu Metal.

Manuel de pilotage pour Über Metal

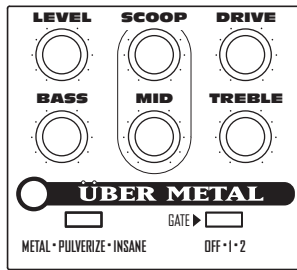
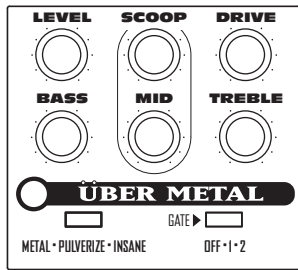
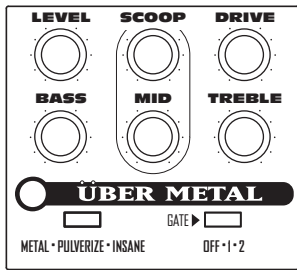

Notez ci-dessus les réglages du sélecteur et des commandes pour vos sons favoris.

Vos réglages perso

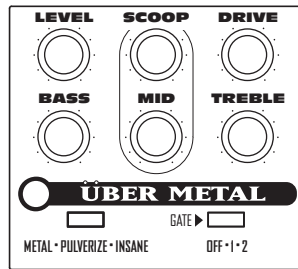
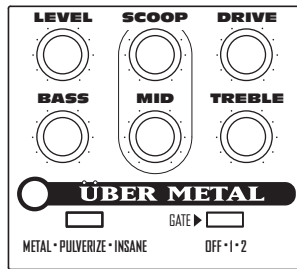
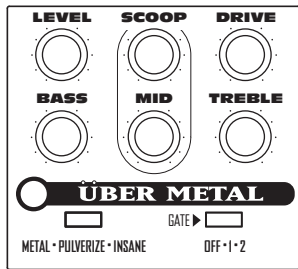

Notez ci-dessus les réglages du sélecteur et des commandes pour vos sons favoris.

Manuel de pilotage pour Über Metal

Veillez enregistrer maintenant votre achat sur le site www.line6.com/register. Ou remplissez et renvoyez-nous la carte d'enregistrement incluse. Le renvoi de la carte d'enregistrement nous permet d'accélérer la résolution d'un problème et de vous tenir au courant des dernières innovations, mises à jour ou de vous donner d'autres infos. Merci d'avance pour l'enregistrement de votre acquisition et bonne chance pour votre musique!

Line 6, Inc. (appelé ci-après "Line 6") garantit que votre nouveau produit Line 6, pour autant qu'il ait été acquis auprès d'un revendeur Line 6 agréé aux USA ou au Canada, ne pourra présenter le moindre défaut matériel et de fabrication durant une période d'un (1) an à partir de la date de l'achat original. Les acquéreurs résidant ailleurs qu'aux Etats-Unis ou au Canada peuvent s'adresser à leur revendeur Line 6 pour en savoir plus sur les conditions de garantie locales.

Durant la période de garantie, Line 6 se réserve le droit, après examen de l'appareil, de le réparer ou de le remplacer si Line 6 a pu établir qu'il était défectueux.

Line 6 se réserve expressément le droit de mettre à jour les appareils donnés en réparation et d'en optimiser le design ou le fonctionnement et ce, sans avertissement préalable. Line 6 se réserve le droit d'utiliser des pièces et des assemblages de récupération pour effectuer les réparations couvertes par la garantie.

Cette garantie n'est valable que pour l'acquéreur de première main qui a acheté le produit chez un revendeur agréé. Cette garantie peut toutefois s'étendre à l'acquéreur de seconde main à condition que la transaction de seconde main ait lieu avant expiration de la garantie et que le second acquéreur renvoie les données suivantes à Line 6: (i) toutes les informations du formulaire "Warranty Registration" (reprises sur la carte d'enregistrement), (ii) une preuve univoque du changement de propriétaire dans les 30 jours suivant la transaction et (iii) une photocopie de la facture originale. Line 6 se réserve le droit exclusif d'accepter ou de refuser l'extension de la garantie au second acquéreur.

Ceci est votre unique garantie. Line 6 n'autorise aucun tiers, y compris des revendeurs ou des représentants commerciaux, à endosser la moindre responsabilité ou à faire des promesses de quelque nature que ce soit au nom de Line 6.

Conditions de garantie

Line 6 se réserve le droit d'exiger une preuve de la date d'acquisition sous forme de copie datée de la facture originale du revendeur ou d'un ticket de caisse daté.

Les entretiens et réparations des produits Line 6 doivent être réalisés exclusivement à l'usine Line 6 ou dans un centre de service après-vente agréé par Line 6. Line 6 se réserve le droit d'exiger une demande d'autorisation de réparation préalable aux centres de service après-vente. Toute intervention ou modification effectuée par une personne non agréée annule la garantie.

RESPONSABILITÉ ET LIMITES DES CONDITIONS DE GARANTIE

LA GARANTIE DÉCRITE CI-DESSUS EST LA SEULE GARANTIE OFFERTE PAR LINE 6 À SES CLIENTS. ELLE REMPLACE TOUTES LES AUTRES GARANTIES ÉVENTUELLEMENT DISPENSÉES. TOUTES LES GARANTIES TACITES, DONT LA GARANTIE DE COMMERCIALISATION ET D'ADÉQUATION À UNE FIN SPÉCIFIQUE, OUTREPASSANT LES CLAUSES SPÉCIFIQUES DE LA PRÉSENTE GARANTIE SONT EXPLICITEMENT EXCLUES. APRÈS ÉCOULEMENT DU DÉLAI DE GARANTIE (1 AN), LINE 6 N'A PLUS LA MOINDRE OBLIGATION, TACITE OU EXPLICITE, ENVERS LE CLIENT. LINE 6 DÉCLINE TOUTE RESPONSABILITÉ POUR DES DOMMAGES PARTICULIERS, ACCIDENTELS OU INDUITS, SUBIS PAR L'ACHETEUR OU TOUT TIERS, NOTAMMENT DES DOMMAGES ENTRAÎNÉS PAR UN MANQUE À GAGNER OU LIÉS À L'UTILISATION OU AUX PERFORMANCES DU PRODUIT, INDÉPENDAMMENT DE LA NATURE CONTRACTUELLE OU DÉLICTEUELLE DE L'UTILISATION. LINE 6 NE PEUT ÊTRE TENU RESPONSABLE POUR DES FRAIS, RÉCLAMATIONS OU POURSUITES PROVOQUÉS PAR OU DÉCOULANT D'UN DES POINTS CI-DESSUS. Certains états ne reconnaissent pas l'exclusion ou la limitation des dommages accidentels ou induits ou, encore, la limitation de la période de garantie. Certaines clauses de limitation ou d'exclusion peuvent donc ne pas être d'application dans votre cas. Cette garantie vous donne des droits légaux spécifiques et l'état dans lequel vous résidez peut vous en concéder d'autres. Cette garantie ne concerne que les produits qui ont été achetés aux États-Unis d'Amérique ou au Canada. Line 6 ne peut être tenu responsable pour des dommages ou des pertes de quelque nature que ce soit causé(e)s par la négligence ou la malveillance du transporteur ou de ses partenaires contractuels. Le remboursement des pertes ou dommages subis au cours du transport incombe au transporteur. Contactez-le si nécessaire.

Service après-vente

Avant de faire appel au service après-vente Line 6, relisez ce manuel car il peut contenir la réponse à votre problème. Vous trouverez en outre d'autres informations utiles sur le site Line 6, sous www.line6.com/support. Le système de base de données/FAQTRAQ constitue souvent la façon la plus simple et la plus rapide d'obtenir une réponse à une question donnée.

Si vous préférez un contact humain, appelez l'équipe du service après-vente Line 6. Avant de décrocher, préparez cependant votre numéro de série et notez soigneusement toutes les questions que vous souhaitez poser afin de ne rien oublier. Les utilisateurs résidant aux USA ou au Canada peuvent joindre Line 6 au numéro suivant: **(818) 575-3600**, entre 8 et 17 heures, du lundi au vendredi (heure de la côte ouest). Les utilisateurs des autres pays peuvent contacter leur distributeur. Vous trouverez la liste des distributeurs Line 6 sur le site **www.line6.com**.

Pour obtenir une aide de l'usine:

Vous devez obtenir un numéro d'autorisation de retour ou "return authorization" (RA) avant de renvoyer quoi que ce soit à Line 6 pour réparation ou entretien. **Les produits qui nous parviennent sans numéro RA sont renvoyés par retour de courrier à vos frais.** Si vous habitez aux Etats-Unis, signalez le problème via le site www.line6.com/support ou appelez le (818) 575-3600 et nous vous aiderons à trouver le meilleur moyen pour réparer votre produit, que ce soit en l'envoyant à Line 6 ou en contactant un centre de service après-vente agréé. Si vous résidez en Europe, envoyez un courriel à euroinfo@line6.com ou contactez Line 6 U.K. en appelant le +44 (0)178 882 1600. Si vous résidez ailleurs que dans ces zones, veuillez contacter votre distributeur. Si vous ne savez pas qui est votre distributeur, appelez-nous au (818) 575-3600 ou utilisez la fonction de localisation des distributeurs du site www.line6.com/support.

Line 6, ToneCore, Constrictor, Crunchtone, Echo Park, Space Chorus, Tap Tremolo y Über Metal son marcas comerciales de Line 6, Inc.

PRECAUCIÓN

Este equipo ha sido testado y cumple con los límites establecidos para los dispositivos digitales Clase B de acuerdo con la Parte 15 de la normativa FCC. El funcionamiento está sujeto a las dos condiciones siguientes: (1) Es posible que este dispositivo no produzca interferencias graves y (2) este dispositivo debe aceptar cualquier interferencia recibida, incluyendo interferencias que puedan causar un funcionamiento no deseado.

ATENCIÓN

Para reducir el riesgo de incendio o descargas eléctricas, no expongas este dispositivo a la lluvia o a la humedad.



El signo de exclamación dentro de un triángulo significa, “¡Precaución!” Por favor, lee la información contigua a todos los signos de precaución.



El símbolo de un relámpago dentro de un triángulo significa, “¡Precaución eléctrica!” Indica la presencia de información acerca del voltaje de funcionamiento y los riesgos potenciales de descargas eléctricas.



Deberías leer estas Instrucciones de Seguridad Importantes. Guarda estas instrucciones en un lugar seguro.



Antes de utilizar el ToneCore, lee con atención los puntos aplicables de estas instrucciones de funcionamiento y las sugerencias de seguridad.

1. Sigue todas las precauciones que aparecen en el pedal y en el Manual del Piloto del ToneCore.
2. Conecta la fuente de alimentación opcional sólo a tomas de corriente de CA de 100~120V ó 200~240V 47~63Hz (consulta las indicaciones de la fuente de alimentación opcional).
3. No intentes realizar ningún proceso de reparación, excepto los que se describen en el Manual del Piloto del ToneCore. La reparación será necesaria cuando se dañe el equipo, como por ejemplo:
 - cuando se dañe el cable de alimentación
 - cuando se derrame algún líquido o caigan objetos en el equipo
 - cuando el dispositivo se haya expuesto a la lluvia o humedad
 - cuando el dispositivo no funcione correctamente o cambie su rendimiento de forma significativa
 - cuando el dispositivo se caiga o se dañe la carcasa.
4. No lo sitúes cerca de fuentes de calor como radiadores, registradores de calor u otros dispositivos que generen calor.
5. Protégelo de objetos o líquidos que puedan entrar en el mueble. No utilices ni sitúes el dispositivo cerca de agua.
6. Desconecta el cable de alimentación cuando no lo utilices durante periodos de tiempo prolongados. Desconecta el cable de alimentación durante tormentas eléctricas.
7. Límpialo sólo con un paño húmedo.
8. Utiliza sólo los elementos/accesorios especificados por el fabricante.
9. Escuchar a niveles de volumen muy altos durante periodos prolongados, puede causarte pérdidas auditivas irreparables o algún otro tipo de lesión. Te recomendamos practicar a “niveles seguros”.

Manual del Piloto del Über Metal

Envía el ToneCore al
amplificador o diréccionalo a
través de otro pedal de efectos.

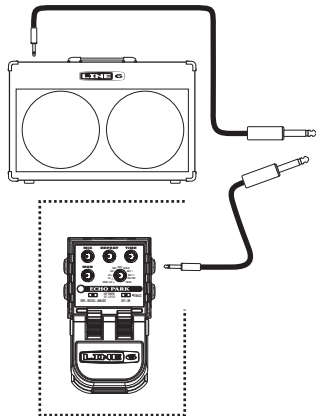

Conecta la guitarra
utilizando un cable
estándar.

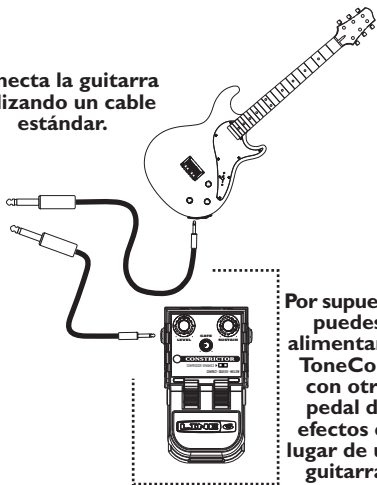

Por supuesto,
puedes
alimentar el
ToneCore
con otro
pedal de
efectos en
lugar de una
guitarra.

¡Enhorabuena y saluciones! Gracias por dejar entrar el increíble pedal de distorsión de gain alto Über Metal de Line 6 en tu vida.

Indicador de efectos/potencia

El indicador de potencia del ToneCore utiliza dos colores para indicar el estado del pedal:

- Indicador apagado – El efecto se ignora (off)
- VERDE – El efecto está activado (on)
- ROJO (parpadeando) – Deberías sustituir la batería. *Esta indicación de potencia baja sobrescribe el resto de los estados.*

Conexiones e indicador de potencia

Jack de entrada

Aquí es donde empieza todo. Utiliza un cable de guitarra estándar para conectar la guitarra o la salida de otro efecto a utilizar junto con el ToneCore. ***Como en la mayoría de los pedales, si insertas un conector en este jack se activará la potencia del ToneCore. Desconecta el conector de este jack cuando no utilices el ToneCore.***

Jack de salida: Utiliza un cable de guitarra estándar para conectar a la entrada de un amplificador de guitarra o a la entrada de otro efecto que alimentará el amplificador.

Jack de potencia: ¡Conecta una fuente de alimentación de Line 6 opcional compatible con ToneCore como el DC-1 y nunca más volverás a necesitar una batería de 9 voltios!

Conmutador de pedal: Utilízalo para activar y desactivar el procesamiento de sonido de efecto del Über Metal.

Manual del Piloto del Über Metal

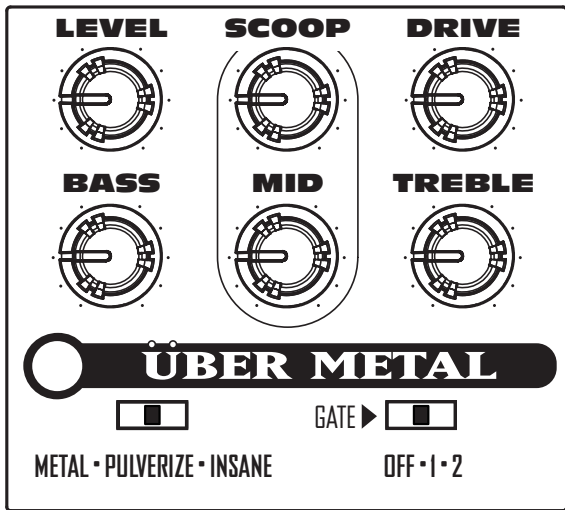

Level: Los niveles más altos llegarán al amplificador o al efecto alimentado por el Über Metal con más nivel de señal, proporcionando más volumen. Si el nivel es alto, es posible que también produzca distorsión no deseada con el pedal o amplificador receptor.

Mid & Scoop: Mid selecciona una frecuencia de 250Hz a 4kHz. A continuación, scoop suprime el sonido en esta frecuencia, con un scoop máximo en el ajuste que se encuentra totalmente en sentido horario. Gíralo totalmente en sentido antihorario para obtener un ligero impulso medio (Mid boost).

Drive: Controla la cantidad de distorsión creada en el Über Metal. Es posible que desees utilizar Gate para controlar las interferencias no deseadas, especialmente cuando lo tengas muy alto.

Bass & Treble: Bass y Treble son controles para aumentar o disminuir las frecuencias bajas y altas. Deja el mando justo hacia arriba para no alterar el sonido.

Conmutador de modelo

Utilízalo para reconfigurar los circuitos virtuales dentro del Über Metal y disfrutar de tres “sabores” de sonidos distintivos diferentes.

¡**Metal** crea una distorsión chillona, que va desde los sonidos heavy hasta los sonidos de metal fundido! Arrodiños, infieles.

Pulverize te ofrece una distorsión parecida a un amplificador de válvulas de gain alto. ¡Mmmm, es cálido y jugoso!

Insane tiene un gain y un sustain más desgarrador que cualquier otro dispositivo disponible y suena muy bien.

Gate

Off – Desactiva el Gate.

Gate 1 – Un ruido de puerta suave y ligero, que se ajusta a la selección del mando Drive que hayas elegido (¿perfecto, no?).

Gate 2 – Una puerta fuerte y robusta. Perfecto para los acordes de metal agresivos y enmudecimientos con la mano.

Manual del Piloto del Über Metal

Sustitución de la batería

Presiona los dos laterales del conmutador de pedal para acceder al compartimiento de la batería de 9 voltios.

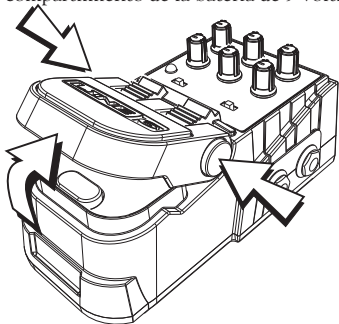

Fuente de alimentación

¡Conecta una fuente de alimentación DC-1 opcional de Line 6 y nunca más volverás a necesitar una batería de 9 voltios! También es compatible con la mayoría de pedales DC de 9 voltios más conocidos. Si utilizas la fuente de alimentación, se desconectará la batería.

REQUISITOS DE ALIMENTACIÓN

	Mín.	Nominal	Máy.
Voltaje	6 VDC	9.6 VDC	16 VDC
Consumo @ 9.6 VDC	40mADC	60mADC	100mADC
Alimentación @ 9.6VDC	0.4W	0.6W	1W



Tonos de ejemplo

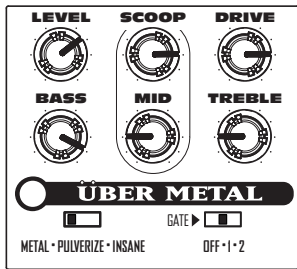

Metal temprano

Viaja con nosotros por el mundo del metal antiguo. Recomendamos que utilices grandes cantidades de botes de humo y cajas de 4x12.

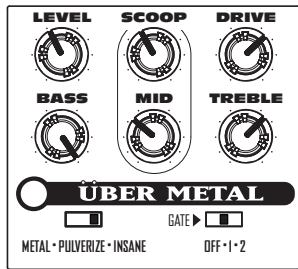

Metal del 80

¡Ponte los Spandex y saca el AquaNet: es lo mejor del Hair metal! Para conseguir unos resultados perfectos, puedes utilizar una guitarra con humbuckers. Seguramente te servirá uno de amarillo chillón.

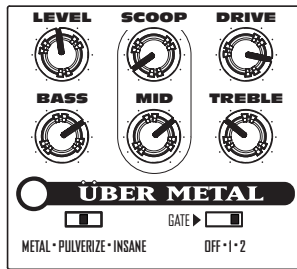

Monster Metal

¡Te dejará helado! El agresivo ajuste de compuerta es perfecto para los ritmos de acordes agitados y para otras locuras del Nu Metal.

Manual del Piloto del Über Metal

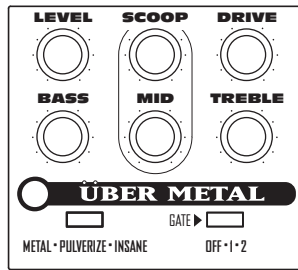
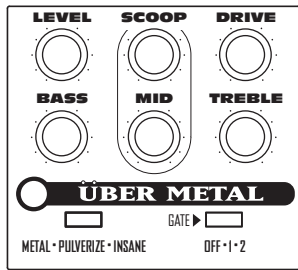
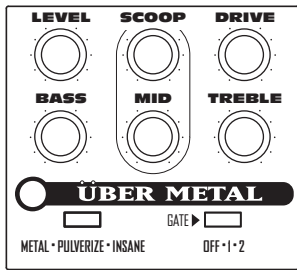

Marca los ajustes referentes al mando y a los conmutadores para fijar tus tonos preferidos.

Tus ajustes de tono

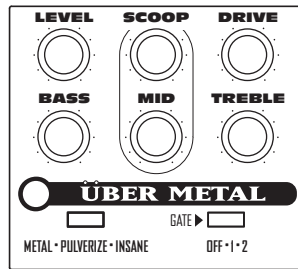
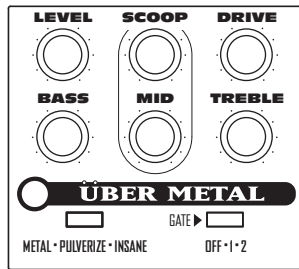
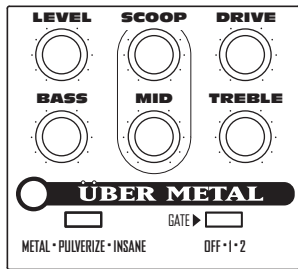

Marca los ajustes referentes al mando y a los conmutadores para fijar tus tonos preferidos.

Manual del Piloto del Über Metal

Registra tu compra en **www.line6.com/register**. O completa y envía la tarjeta de registro incluida. Cuando te hayas registrado, podremos gestionar los problemas de forma más rápida y te pondremos al corriente acerca de la información, actualizaciones y otras noticias de forma anticipada. Gracias por adelantado por registrarte. ¡Que tengas mucha suerte con tu música!

Line 6, Inc. (a partir de ahora “Line 6”) te garantiza que el producto de Line 6 que acabas de adquirir, siempre que lo hayas hecho en un distribuidor autorizado de Line 6 de Estados Unidos (“EE.UU.”) o Canadá, no tendrá defectos en los materiales ni en la fabricación durante un periodo de un (1) año a partir de la fecha de adquisición original. Ponte en contacto con tu distribuidor para obtener información acerca de la garantía y otros servicios fuera de los EE.UU. y Canadá.

Durante el periodo de garantía, Line 6 reparará o sustituirá, según considere oportuno, cualquier producto que sea defectuoso después de ser inspeccionado por Line 6.

Line 6 se reserva el derecho de actualizar cualquier dispositivo que repare y de cambiar o mejorar el diseño del producto en cualquier momento sin previo aviso. En las reparaciones autorizadas, Line 6 se reserva el derecho de utilizar partes y montajes reacondicionados como sustitutos de garantía.

Esta garantía comprende el comprador original. Esta garantía puede transferirse a cualquier persona que posteriormente pueda comprar el producto, siempre que la transferencia se realice dentro del periodo de garantía pertinente y siempre que Line 6 disponga de los siguientes documentos: (i) toda la información referente al registro de la garantía (como se indica en la tarjeta de registro) para el propietario, (ii) la prueba de la transferencia dentro de treinta (30) días de la adquisición de la transferencia y (iii) una fotocopia del recibo de compra original. Line 6 determinará la cobertura de la garantía a su discreción.

Esta garantía es individual. Line 6 no autoriza que ningún tercero, incluyendo distribuidores o representantes de ventas, asuma ninguna responsabilidad en nombre de Line 6 ni que realice ninguna garantía en nombre de Line 6.

Información acerca de la garantía

Line 6 puede pedir, si lo considera necesario, una prueba de la fecha de adquisición original en forma de copia con fecha de la factura o del recibo de compra del distribuidor autorizado.

La asistencia y la reparación de los productos de Line 6 sólo se realizará en las fábricas de Line 6 o en un centro autorizado de Line 6. Line 6 puede pedir una autorización por avanzado de las reparaciones a los centros autorizados. Una asistencia, reparación o modificación no autorizadas invalidarán la garantía.

RENUNCIA Y LIMITACIÓN DE LA GARANTÍA

LA GARANTÍA ANTERIOR ES LA ÚNICA GARANTÍA QUE OFRECE LINE 6 Y SE OFRECE EN LUGAR DE TODAS LAS DEMÁS GARANTÍAS. TODAS LAS GARANTÍAS IMPLÍCITAS, INCLUYENDO LAS GARANTÍAS DE COMERCIALIZACIÓN O DE ADECUACIÓN PARA CUALQUIER PROPÓSITO EN PARTICULAR, QUE NO SE INCLUYAN EN LAS DISPOSICIONES ESPECÍFICAS DE ESTA GARANTÍA, SE DESCARTARÁN Y EXCLUIRÁN DE ESTA GARANTÍA. CUANDO FINALICE EL PERIODO DE GARANTÍA EXPRESO APLICABLE (1 AÑO), LINE 6 NO TENDRÁ NINGÚN TIPO DE OBLIGACIÓN CON LA GARANTÍA, YA SEA DE FORMA EXPRESA O IMPLÍCITA. EN NINGÚN CASO, LINE 6 SERÁ RESPONSABLE DE NINGÚN DAÑO ESPECIAL, SECUNDARIO NI CONSECUENCIAL QUE HAYA EXPERIMENTADO EL COMPRADOR O CUALQUIER OTRA PERSONA, INCLUYENDO SIN RESTRICCIONES, CUALQUIER DAÑO O PÉRDIDA DE BENEFICIOS O NEGOCIOS, NI CUALQUIER DAÑO QUE DERIVE DE UN USO O FUNCIONAMIENTO DEL PRODUCTO, YA SEA DE ORIGEN CONTRACTUAL O NO. LINE 6 NO SERÁ RESPONSABLE DE NINGÚN GASTO, RECLAMACIÓN NI PLEITO QUE SURJA DE LO QUE ESTÉ RELACIONADO CON LO ANTERIOR. Algunos estados no permiten la exclusión o limitación de garantías implícitas. Por esta razón, es posible que estés exento de algunas de las limitaciones y exclusiones anteriores. Esta garantía te otorga derechos legales específicos y también puedes tener otros derechos, que pueden variar de un estado a otro. Esta garantía sólo se aplica a los productos que se venden y se utilizan en EE.UU. y Canadá. Line 6 no será responsable de los daños ni pérdidas que se deriven de actos negligentes o intencionales del transporte. Ponte en contacto con el transportista para iniciar los procedimientos oportunos en el caso de que se produjeran daños o pérdidas durante el transporte.

Servicio de atención al cliente

Antes de ponerte en contacto con el equipo del Servicio de atención al cliente de Line 6, lee esta documentación con atención para ver si encuentras la respuesta a tus preguntas. Encontrarás más información de ayuda en la página de soporte del sitio web de Line 6 en **www.line6.com/support**, que incluye el sistema de búsqueda en la base de conocimientos/FAQTRAQ. Ésta suele ser la forma más rápida y fácil de encontrar las respuestas que necesitas.

¿Necesitas hablar por teléfono con el equipo del Servicio de atención al cliente de Line 6? Ten tu número de serie a mano y apunta algunas notas antes de llamar, para acordarte de todo lo que quieres preguntar. En los EE.UU. y en Canadá, puedes contactar con Line 6 en el **(818) 575-3600**, de 8 de la mañana a 5 de la tarde de lunes a viernes (zona horaria de la costa oeste). Fuera de los EE.UU. y de Canadá, contacta directamente con tu distribuidor para concertar un servicio. La lista de distribuidores de Line 6 está disponible en Internet en **www.line6.com**.

Para obtener servicios de fábrica

Debes obtener un número de devolución (RA) antes de enviar ningún dispositivo a Line 6 para reparaciones. **Si devuelves un producto sin el número RA te lo devolveremos a cuenta tuya.** Si vives en los EE.UU., registra el incidente en nuestro sistema de soporte on-line en www.line6.com/support o llama al (818) 575-3600 y te ayudaremos a encontrar la mejor forma de conseguir la reparación del dispositivo, ya sea devolviéndolo a Line 6 o buscando un Centro de servicio autorizado. Si vives en Europa, envía un correo electrónico a euroinfo@line6.com. Si vives fuera de estas áreas, contacta con tu distribuidor más cercano. Si no encuentras un distribuidor, llámanos al (818) 575-3600 o utiliza la lista de distribuidores de www.line6.com/support.

Line 6, ToneCore, Constrictor, Crunchtone, Echo Park, Space Chorus, Tap Tremolo en Über Metal zijn handelsmerken van Line 6, Inc.

OPGELET

Dit product werd uitvoerig getest. Daarbij is gebleken dat het, volgens “Part 15” van de Amerikaanse FCC Rules, beantwoordt aan de vereisten voor “Class B”-apparaten. Meer bepaald moet het product aan de volgende eisen voldoen: (1) Het mag geen schadelijke interferenties veroorzaken en (2) het moet bestand zijn tegen eventueel ontvangen interferenties die de werking van het apparaat op een onvoorspelbare manier zouden kunnen beïnvloeden.

WAARSCHUWING

Om het risico op brand en elektrocutie te beperken mag je dit product niet blootstellen aan regen of vochtigheid.



Het uitroepteken in een driehoek betekent “voorzichtig”. Lees altijd alle dingen door die met dit symbool zijn aangeduid.



De bliksemschicht in een driehoek slaat op elektrische waarschuwingen. Meer bepaald maakt het symbool je attent op de aanwezigheid van instructies i.v.m. het voltage en mogelijke elektrocutie.



**Lees de volgende belangrijke veiligheidsinstructies door.
Bewaar deze instructies op een veilige plaats.**



Alvorens met de ToneCore aan de slag te gaan moet je het volgende doornemen en alle punten en suggesties behartigen:

1. Volg alle waarschuwingen op de ToneCore zelf en in dit Pilotenhandboek.
2. Sluit de optionele adapter enkel aan op een stopcontact met een netspanning van 100~120V of 200~240V/47~63Hz (zie het merkplaatje op de adapter voor de benodigde netspanning).
3. Voer enkel de in het ToneCore-Pilotenhandboek uitdrukkelijk vermelde handelingen uit. In de volgende gevallen moet het product door een erkende herstellingsdienst nagekeken worden:
 - als het netsnoer of de stekker beschadigd is
 - als er vloeistoffen of andere voorwerpen in het inwendige terechtgekomen zijn
 - als dit product in de regen gestaan heeft of nat is geworden
 - als dit product niet meer naar behoren lijkt te werken
 - als het product gevallen of de ombouw beschadigd is.
4. Plaats het product nooit in de buurt van warmtebronnen, zoals radiatoren, stoven of andere apparaten die tijdens het gebruik heet worden.
5. Zorg dat er geen vloeistoffen of kleine voorwerpen in dit product terechtkomen. Zet het nooit in de buurt van water.
6. Verbreek de aansluiting van de adapter op het lichtnet, als je dit product langere tijd niet wilt gebruiken. Dit moet je ook tijdens een onweer doen.
7. Maak het apparaat met een vochtige doek schoon.
8. Gebruik uitsluitend houders/accessoires die door de fabrikant uitdrukkelijk worden aanbevolen.
9. Het luisteren op een pittig volume kan leiden tot gehoorverlies – en zo iets is onomkeerbaar. Zet het volume dus nooit overdreven hard.

Über Metal-Pilotenhandboek

Je kunt dit ToneCore-pedaal op je gitaarversterker of een ander effectpedaaltje aansluiten.

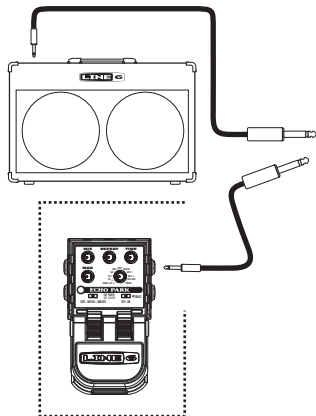

Voor de verbinding van je gitaar heb je een standaardkabel nodig.

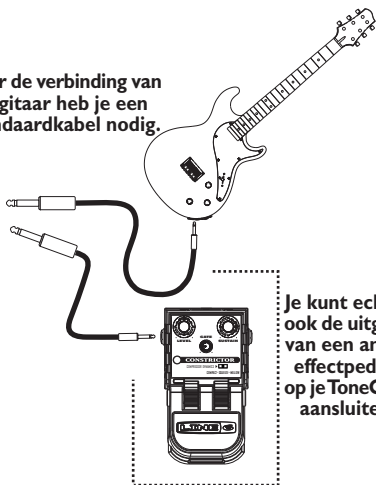

Je kunt echter ook de uitgang van een ander effectpedaaltje aansluiten.

Gegroet! Bedankt om het krachtpatsende “Über Metal”-pedaal van Line 6 in je leven te hebben gelaten.

Effectstatus-/stroomindicator

De stroomindicator van dit ToneCore-pedaal hanteert twee kleuren om de status aan te geven:

- Indicator uit – Het effect staat op non-actief (bypass).
- GROEN – Het effect is actief (en dus aan).
- RED (flashing) – ROOD (knippert) – De batterij moet vervangen worden. *Deze spanningswaarschuwing heeft altijd voorrang.*

Connectors en stroomindicator

Ingang

Hier begint het avontuur. Gebruik een standaardkabel voor het aansluiten van je gitaar of de uitgang van een ander effect op deze ToneCore. *Net zoals bij de meeste pedalen wordt de ToneCore ingeschakeld, wanneer je hier een jack aansluit. Als je het ToneCore-pedaal niet nodig hebt, moet je de aansluiting op de ingang verbreken.*

Uitgang: Gebruik een standaardkabel voor het aansluiten van deze connector op een gitaarversterker of een ander effectpedaal.

Adaptoraansluiting: Als je een optionele ToneCore-compatibele adapter, zoals bv. de DC-1 van Line 6 gebruikt, hoef je nooit meer een 9V-batterij te kopen!

Voetschakelaar: Hiermee kun je het Über Metal-effect in- en uitschakelen.

Über Metal-Pilotenhandboek

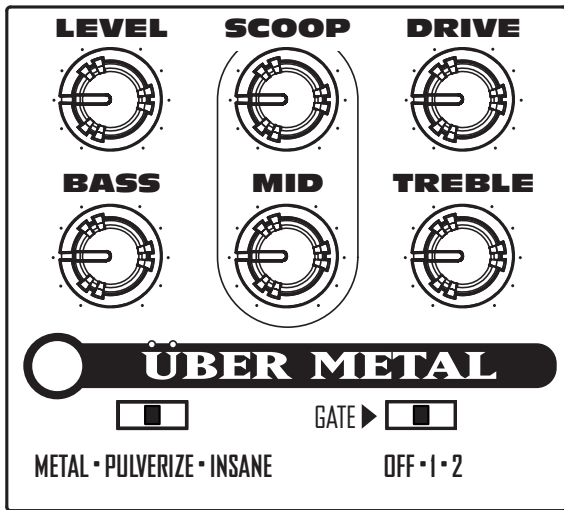

Bedieningsorganen

Level: Hoe pittiger het uitgangsvolume van de Über Metal, hoe krachtiger het signaal wordt. In bepaalde gevallen leidt dit tot de oversturing van de versterker of het effectpedaal – en misschien is dat helemaal niet de bedoeling.

Mid & Scoop: Met MID kies je een frequentie tussen 250Hz en 4kHz. Met SCOOP kun je die frequentie dan afzwakken of zelfs onderdrukken (wanneer je de regelaar helemaal naar rechts draait). Draai hem helemaal naar links om het middengebied wat op te halen.

Drive: Met deze regelaar bepaal je de hoeveelheid vervorming van je Über Metal. Als je een bijzonder ruig geluid kiest, moet je de gatedrempel eventueel wat verhogen.

Bass & Treble: BASS en TREBLE laten toe om de lage c.q. hoge tonen wat op te halen of af te zwakken. Zet de regelaar in het midden, als er niets aan het geluid hoeft te veranderen.

Modelkeuzeschakelaar

Met deze schakelaar kun je de werking van de virtuele circuits wijzigen. Je Über Metal bevat namelijk drie verschillende sounds.

“**Metal**” levert een bijzonder bijtende vervorming, die zowat alles tussen bruto geweld en smeltend metaal kan zijn! Zeg gewoon dat het goed is.

“**Pulverize**” zorgt voor de vervorming van een high-gain buizenversterker. Warm en lekker vet!

“**Insane**” scheurt je het vel van het lijf – met een behoorlijke portie sadisme en nog meer sustain.

Gate

Uit – De gate is uit.

Gate 1 – Een gemoedelijke noisegate wiens precieze werking in functie staat van de DRIVE-regelaar (mooi, he?).

Gate 2 – Een strakke, snel reagerende gate. Prachtig voor die bitsige Metal-akkoorden die je met de hand afdempt.

Über Metal-Pilotenhandboek

Vervangen van de batterij

Druk de twee scharnieren van de voetschakelaar naar binnen om toegang te hebben tot de 9V-batterij.

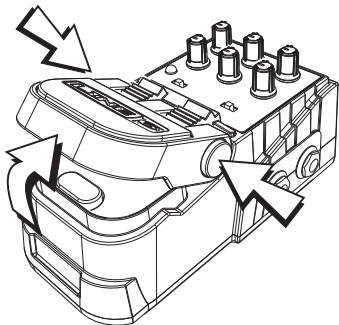

Adapter

Als je een optionele adapter, zoals bv. de DC-1 van Line 6 gebruikt, hoef je nooit meer een 9V-batterij te kopen! Die adapter is trouwens voor de meeste 9V-effect-pedalen geschikt. Wanneer je een adapter aansluit, wordt de batterij niet meer aangesproken.

VOEDING

	Min.	Nominaal	Max.
Spanning	6 VDC	9.6 VDC	16 VDC
Stroom @ 9.6 VDC	40mADC	60mADC	100mADC
Opgen. vermogen @ 9.6VDC	0.4W	0.6W	1W



Enkele voorbeelden

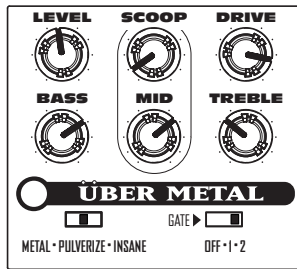
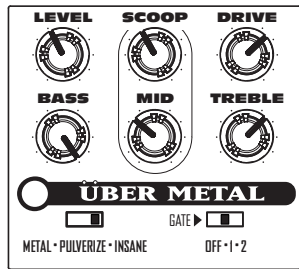
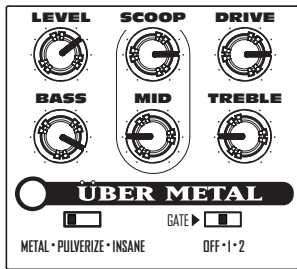

Vroege Metal

Zelfs Heavy Metal is ooit begonnen. Maar bescheiden was hij nooit. Voor dit model heb je tevens rook en een aantal 4x12-speakertoren nodig (al was het maar voor de show).

80's Metal

Weet je nog waar je Spandex en AquaNet liggen? Ga ze even halen, want dit is "Hair Metal" op z'n best! Voor deze sound gebruik je het best een gitaar met humbuckers. Zo'n mooie gele, weetjewel.

Monster Metal

"Slicen", "shred" en het publiek de vernieling in spelen, luidt hier de leuze! De gate reageert bijzonder alert, zodat je je akkoorden kunt afdempen en al die gemene Nu Metal-technieken kunt gebruiken.

Über Metal-Pilotenhandboek

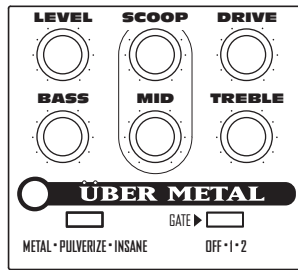
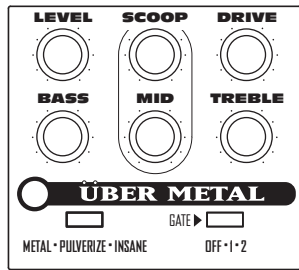
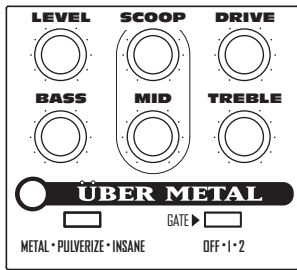

Noteer hier je eigen favoriete instellingen.

Spiekbrief voor je eigen sounds

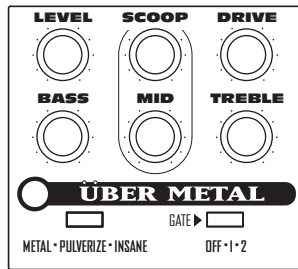
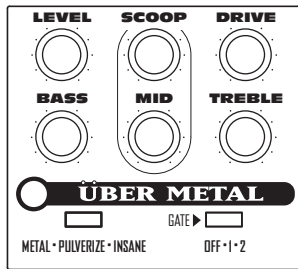
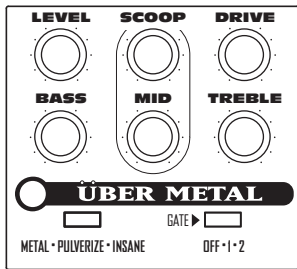

Noteer hier je eigen favoriete instellingen.

Über Metal-Pilotenhandboek

Registreer je product nu meteen op www.line6.com/register. Of vul de bijgevoegde registratiekaart in en stuur ze met de post op. Dan beschikken we over alle belangrijke gegevens en kunnen we je eventueel sneller helpen. Bovendien kunnen we je dan op de hoogte houden van productverbeteringen, nieuwe producten en andere belangrijke weetjes. Bedankt voor de moeite en succes met je muziek!

Line 6, Inc. ("Line 6"), garandeert dat dit product, indien het bij een erkende Line 6-dealer in de VS of Canada werd gekocht, geen enkel gebrek vertoont en, vanaf de dag van de oorspronkelijke aankoop, gedurende één (1) jaar geen enkele ingreep behoeft. Gebruikers in andere landen kunnen bij de Line 6-dealer, waar ze het product gekocht hebben, informatie inwinnen over de plaatselijke garantiebepalingen.

Tijdens de garantieperiode heeft Line 6 het recht om producten hetzij te herstellen, hetzij te vervangen, als er sprake is van een defect.

Line 6 behoudt zich het recht voor om een teruggestuurd product zonder voorafgaande kennisgeving te updaten en alle voor een productverbetering noodzakelijke handelingen uit te voeren. Line 6 heeft het recht gebruikte onderdelen voor herstellingen of werken in het kader van de garantiebepalingen te gebruiken.

Deze garantie geldt voor de eerste koper, die het product bij een erkende dealer heeft aangekocht. De garantie kan echter overgaan op de persoon, die het product op een later tijdstip koopt, indien dit binnen de garantieperiode gebeurt en indien de nieuwe eigenaar Line 6 daarvan d.m.v. de volgende documenten op de hoogte brengt: (i) alle gegevens voor de registratie van de garantie (zie de garantiekaart) in naam van de nieuwe eigenaar, (ii) een bewijs voor de wettelijke overdracht opgemaakt binnen de 30 dagen na de aankoop, (iii) een fotokopie van de originele factuur. Line 6 bepaalt als enige of de garantie al dan niet overgaat op de nieuwe eigenaar.

Dit is de enige garantie waar jij recht op hebt. Bij deze verbiedt Line 6 alle personen, met inbegrip van dealers en vertegenwoordigers, om in naam van Line 6 verantwoordelijkheid op te nemen of waarborgen te geven die buiten het bestek van deze bepalingen vallen.

Garantiebepalingen

Line 6 heeft op elk moment het recht om een bewijs van de oorspronkelijke aankoop in de vorm van de originele factuur of een ontvangstbewijs te eisen.

Herstellingen en onderhoudswerken aan Line 6-apparaten mogen uitsluitend in de fabriek of door een erkende herstellingsdienst worden uitgevoerd. Line 6 beslist als enige of een herstellingsdienst de voorgestelde herstelling al dan niet mag uitvoeren. Bij het uitvoeren van niet toegelaten onderhoudswerken, herstellingen of wijzigingen aan het product vervalt de garantie onmiddellijk.

AANSPRAKELIJKHEID EN BEPERKING VAN DE GARANTIEBEPALINGEN

DE HIERBOVEN VERMELDE PUNTEN VORMEN DE ENIGE GARANTIE, DIE LINE 6 AAN HAAR EINDKLANTEN GEEFT. ZIJ VERVANGEN ALLE ANDERE EVENTUEEL EERDER TOEGEKENDE GARANTIES. ER WORDT GEEN ENKELE STILZWIJGENDE GARANTIE GEGEVEN, MET INBEGRIJ VAN DE GARANTIE DAT DIT PRODUCT EEN VERKOOPSWAARDE HEEFT OF VOOR EEN BEPAALDE TOEPASSING GESCHIKT IS, DIE NIET BINNEN HET BESTEK VAN DE GARANTIEBEPALINGEN VALT. NA AFLOOP VAN DE UITDRUKKELIJK VERMELDE GARANTIEPERIODE (1 JAAR) HEEFT LINE 6 GEEN ENKELE STILZWIJGENDE OF UITDRUKKELIJKE VERPLICHTING MEER TEGENOVER DE KOPER. LINE 6 KAN NIET AANSPRAKELIJK WORDEN GESTELD VOOR TOEVALLIGE OF ANDERE SCHADE GELEDEN DOOR DE KOPER OF DERDEN, MET INBEGRIJ –MAAR ZONDER BEPERKEND TE ZIJN– VAN FINANCIËEL VERLIES, WINSTDERVING OF ANDERE SCHADE DIE TE WIJTEN ZOULDEN KUNNEN ZIJN AAN HET GEBRUIK VAN DIT PRODUCT, ZELFS AL GEBEURDE DIT OP DE JUISTE MANIER. LINE 6 STAAT NIET IN VOOR KOSTEN I.V.M. EISEN OF RECHTSZAKEN MET BETREKKING TOT DE VOORGAANDE GARANTIEBEPALINGEN. In bepaalde streken is het bij wet verboden om de aansprakelijkheid voor toevallige of bedrijfsschade c.q. de garantieperiode te beperken. Sommige bepalingen hierboven zijn dus eventueel niet van toepassing op jouw geval. Via deze garantie verwerf jij specifieke juridische rechten plus eventueel bijkomende rechten die volgens de wetgeving in jouw land of streek verplicht zijn. Hoe dan ook: deze garantie geldt enkel voor producten die in de Verenigde Staten van Amerika of Canada aangekocht en gebruikt worden. Line 6 kan niet aansprakelijk worden gesteld voor schade of verlies die/dat te wijten is aan nalatigheid of kwaad opzet van het transportbedrijf of zijn agenten. Eventuele transportschade of verlies moet dan ook worden verhaald op het transportbedrijf.

Dienst na verkoop

Alvorens contact op te nemen met het serviceteam van Line 6 verdient het aanbeveling om deze handleiding aandachtig door te nemen. Misschien bevat dit document al het antwoord op je vraag. Bijkomende inlichtingen vind je op de Support-pagina van de Line 6-site (**www.line6.com/support**). Die bevat zelfs een FAQTRAQ-systeem met zoekfunctie om de benodigde gegevens in een mum van tijd te vinden.

Wil je toch liever met een mens van Line 6 praten? Noteer dan het serienummer en zet, alvorens ons te bellen, even alle dingen, die je wilt vragen, op papier om niets te vergeten. Gebruikers in de VS en Canada kunnen ons bellen op het nummer **(818) 575-3600**, tussen 8 en 17 uur, maandag tot vrijdag (PST). Gebruikers in andere landen kunnen terecht bij de dealer waar ze het product gekocht hebben. Onder **www.line6.com** vind je een overzicht van alle Line 6-dealers in je buurt.

Voor support vanuit de fabriek

Line 6 aanvaardt alleen producten waarvoor een “return authorization”-nummer (RA) werd aangevraagd. **Producten, die zonder RA-nummer bij ons toekomen, worden meteen en op jouw kosten teruggestuurd.** Gebruikers in de VS kunnen ons bellen op het nummer (818) 575-3600 (of hun vraag via ons FAQ-systeem op www.line6.com/support stellen). Wij delen je dan mee of je het product moet terugsturen naar Line 6 of contact moet opnemen met een erkende herstellingsdienst. Gebruikers, die in Europa wonen, kunnen contact opnemen met Line 6 U.K.: euroinfo@line6.com of bellen naar +44 (0)178 882 1600. Als je ergens anders woont, kun je terecht bij de plaatselijke importeur. Weet je niet precies wie dat is of waar je hem vindt, bel ons dan op het nummer (818) 575-3600 of zoek zijn adres op www.line6.com/support.