

C·que 8

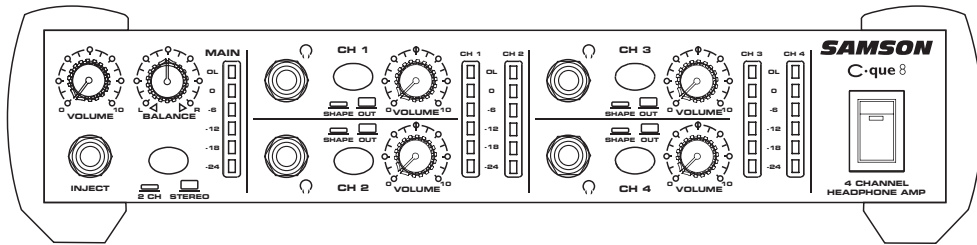

4 CHANNEL HEADPHONE AMP

Owners Manual



WARNING: To reduce the risk of fire or electric shock, do not expose this unit to rain or moisture. To reduce the hazard of electrical shock, do not remove cover or back. No user serviceable parts inside. Please refer all servicing to qualified personnel. The lightning flash with an arrowhead symbol within an equilateral triangle, is intended to alert the user to the presence of uninsulated "dangerous voltage" within the products enclosure that may be of sufficient magnitude to constitute a risk of electric shock to persons. The exclamation point within an equilateral triangle is intended to alert the user to the presence of important operating and maintenance (servicing) instructions in the literature accompanying the product.

Important Safety Instructions

1. Please read all instructions before operating the unit.
2. Keep these instructions for future reference.
3. Please heed all safety warnings.
4. Follow manufacturers instructions.
5. Do not use this unit near water or moisture.
6. Clean only with a damp cloth.
7. Do not block any of the ventilation openings. Install in accordance with the manufacturers instructions.
8. Do not install near any heat sources such as radiators, heat registers, stoves, or other apparatus (including amplifiers) that produce heat.
9. Do not defeat the safety purpose of the polarized or grounding-type plug. A polarized plug has two blades with one wider than the other. A grounding type plug has two blades and a third grounding prong. The wide blade or third prong is provided for your safety. When the provided plug does not fit your outlet, consult an electrician for replacement of the obsolete outlet.
10. Protect the power cord from being walked on and pinched particularly at plugs, convenience receptacles and at the point at which they exit from the unit.
11. Unplug this unit during lightning storms or when unused for long periods of time.
12. Refer all servicing to qualified personnel. Servicing is required when the unit has been damaged in any way, such as power supply cord or plug damage, or if liquid has been spilled or objects have fallen into the unit, the unit has been exposed to rain or moisture, does not operate normally, or has been dropped.

ATTENTION: Pour éviter tout risque d'électrocution ou d'incendie, ne pas exposer cet appareil à la pluie ou à l'humidité. Pour éviter tout risque d'électrocution, ne pas ôter le couvercle ou le dos du boîtier. Cet appareil ne contient aucune pièce remplaçable par l'utilisateur. Confiez toutes les réparations à un personnel qualifié. Le signe avec un éclair dans un triangle prévient l'utilisateur de la présence d'une tension dangereuse et non isolée dans l'appareil. Cette tension constitue un risque d'électrocution. Le signe avec un point d'exclamation dans un triangle prévient l'utilisateur d'instructions importantes relatives à l'utilisation et à la maintenance du produit.

Consignes de sécurité importantes

1. Veuillez lire toutes les instructions avant d'utiliser l'appareil.
2. Conserver ces instructions pour toute lecture ultérieure.
3. Lisez avec attention toutes les consignes de sécurité.
4. Suivez les instructions du fabricant.
5. Ne pas utiliser cet appareil près d'une source liquide ou dans un lieu humide.
6. Nettoyez l'appareil uniquement avec un tissu humide.
7. Veillez à ne pas obstruer les fentes prévues pour la ventilation de l'appareil. Installez l'appareil selon les instructions du fabricant.
8. Ne pas installer près d'une source de chaleur (radiateurs, etc.) ou de tout équipement susceptible de générer de la chaleur (amplificateurs de puissance par exemple).
9. Ne pas retirer la terre du cordon secteur ou de la prise murale. Les fiches canadiennes avec polarisation (avec une lame plus large) ne doivent pas être modifiées. Si votre prise murale ne correspond pas au modèle fourni, consultez votre électricien.
10. Protégez le cordon secteur contre tous les dommages possibles (pincement, tension, torsion, etc.). Veillez à ce que le cordon secteur soit libre, en particulier à sa sortie du boîtier.
11. Déconnectez l'appareil du secteur en présence d'orage ou lors de périodes d'inutilisation prolongées.
12. Consultez un service de réparation qualifié pour tout dysfonctionnement (dommage sur le cordon secteur, baisse de performances, exposition à la pluie, projection liquide dans l'appareil, introduction d'un objet dans le boîtier, etc.).

ACHTUNG: Um die Gefahr eines Brandes oder Stromschlags zu verringern, sollten Sie dieses Gerät weder Regen noch Feuchtigkeit aussetzen. Um die Gefahr eines Stromschlags zu verringern, sollten Sie weder Deckel noch Rückwand des Geräts entfernen. Im Innern befinden sich keine Teile, die vom Anwender gewartet werden können. Überlassen Sie die Wartung qualifiziertem Fachpersonal. Der Blitz mit Pfeilspitze im gleichseitigen Dreieck soll den Anwender vor nichtisolierter "gefährlicher Spannung" im Geräteinnern warnen. Diese Spannung kann so hoch sein, dass die Gefahr eines Stromschlags besteht. Das Ausrufezeichen im gleichseitigen Dreieck soll den Anwender auf wichtige Bedienungs- und Wartungsanleitungen aufmerksam machen, die im mitgelieferten Informationsmaterial näher beschrieben werden.

Wichtige Sicherheitsvorkehrungen

1. Lesen Sie alle Anleitungen, bevor Sie das Gerät in Betrieb nehmen.
2. Bewahren Sie diese Anleitungen für den späteren Gebrauch gut auf.
3. Bitte treffen Sie alle beschriebenen Sicherheitsvorkehrungen.
4. Befolgen Sie die Anleitungen des Herstellers.
5. Benutzen Sie das Gerät nicht in der Nähe von Wasser oder Feuchtigkeit.
6. Verwenden Sie zur Reinigung des Geräts nur ein feuchtes Tuch.
7. Blockieren Sie keine Belüftungsöffnungen. Nehmen Sie den Einbau des Geräts nur entsprechend den Anweisungen des Herstellers vor.
8. Bauen Sie das Gerät nicht in der Nähe von Wärmequellen wie Heizkörpern, Wärmeklappen, Öfen oder anderen Geräten (inklusive Verstärkern) ein, die Hitze erzeugen.
9. Setzen Sie die Sicherheitsfunktion des polarisierten oder geerdeten Steckers nicht außer Kraft. Ein polarisierter Stecker hat zwei flache, unterschiedlich breite Pole. Ein geerdeter Stecker hat zwei flache Pole und einen dritten Erdungsstift. Der breitere Pol oder der dritte Stift dient Ihrer Sicherheit. Wenn der vorhandene Stecker nicht in Ihre Steckdose passt, lassen Sie die veraltete Steckdose von einem Elektriker ersetzen.
10. Schützen Sie das Netzkabel dahingehend, dass niemand darüber laufen und es nicht geknickt werden kann. Achten Sie hierbei besonders auf Netzstecker, Mehrfachsteckdosen und den Kabelanschluss am Gerät.
11. Ziehen Sie den Netzstecker des Geräts bei Gewittern oder längeren Betriebspausen aus der Steckdose.
12. Überlassen Sie die Wartung qualifiziertem Fachpersonal. Eine Wartung ist notwendig, wenn das Gerät auf irgendeine Weise, beispielsweise am Kabel oder Netzstecker beschädigt wurde, oder wenn Flüssigkeiten oder Objekte in das Gerät gelangt sind, es Regen oder Feuchtigkeit ausgesetzt war, nicht mehr wie gewohnt betrieben werden kann oder fallen gelassen wurde.

PRECAUCION: Para reducir el riesgo de incendios o descargas, no permita que este aparato quede expuesto a la lluvia o la humedad. Para reducir el riesgo de descarga eléctrica, nunca quite la tapa ni el chasis. Dentro del aparato no hay piezas susceptibles de ser reparadas por el usuario. Dirija cualquier reparación al servicio técnico oficial. El símbolo del relámpago dentro del triángulo equilátero pretende advertir al usuario de la presencia de "voltajes peligrosos" no aislados dentro de la carcasa del producto, que pueden ser de la magnitud suficiente como para constituir un riesgo de descarga eléctrica a las personas. El símbolo de exclamación dentro del triángulo equilátero quiere advertirle de la existencia de importantes instrucciones de manejo y mantenimiento (reparaciones) en los documentos que se adjuntan con este aparato.

Instrucciones importantes de seguridad

1. Lea todo este manual de instrucciones antes de comenzar a usar la unidad.
2. Conserve estas instrucciones para cualquier consulta en el futuro.
3. Cumpla con todo lo indicado en las precauciones de seguridad.
4. Observe y siga todas las instrucciones del fabricante.
5. Nunca utilice este aparato cerca del agua o en lugares húmedos.
6. Limpie este aparato solo con un trapo suave y ligeramente humedecido.
7. No bloquee ninguna de las aberturas de ventilación. Instale este aparato de acuerdo a las instrucciones del fabricante.
8. No instale este aparato cerca de fuentes de calor como radiadores, calentadores, hornos u otros aparatos (incluyendo amplificadores) que produzcan calor.
9. No anule el sistema de seguridad del enchufe de tipo polarizado o con toma de tierra. Un enchufe polarizado tiene dos bornes, uno más ancho que el otro. Uno con toma de tierra tiene dos bornes normales y un tercero para la conexión a tierra. El borne ancho o el tercero se incluyen como medida de seguridad. Cuando el enchufe no encaje en su salida de corriente, llame a un electricista para que le cambie su salida anticuada.
10. Evite que el cable de corriente quede en una posición en la que pueda ser pisado o aplastado, especialmente en los enchufes, receptáculos y en el punto en el que salen de la unidad.
11. Desconecte de la corriente este aparato durante las tormentas eléctricas o cuando no lo vaya a usar durante un periodo de tiempo largo.
12. Dirija cualquier posible reparación solo al servicio técnico oficial. Deberá hacer que su aparato sea reparado cuando esté dañado de alguna forma, como si el cable de corriente o el enchufe están dañados, o si se han derramado líquidos o se ha introducido algún objeto dentro de la unidad, si esta ha quedado expuesta a la lluvia o la humedad, si no funciona normalmente o si ha caído al suelo.

Table of Contents/Table des matières/Inhalt/Indice

ENGLISH		DEUTSCHE	
Introduction	2	Einleitung	30
C•que 8 Features	3	C•que 8 Features	31
Controls and Connectors		Regler und Anschlüsse	
Front Panel Layout	4	Vorderseite	32
Rear Panel Layout	5	Rückseite	33
Operating the C•que 8		C•que 8 bedienen	
Setting Up the C•que 8	6-7	C•que 8 einrichten	34-35
C•que 8 Master section	7	C•que 8 Master-Sektion	35
Stereo and Two Channel Modes	8	C•que 8 Kanäle	36
C•que 8 Channels	9	Stereo- und 2-Channel-Modi	37
C•que 8 Connections		C•que 8 Anschlüsse	
Linking Multiple C•que 8's	10	Mehrere C•que 8 koppeln	38
Headphone Impedance and Sensitivity ratings	11	Köpfungörer-Impedanz und Empfindlichkeits-Nennwerte	39
Cue Mix Set-up for Multitrack Vocal Recording	12	Cue-Mischung für Mehrspur-Gesangsaufnahme einrichten	40
Cue Mix Set-up for Multitrack Rhythm section Recording	13	Cue-Mischung für Mehrspur-Rhythm Section-Aufnahme einrichten	41
Stacking and Tilting the C•que 8	14	C•que 8 stapeln und kippen	42
C•que 8 Wiring Guide	15	C•que 8 Verdrahtung	43
Specifications	58	Technische Daten	59
Block Diagram	60	Blockdiagramm	60
FRANÇAIS		ESPANOL	
Introduction	16	Introducción	44
Fonctions du C•que 8	17	Características del C•que 8	45
Réglages et Connecteurs		Controles y Conectores	
Face avant	18	Panel frontal	46
Face arrière	19	Panel trasero	47
Utilisation du C•que 8		Manejo del C•que 8	
Configuration du C•que 8	20-21	Configuración del C•que 8	48-49
Réglages généraux du C•que 8	21-22	Sección master del C•que 8	49
Modes Stereo et 2 canaux	23	Canales del C•que 8	50
C•que 8 - Connexions		Modos Stereo y 2-Channel	51
Couplage de plusieurs C•que 8's	24	Enlace de varios C•que 8	52
Impédances et Sensibilités de casque	25	Conexiones del C•que 8	53
Écoute au casque en enregistrement multipiste	26	Valores de impedancia y sensibilidad de auriculares	53
Écoute au casque en enregistrement multipiste d'une section rythmique	27	Mezcla de escucha para grabación vocal multipistas	54
Empilage et inclinaison du C•que 8	28	Mezcla de escucha para grabación multipistas de sección rítmica	55
C•que 8 - Plan de câblage	29	Colocación en pila y cuña del C•que 8	56
Caractéristiques	58	Guía de cableado del C•que 8	57
Synoptique	60	Especificaciones técnicas	59
		Diagrama de bloques	60

Copyright 2005, Samson Technologies Corp.

Printed March, 2005

Samson Technologies Corp.
575 Underhill Blvd.
P.O. Box 9031
Syosset, NY 11791-9031
Phone: 1-800-3-SAMSON (1-800-372-6766)
Fax: 516-364-3888
www.samsontech.com

Introduction

Congratulations on purchasing the Samson C•que 8 Headphone Amplifier! Although this unit is designed for easy operation, we suggest you take some time out first to go through these pages so you can fully understand how we've implemented a number of unique features. The C•que 8 is a compact, high-quality device that allows you to monitor any stereo or monophonic source signal (balanced or unbalanced) over as many as twelve separate headphones. Providing unusually high power levels and superb audio fidelity, the C•que 8 is compatible with virtually all popular headphone models. Front panel controls include a Master Input Level control and Stereo/2 Channel switch. Each headphone output has its own individual Shape Circuit Level Meters, and Level control. Special output jacks on the rear panel allows any number of C•que 8 units to be linked together with no loss of signal. The C•que 8 can be used in a wide variety of applications, including recording studios, teaching labs, broadcast environments, and for live performance. In this manual, you'll find a more detailed description of the features of the C•que 8, as well as a guided tour through the front and rear panels, step-by-step instructions for using the C•que 8, a reference chart that gives impedance and sensitivity ratings for a number of popular headphone models, and full specifications. You'll also find a warranty card enclosed—please don't forget to fill it out and mail it so that you can receive online technical support and so we can send you updated information about other Samson products in the future.

With proper care and adequate air circulation, your C•que 8 will operate trouble free for many years. We recommend you record your serial number in the space provided below for future reference.

Serial number:

Date of purchase:

Should your unit ever require servicing, a Return Authorization number (RA) must be obtained before shipping your unit to Samson. Without this number, the unit will not be accepted. Please call Samson at 1-800-3SAMSON (1-800-372-6766) for a Return Authorization number prior to shipping your unit. Please retain the original packing materials and if possible, return the unit in the original carton and packing materials.

C•que 8 Features

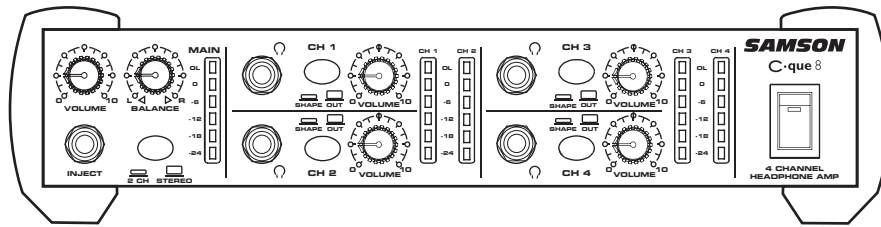

The Samson C•que 8 headphone amplifier utilizes the latest technology in gain management design. Here are some of its features:

- Four channel headphone mixer amplifier providing individual controls for each channel. Ideal for digital-audio-workstations, stage and studios.
- Dual headphone outputs; one rear, plus one front panel output per channel allowing a total of eight headphones connected at the same time.
- Maximum output power on each channel regardless of different headphone impedances.
- Left and Right Line inputs for master stereo bus on balanced TRS (Tip Ring Sleeve) 1/4" phone connectors.
- Inject input on TRS (Tip Ring Sleeve) unbalanced stereo phone connector allowing for the insertion of an additional stereo signal that is mixed with the stereo Line input for "more me" mixing.
- 2-Channel/Stereo mode switch configures the C que 8 to operate in traditional stereo mode, or in 2-Channel, mono mode.
- Balance controls pan in Stereo mode, or the level balance between the Line and Inject inputs in 2-Channel mode.
- EQ Shape circuit on each channel provides a "music contour" equalization curve that boosts the low and high frequencies of the headphone output.
- Each channel has a six-segment, LED Output meter, with a range of -24 to clip, making it easy to monitor the channel output level.
- A six-segment Main Level meter provides a clear and accurate indication of Line input level with an operating range of -24 to clip.
- Stacking Rubber Bumpers are included allowing several C que 8's, or other Samson C Class units, to be stacked on top of each other creating a neat array of high quality signal processors.
- Tilting Feet are also included so that the C class units can be positioned in a comfortable and ergonomic position on desktops and workstations.
- 19", 1 u (one rack space) rack-mount kit available.
- Three year extended warranty.

Controls and Connectors

FRONT PANEL LAYOUT

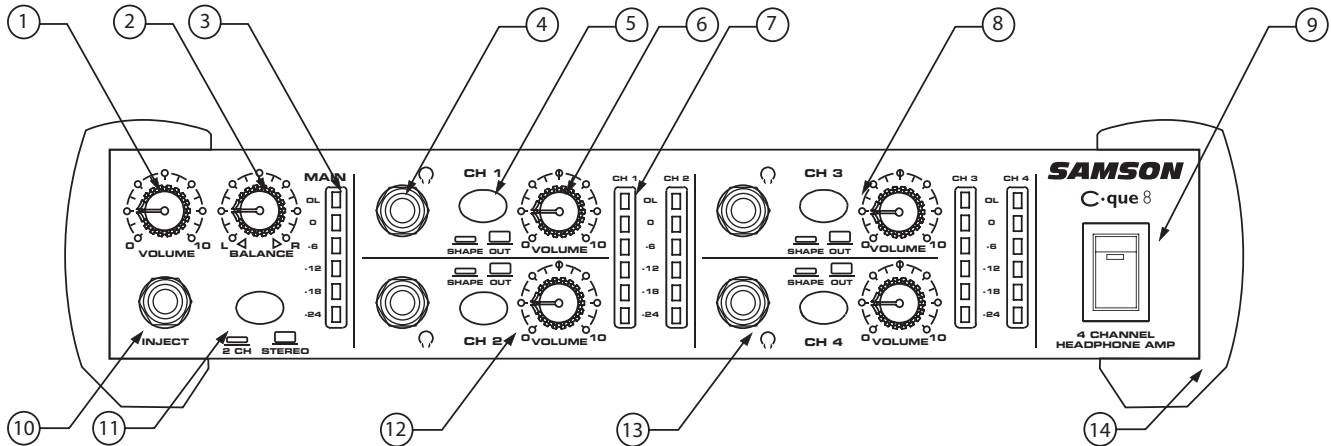

- 1 **MASTER VOLUME** - Controls the level being sent to the individual channels.
- 2 **BALANCE**- Controls Left and Right Pan in Stereo Mode or Level Balance between Main and Inject in 2 Channel Mode.
- 3 **MAIN MASTER LEVEL METER** - Indicates the amount of signal being driven into the four channels from the master volume control.
- 4 **HEADPHONE OUTPUT** - 1/4 TRS Connector for connecting any standard headphone.
- 5 **EQ SHAPE SWITCH** - Provides Equalization Contour for music listening.
- 6 **CHANNEL VOLUME** - Controls the volume being sent to the individual headphone channels.
- 7 **CHANNEL LEVEL METER** - Displays the amount of power being supplied to the channels.
- 8 **HEADPHONE CHANNEL 3** - The same knob and switch compliment is duplicated for Channel 3.
- 9 **MAIN POWER SWITCH** - When turned on, activates the C•que 8.
- 10 **MASTER INJECT** - Stereo TRS front panel input for injecting a signal into the main mix.
- 11 **2CH/STEREO SWITCH** - Changes the global operating mode from normal stereo to 2-channel.
- 12 **HEADPHONE CHANNEL 2** - The same knob and switch compliment is duplicated for Channel 2.
- 13 **HEADPHONE CHANNEL 4** - The same knob and switch compliment is duplicated for Channel 4.
- 14 **STACKING BUMPERS** - Sleek and highly functional, the rubber bumpers allow you to stack several C•que 8's or other Samson C class units. Angled feet are also included, providing a convenient tilting mechanism that allows easy operation on workstations or desktops.

REAR PANEL LAYOUT

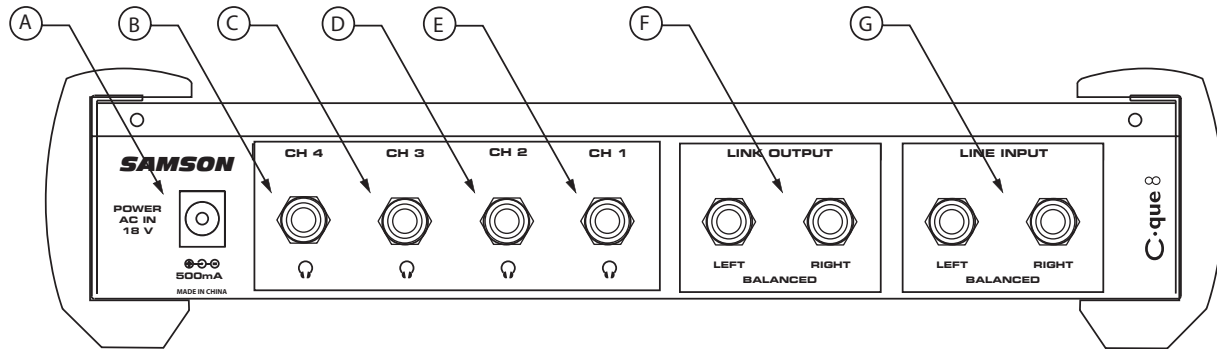

- A AC INLET** - AC power supply connector is here.
- B CHANNEL 4 OUTPUT** - Rear panel headphone output for Channel 4.
- C CHANNEL 3 OUTPUT** - Rear panel headphone output for Channel 3.
- D CHANNEL 2 OUTPUT** - Rear panel headphone output for Channel 2.
- E CHANNEL 1 OUTPUT** - Rear panel headphone output for Channel 1.
- F LINK OUTPUTS** - Outputs that are tied to the main input for linking to another headphone amp or other device.
- G LINE INPUT** - The main signal input to the headphone amp. Plugging into the left jack only sends the signal to both the left and right.

Operating the C•que 8

SETTING UP THE C•que 8

Setting up your C•que 8 Headphone Amplifier is a simple procedure, which takes only a few minutes.

Remove all packing materials (save them in case of need for future service) and plug the provided AC adapter cord in the rear AC inlet, but don't plug the power cable into a wall outlet just yet.

- Connect the output from the device you want monitored to the Left/Right LINE INPUT jacks on the C•que 8 rear panel. The C•que 8 accepts both balanced and unbalanced signals. Generally, a balanced signal is preferable because it provides better signal-to-noise ratio and reduced extraneous noise.
- Set the controls to the following positions:

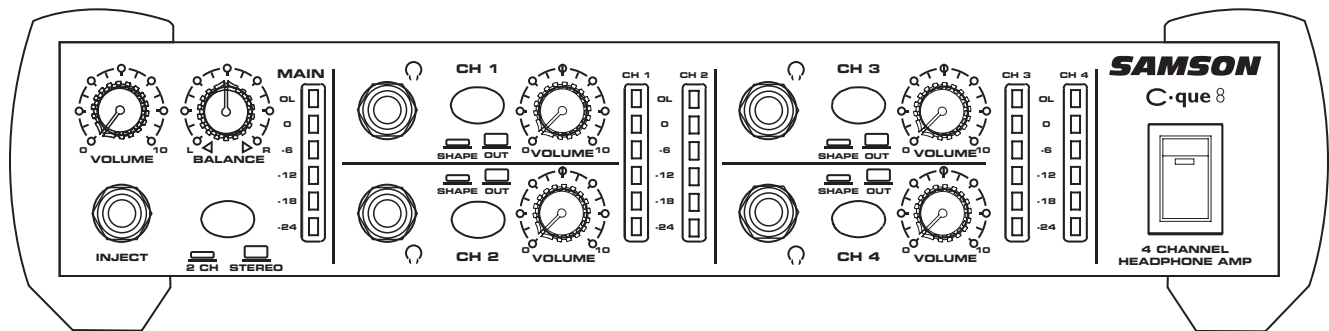

MASTER VOLUME – Off
 ST/2CH SWITCH – Out
 MASTER BALANCE- Center, 12:00

CHANNEL 1 VOLUME – 0
 CHANNEL 1 SHAPE SWITCH- Out
 CHANNEL 2 - 4's Controls - Set the Same as Channel 1

- Turn the master Volume knob and all four headphone Channel Output knobs to their minimum (fully counter-clockwise) setting.
- Plug the C•que 8 power adapter into a wall outlet and switch the unit on by pressing the power switch.
- Apply a signal, like the output of a mixer playing a CD, to the C•que 8's rear-panel Left/Right LINE INPUT jacks. Raise the master VOLUME until the main meter reaches -18 to -12 dB.
- Connect a set of headphones to Channel 1 and slowly turn the channel's Volume knob clockwise until you hear the desired level.

WARNING: Because the C•que 8 is capable of generating extremely high volume levels, always start with the channel Volume knob at minimum and then slowly turn it up.

SETTING UP THE C•que 8 - Continued

- Repeat the previous step for all Channels that have headphones connected, making sure to start the VOLUME knob completely counterclockwise and then slowly raising it until the desired level is achieved. If you have connected different models of headphones to the various Channel Headphone jacks, you may find that some require more gain than others to achieve the same volume. This kind of disparity will occur if the various headphones have different impedances. The lower the impedance, the louder the headphone will sound compared to another, higher impedance headphone at the same VOLUME setting. Another factor affecting headphone loudness is called sensitivity. This is generally measured by determining the decibel (dB) level generated by 1 mW of power input. The higher the dB rating, the louder the headphone. See the Reference chart on page 13 of this manual for more details.
- To achieve optimum signal-to-noise ratio, the master VOLUME should generally be set as high as possible, short of audible distortion. However, if this results in your getting blasted with signal even though the channel volume is near minimum, you'll need to decrease the Master Volume while raising one or more channel volume levels. Conversely, if you find that you have to raise one or more headphone Channel Volume knobs to maximum or near maximum to achieve the desired level, try increasing the master Volume level while decreasing the channel volume(s).

C•que 8 Master Section

① Master Volume

The C•que 8's master VOLUME control is used to adjust the input signal connected to the main Left and Right inputs. In addition, the master VOLUME control adjusts the level of the signal inserted in the INJECT, which is summed with the MAIN Left and Right input signal.

② Balance Control

The C•que 8's main channel has a BALANCE control, which controls how much signal is sent to the left or right headphone outputs. The control knob has a center detent which indicates that the left and right sides are balanced. In 2 Channel mode, the signal becomes mono and the BALANCE knob adjusts the level balance between the signals connected to the LEFT inputs and signals connected to the RIGHT inputs. (For more information on 2-Channel mode, see the section "Mixing Signals in 2 Channel Mode" found on page 9 of this manual.)

③ Master Level meter

The C•que 8's master section includes a 6 segment LED LEVEL meter which monitors the input level from the MAIN Left and Right Inputs in Decibels (dBs) from -24 to OL (overload). If the LEVEL meter displays an OL signal, then turn down the signal using the master VOLUME control.

④ Master Inject

The C•que 8's MASTER INJECT is a TRS input (Tip, Ring, Sleeve), that allows a second stereo signal to be inserted and summed together with the MAIN Left and Right signals. You can use a stereo signal from your mixers bus outputs or auxiliary sends to balance the mix between two stereo signals like rhythm tracks and vocals.

⑤ 2 Channel/Stereo switch

The 2 CH/STEREO switch is used to change between the C•que 8's two global operating modes, 2-Channel and Stereo. In Stereo mode the left and right Line inputs are mixed with the left and right Inject inputs, in stereo, with the Balance knob controlling the left and right panning. In 2-Channel mode, the left and right LINE inputs are mixed with the left and right INJECT inputs into a single mono signal with the BALANCE knob controlling the level difference between the LEFT and RIGHT inputs.

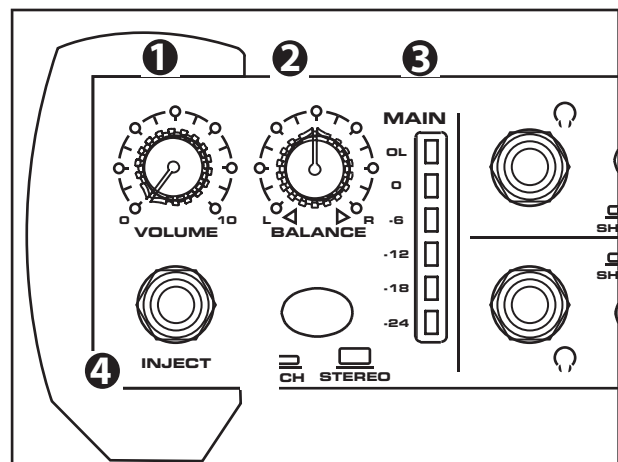

Operating the C•que 8

C•que 8 CHANNELS

⑥ Headphone Output

The C•que 8's Headphone Output jack accepts a standard 1/4" TRS connector for easy interface with most professional headphones. Once the master VOLUME has been set, the channels output level is set by the VOLUME knob.

⑦ EQ Shape

Each of the four C•que 8 channels features an EQ SHAPE switch allowing individual equalization contour for each channel. When the EQ SHAPE switch is in, the LED will illuminate indicating the EQ SHAPE circuit is engaged. The EQ SHAPE circuit provides a pre-set equalization curve designed to sound good on most program music. In this mode, the low frequencies have a 6dB boost at 100Hz and the high frequency are boosted 6dB at 12kHz. When the EQ SHAPE switch is in the out position, frequency response of the channel is flat.

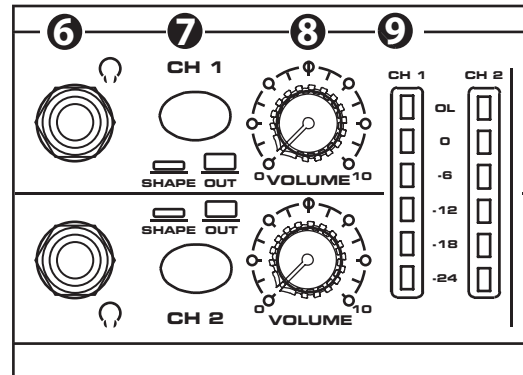

⑧ VOLUME Control

The channel VOLUME control is used to adjust the channel headphone output. The volume control will adjust the level of the front panel headphone outputs, as well as that channel's rear panel headphone outputs.

⑨ CHANNEL LEVEL Meter

Each C•que 8 Channel has an 6 segment, LED level meter which monitors the output of the channel in Decibels (dBs) -24 to OL (overload). If the LEVEL meter displays an OL signal, then turn down the channel VOLUME, and if necessary, also turn down the master VOLUME .

STEREO AND TWO-CHANNEL MODES

All of the C•que 8's four channels can be set to operate in two different modes: Stereo and 2 Channel.

Stereo Mode

Stereo mode is a normal operating mode where all mix inputs from MAIN and INJECT, maintain their stereo image throughout the signal path to each headphone output. The BALANCE control is used to adjust the stereo image, between the Left and Right side. To design a monitor mix in the Stereo mode, follow these steps:

- Press the ST/2CH switch to the OUT position, you'll notice the switch LED is not illuminated indicating that the main input is in STEREO mode.
- Make a Stereo connection from your mixer's auxiliary or bus outputs to the main Left and Right Line inputs on the C•que 8's rear panel.
- In the Stereo mode, the BALANCE control adjusts the loudness between the left and right headphone outputs.

Mixing Signals in 2-Channel Mode

In 2-Channel mode, all mix inputs including MAIN and INJECT are summed to a mono signal. In this mode, the BALANCE control is used to adjust the loudness between the MAIN and the INJECT input. To design a monitor mix in the 2-Channel mode, follow these steps:

- Press the ST/2CH switch to the IN position, you'll notice the switch LED is now illuminated indicating that C•que 8 is in 2-Channel mode.
- Make a Stereo connection from your mixer's auxiliary or bus outputs to the MAIN Left and Right LINE inputs on the C•que 8's rear panel.
- If a second mix is desired, make a Stereo connection from your mixer's auxiliary or bus outputs to the INJECT located on the C•que 8's front panel.
- In the 2-CH mode you adjust the mix balance between the MAIN and the INJECT input by using the BALANCE control in the Master Section.

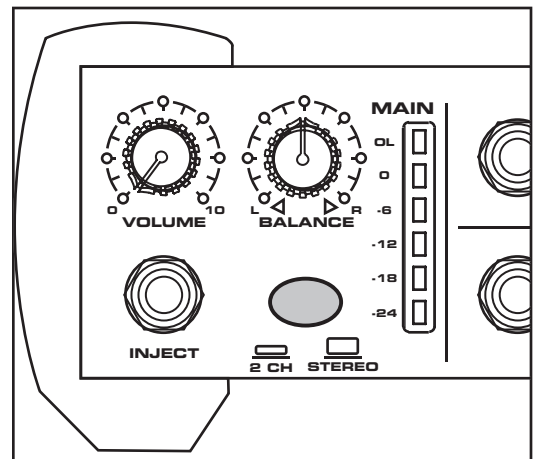

C•que 8 Connections

LINKING MULTIPLE C•que 8's

Any number of C•que 8's can be linked together (daisy-chained), allowing you to monitor an input signal over more than twelve sets of headphones, or to give individual musicians more control over their own headphone mix. To do this, simply follow these basic steps:

- Make a connection between one C•que 8's Left/Right Link outputs and the next one's Left/Right Main inputs.

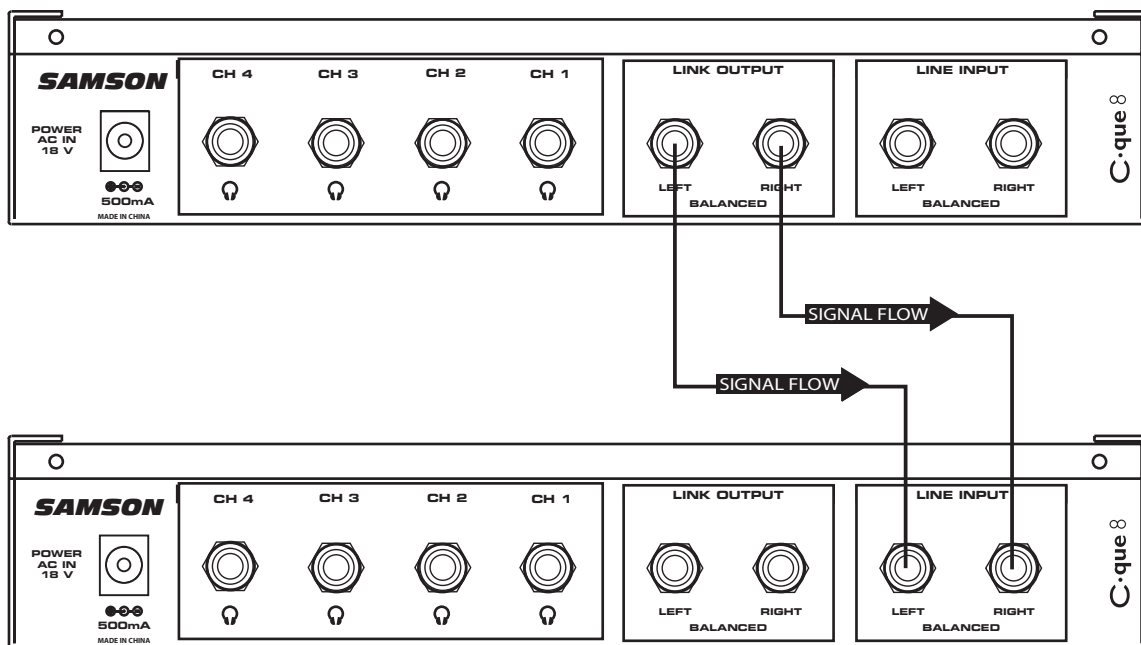

Because the C•que 8 Stereo Link output jacks are electronically balanced, we recommend the use of 3-conductor cable and 1/4" TRS (Tip/Ring/Sleeve) connectors. Even when several C•que 8's are linked together this way, there is no loss of power or audio fidelity—every Channel on every C•que 8 will sound just as loud and clear as if it were the only unit connected. The status of the front-panel Stereo/2 CH buttons affects only that unit and has no effect on any subsequent linked units.

HEADPHONE IMPEDANCE AND SENSITIVITY RATINGS

Virtually all headphones that terminate in a stereo 1/4" plug can be used with the C•que 8 Headphone Amplifier. This chart provides a partial listing of some of the more popular models, along with their impedance and sensitivity ratings. As described on page 7 of this manual, headphones with lower impedances (or higher sensitivity) will sound louder as compared to other, higher impedance (or lower sensitivity) headphones at the same channel Volume setting. Samson Technologies has no connection with any of these manufacturers, nor do we endorse any particular models for use with the C•que 8. This is simply a reference listing for your convenience. For more information about any of these headphones, contact the manufacturer directly.

SAMSON HEADPHONES

Model	Impedance	Sensitivity /mW
PH60	32 ohm	100 dB
RH100	64 ohm	106 dB
RH300	32 ohm	106 dB
RH600	40 ohm	106 dB
CH70	32 ohm	103 dB
CH700	64 ohm	108 dB

OTHER MANUFACTURER'S HEADPHONES

Manufacturer	Model	Impedance	Sensitivity /mW
AKG	K-141	600 ohm	98 dB
AKG	K-240	600 ohm	88 dB
Beyer	DT-150	250 ohm	114 dB
Beyer	DT-801	250 ohm	114 dB
Fostex	T-10	50 ohm	91 dB
Fostex	T-20	50 ohm	96 dB
Fostex	T-40	50 ohm	98 dB
Sennheiser	HD-450 (original)	70 ohm	94 dB
Sennheiser	HD-450 Series II	60 ohm	94 dB
Sony	MDR-7502	45 ohm	100 dB
Sony	MDR-7504	45 ohm	103 dB
Sony	MDR-7506	63 ohm	106 dB

C·que 8 Connections

CUE MIX SET-UP FOR MULTITRACK VOCAL RECORDING

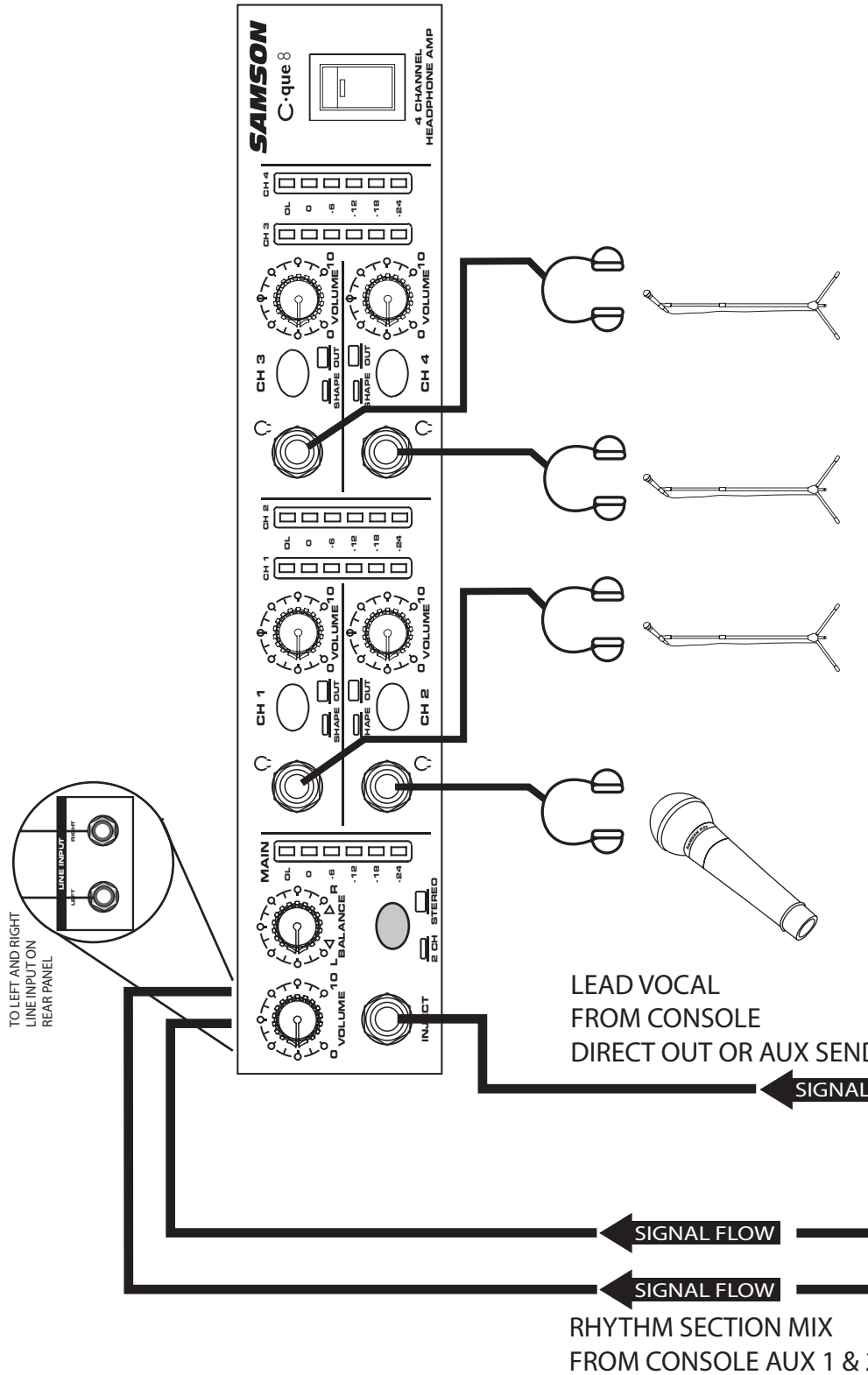

The following example shows a headphone mix for a vocal overdub session. The backing music and vocals are sent via the mixers auxiliary sends to the C que 8's MAIN input. The lead vocal channel is connected from the console's direct output to the C que 8's master INJECT input. The C cue 8 is set to 2-channel mode, so that the BALANCE controls the level difference between the backing track and lead vocal. This allows the lead vocalist to control the balance between his track and the backing tracks for a "more me" mix.

C•que 8 Connections

CUE MIX SET-UP FOR MULTITRACK RHYTHM SECTION RECORDING

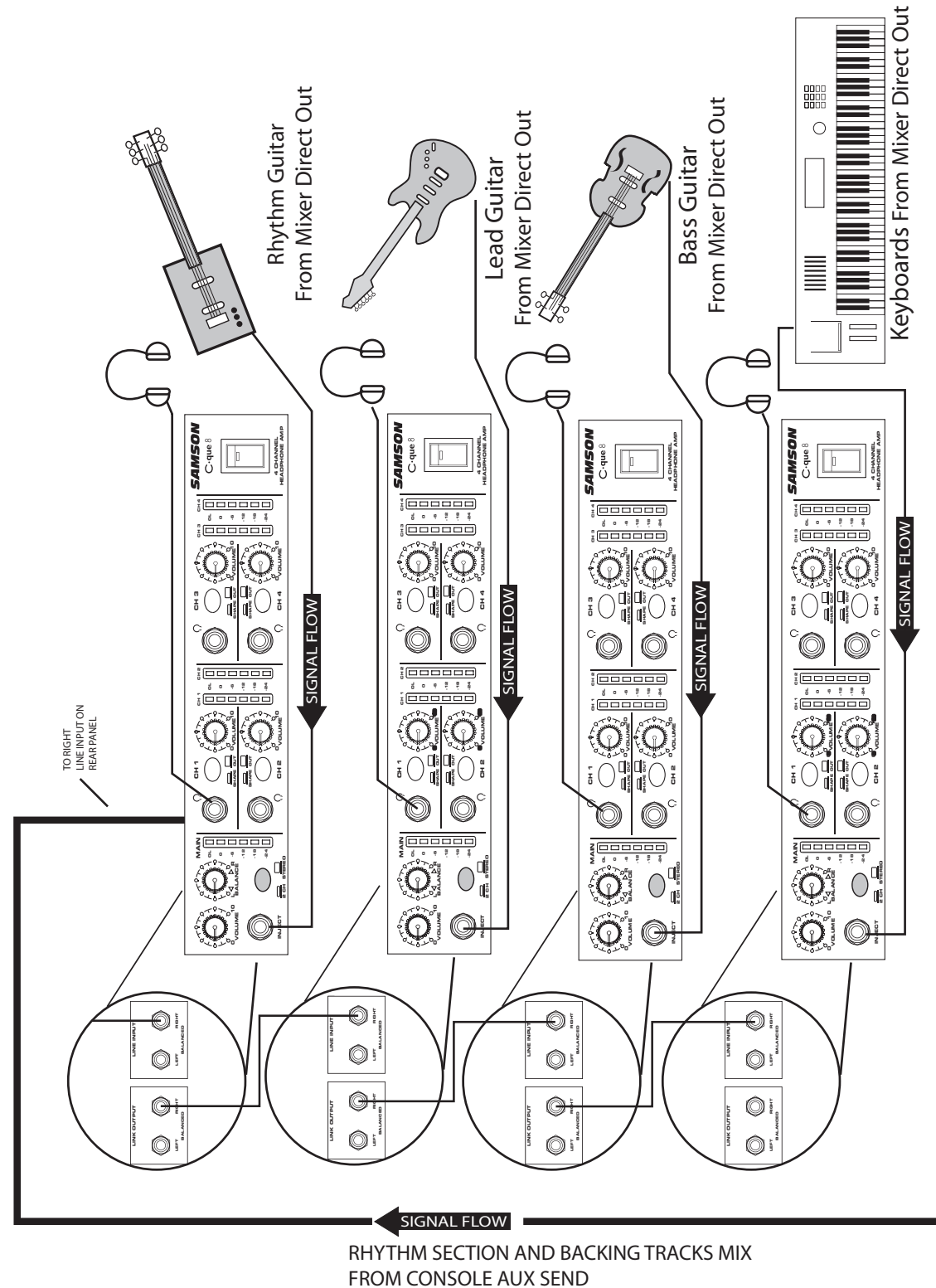

The following example shows a sophisticated cue mix for tracking a rhythm section during a recording session using five C•que 8s. The complete mix for all the musicians is sent via the console's auxiliary send to the C•que 8's RIGHT LINE input and daisy-chained from unit to unit. Then signal from each instrument is connected from the console's direct outputs to each of C•que 8's master INJECT inputs using a mono 1/4-inch (TIP/SLEEVE) cable. (By using a mono 1/4-inch cable only the Left Inject input is connected). The C•que 8s are set to 2-channel mode, so that the BALANCE controls the level difference between the backing tracks and individual instruments. This allows the lead vocalist or musician to dial up his or her own track for a "more me" mix.

Stacking and Tilting the C que 8

Stacking the C que 8

You can stack one C que 8, or any other Samson C Class units, on top of each other by simply lining up the bumpers. Important Note: When stacking the C que 8, be sure that only the bottom unit has the tilting feet installed.

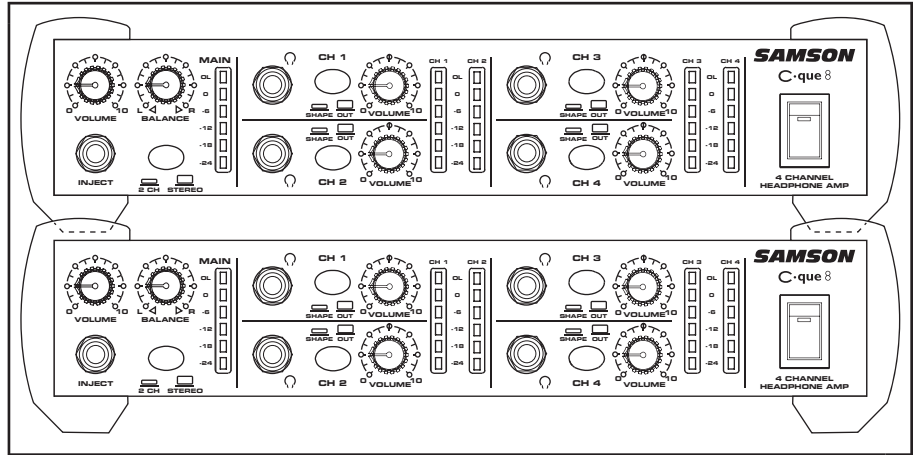

- Remove the bottom screw from right front bumper.
- Identify the right tilting foot by the locating "R" marking on the inside top.
- Position the angled foot under the right bumper as shown in the drawing.

Installing the Tilting Feet

You can install the tilting rubber feet included with your C que 8 so that you can set the unit at a comfortable operating angle on a workstation or desktop. Follow the simple instructions below to install the tilting feet.

- Remove the bottom screw from right front bumper.
- Identify the right tilting foot by the locating "R" marking on the inside top.
- Position the angled foot under the right bumper as shown in the drawing.
- Use the included 3 x 16mm screw to attach the foot.
- Repeat the steps above for the front left bumper.

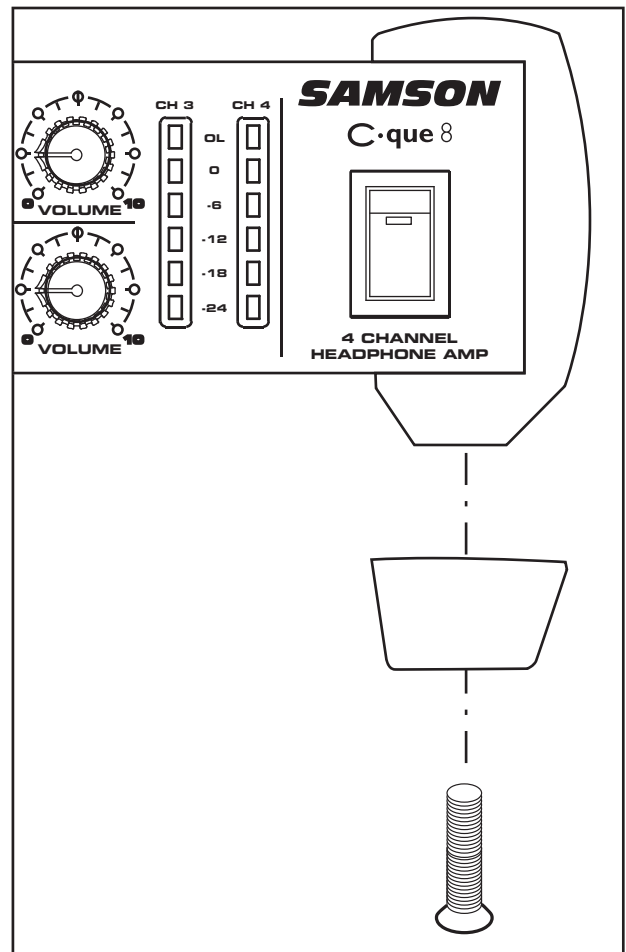

C•que 8 Wiring Guide

Unbalanced 1/4" Connector

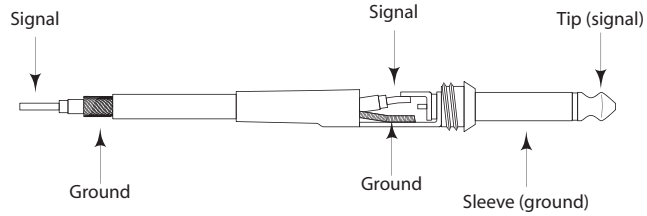

Balanced TRS 1/4" Connector

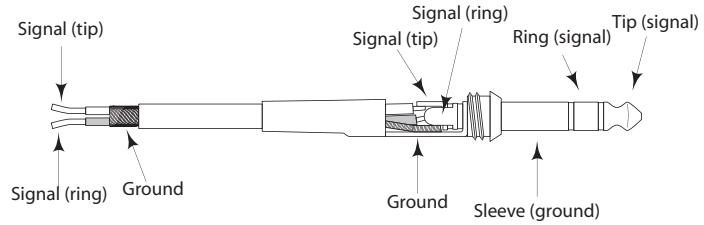

Insert Cable 1/4" TRS connector to two 1/4" can be used to connect a stereo signal to the Master Injct.

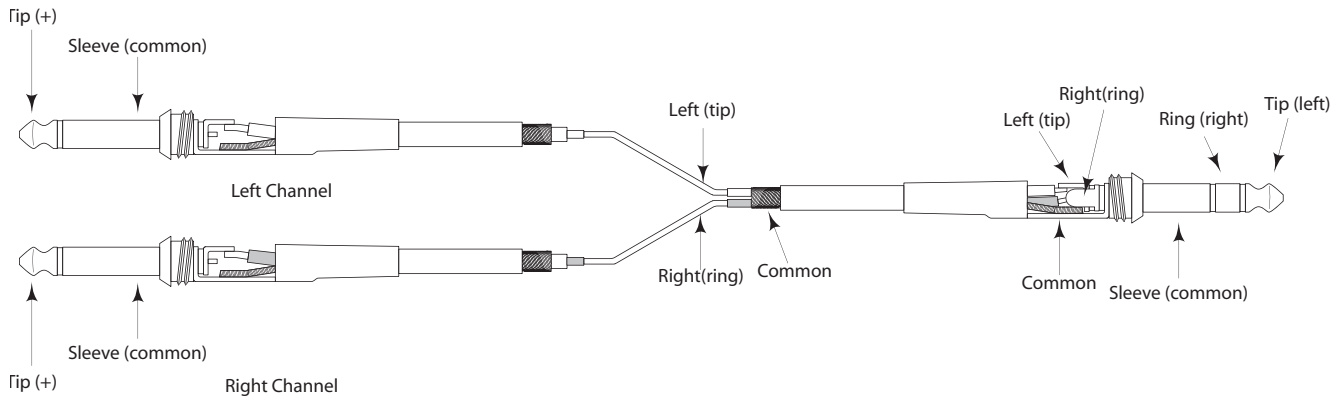

XLR Balanced Wiring Guide

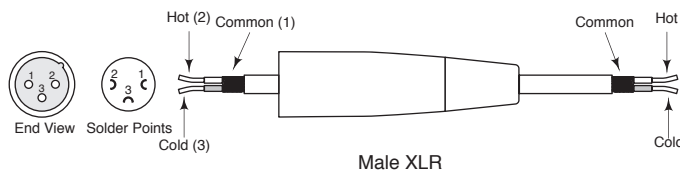
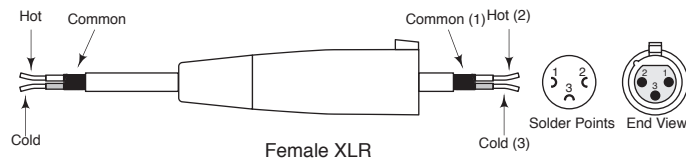

Introduction

Nous tenons à vous remercier d'avoir choisi l'amplificateur de casques Samson C•que 8. Bien que cet appareil ait été conçu pour être d'une extrême simplicité d'utilisation, nous vous suggérons vivement de lire ce mode d'emploi pour en comprendre toutes les fonctions. Le

C•que 8 est un appareil compact et de très haute qualité vous permettant d'écouter toute source mono ou stéréo (symétrique ou asymétrique) avec un maximum de douze casques. Offrant une puissance de sortie très puissante et une fidélité audio inhabituelle pour ce type d'équipement, le C•que 8 est compatible avec quasiment tous les types de casques du marché. Les réglages de face avant regroupent un niveau d'entrée général Master et un sélecteur stéréo/2 canaux. Chaque sortie casque possède son circuit Shape, son afficheur de niveau et son réglage de niveau de sortie. Les connecteurs de sortie spéciaux en face arrière vous permettent de coupler autant de C•que 8 que vous le souhaitez, sans perte de signal. Le C•que 8 peut être utilisé pour de très nombreuses applications, en studio d'enregistrement, dans les laboratoires pédagogiques, en radiodiffusion ou pour la scène. Dans ce mode d'emploi, vous trouverez des explications détaillées des fonctions du C•que 8, ainsi qu'une description des faces avant et arrière. Vous trouverez également les instructions pas-à-pas pour l'utilisation du C•que 8, un tableau de référence avec les valeurs d'impédances et de sensibilité pour les casques les plus utilisés, ainsi que le détail des caractéristiques techniques. Vous trouverez également une carte de garantie — n'oubliez pas de la remplir et de nous la renvoyer. Ceci vous donne accès à nos services techniques et nous permet de vous faire parvenir les informations sur les nouveaux produits Samson.

Avec une utilisation correcte et un refroidissement adéquat, le C•que 8 vous donnera satisfaction pendant de nombreuses années. Prenez le temps de noter le numéro de série pour toute référence future.

Numéro de série :

Date d'achat :

Si vous devez faire réparer cet appareil, vous devez obtenir un numéro d'autorisation auprès de nos services avant tout envoi. Sans ce numéro, l'appareil ne sera pas accepté. Appelez votre revendeur ou le distributeur de votre pays, ou Samson aux USA au 1-800-3SAMSON (1-800-372-6766) pour obtenir un numéro d'autorisation avant d'expédier l'appareil. Conservez l'emballage d'origine pour toute expédition.

Fonctions du C•que 8

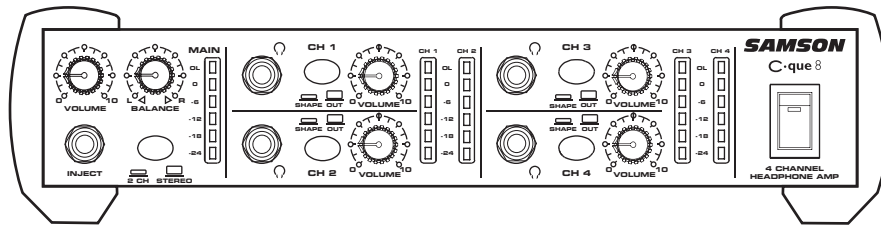

L'amplificateur de casques Samson C•que 8 utilise les dernières technologies de gestion de gain. Voici quelques-unes de ses fonctions :

- Quadruple mélangeur/amplificateur de casques avec réglages individuels par canal. Idéal pour les stations audionumériques, la scène et le studio.
- Doubles sorties casques : une à l'arrière, plus une sortie à l'avant par canal, pour un total de huit casques connectés simultanément.
- Puissance de sortie maximale sur chaque canal, quelles que soient les différences d'impédance entre les casques.
- Entrées ligne gauche et droite pour le bus stéréo général en Jacks 6,35 mm stéréo.
- Entrée d'injection directe en Jack 6,35 mm stéréo asymétrique permettant l'insertion d'un signal stéréo supplémentaire mélangé avec le signal de l'entrée ligne permettant d'obtenir une écoute accentuée dans le mixage de la source pour le musicien le désirant.
- Sélecteur de mode 2-canaux/stéréo permettant de configurer le C que 8 pour fonctionner en mode traditionnel stéréo ou en mode mono à 2 canaux individuels.
- Le réglage de Balance contrôle le panoramique en mode stéréo ou l'équilibre entre les canaux Ligne et Injection Directe en mode 2-canaux.
- Le circuit d'égalisation Shape sur chaque canal permet d'accentuer les fréquences graves et aiguës sur la sortie casque.
- Chaque canal possède un afficheur de niveau de sortie à six Leds avec une plage comprise entre -24 dB et l'écrêtage, facilitant le contrôle des niveaux de sortie.
- Un afficheur à six Leds (Main Level) indique de façon claire et précise le niveau de l'entrée Line sur une plage comprise entre -24 dB et l'écrêtage.
- Les pieds en caoutchouc vous permettent d'empiler plusieurs C que 8, ou d'autres produits Samson de la gamme C.
- Les pieds inclinés vous permettent de positionner les processeurs de la gamme C de façon confortable et ergonomique.
- Kit de montage en Rack 19 pouces, 1 U disponible en option.
- Garantie étendue de 3 ans (variable selon le pays de distribution).

Réglages et connecteurs

FACE AVANT

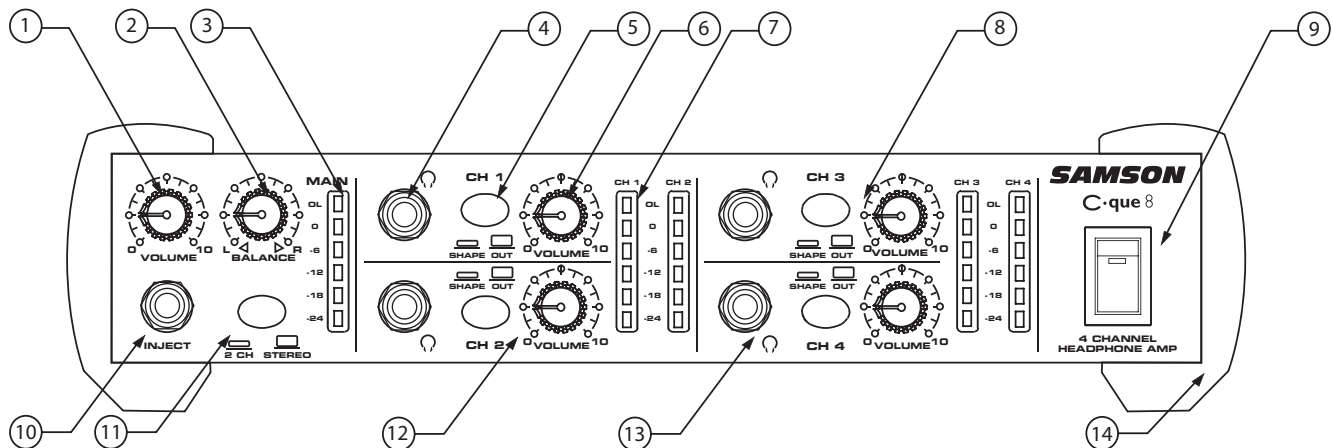

- 1 VOLUME GÉNÉRAL** - Contrôle le niveau appliqué à chaque canal.
- 2 BALANCE**- Contrôle le panoramique gauche-droite en mode stéréo ou l'équilibre des niveaux entre l'entrée Main et Inject en mode 2 canaux.
- 3 NIVEAU GÉNÉRAL** - Indique le niveau affecté aux quatre canaux par le réglage de volume général Master.
- 4 SORTIE CASQUE** - Connecteur Jack stéréo 6,35 mm pour la connexion des casques.
- 5 TOUCHE D'ÉGALISATION SHAPE** - Permet de modifier la réponse en fréquence de la sortie casque.
- 6 VOLUME DE CANAL** - Contrôle le volume de chaque canal de sortie casque.
- 7 NIVEAU DE CANAL** - Affiche le niveau sonore de chaque canal.
- 8 CANAL CASQUE 3** - Le même bouton et la même touche sont utilisés pour le canal 3.
- 9 INTERRUPTEUR GÉNÉRAL**- Permet la mise sous et hors tension du C•que 8.
- 10 ENTRÉE MASTER INJECT** - Jack 6,35 mm stéréo permettant d'injecter un signal dans le mixage général.
- 11 TOUCHE 2CH/STEREO** - Modifie le mode d'utilisation global (stéréo ou 2-canaux).
- 12 CANAL CASQUE 2** - Le même bouton et la même touche sont utilisés pour le canal 2.
- 13 CANAL CASQUE 4** - Le même bouton et la même touche sont utilisés pour le canal 4.
- 14 PIEDS D'EMPILAGE** - Ces pieds en caoutchouc vous permettent d'empiler plusieurs C• que 8 ou d'autres processeurs de la gamme Samson C. Les pieds ont un angle permettant l'inclinaison des processeurs pour une meilleure ergonomie d'utilisation.

FACE ARRIÈRE

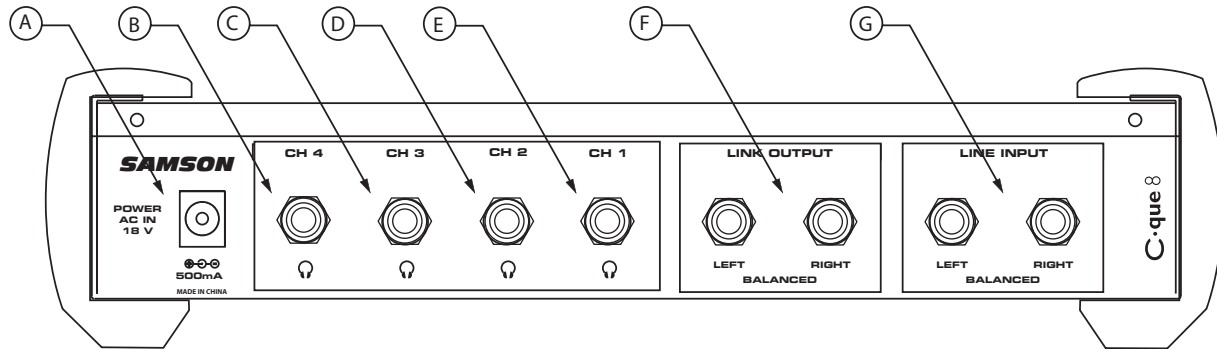

- A EMBASE ADAPTATEUR SECTEUR** - Connectez l'adaptateur secteur à cette embase.
- B SORTIE DU CANAL 4** - Sortie casque de face arrière du canal 4.
- C SORTIE DU CANAL 3** - Sortie casque de face arrière du canal 3.
- D SORTIE DU CANAL 2** - Sortie casque de face arrière du canal 2.
- E SORTIE DU CANAL 1** - Sortie casque de face arrière du canal 1.
- F SORTIES LINK** - Sorties couplées aux signaux d'entrée pour la connexion d'un autre amplificateur de casques ou autre processeur
- G ENTRÉE LINE** - Signal d'entrée principal de l'amplificateur de casques. Utilisez uniquement l'entrée gauche pour affecter le signal aux deux côtés gauche et droit.

Utilisation du C•que 8

CONFIGURATION DU C•que 8

La procédure de configuration du C•que 8 est simple et ne prend que quelques minutes.

Conservez tous les emballages et conservez-les en cas de réparation. Connectez l'adaptateur secteur fourni à l'embase prévue en face arrière. Ne pas raccorder au secteur pour l'instant.

- Connectez la sortie de l'appareil source aux Jacks d'entrée Left/Right LINE INPUT situés en face arrière du C•que 8. Le C•que 8 accepte les signaux symétriques et asymétriques. Les signaux symétriques sont préférables car ils offrent un meilleur rapport signal/bruit avec un bruit de fond minimal.
- Placez les réglages comme suit :

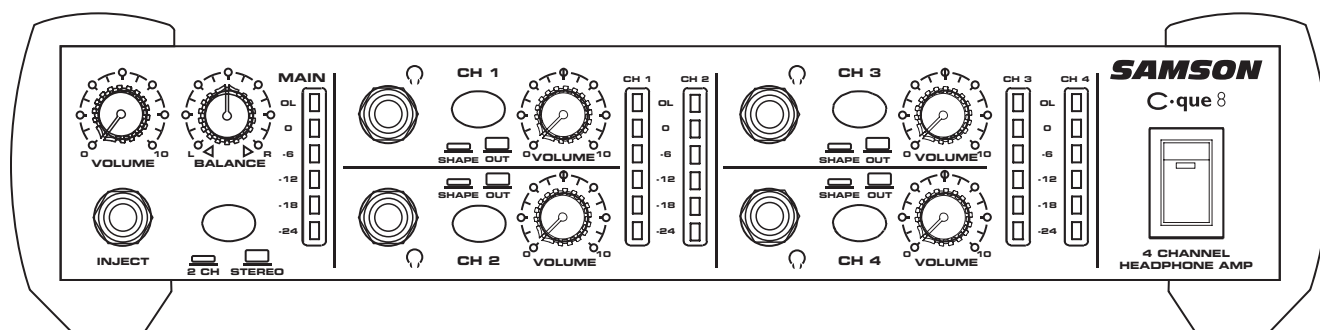

VOLUME GÉNÉRAL – Au minimum
TOUCHE ST/2CH – Relâchée
BALANCE- Au centre

VOLUME CANAL 1 – 0
TOUCHE SHAPE CANAL 1 - Relâchée
VOLUME CANAUX 2 - 4 - Comme pour le canal 1

- Tournez le potentiomètre de volume général et les quatre réglages de niveau de sorties des canaux au minimum.
- Connectez l'adaptateur secteur du C•que 8 au secteur et placez-le sous tension à l'aide de l'interrupteur Power.
- Appliquez un signal (sortie de console de mixage avec un CD en entrée, etc.) aux entrées Jacks arrière Left/Right LINE INPUT du C•que 8. Montez le VOLUME général jusqu'à afficher -18 à -12 dB sur l'afficheur de niveau général.
- Connectez un casque en sortie du canal 1 et augmentez progressivement le bouton de volume du canal jusqu'à obtenir le niveau souhaité.

ATTENTION : Le C•que 8 peut produire des niveaux sonores extrêmement élevés — commencez toujours par régler le potentiomètre de niveau de canal au minimum et montez progressivement le volume.

Configuration du C-que 8 - Suite

- Répétez l'étape précédente pour tous les canaux utilisés (avec des casques connectés), en vous assurant que les boutons de VOLUME sont au minimum et en montant progressivement le réglage. Selon les modèles de casques connectés, vous devrez utiliser un réglage de volume différent pour obtenir le même niveau sonore. En effet, les casques offrent des impédances de charge différentes. Plus l'impédance est faible, plus le niveau sonore est élevé, comparé à un autre casque avec une impédance de charge plus importante. L'autre facteur déterminant dans le niveau sonore est la sensibilité du casque. Ceci est mesuré en déterminant la valeur en Décibel (dB) obtenue en appliquant un signal de 1 mW en entrée. Plus la sensibilité (en dB) est importante, plus le niveau sonore est élevé. Consultez le tableau de référence en page 13.
- Pour obtenir le meilleur rapport signal/bruit, le VOLUME général doit être réglé aussi haut que possible, avant toute distorsion. Si le niveau est trop élevé en sortie, diminuez le réglage du Volume général et augmentez le niveau des sorties de canaux. À l'inverse, si vous devez pousser les réglages de volume des canaux pour obtenir un niveau satisfaisant, augmentez le niveau du volume général.

Réglages généraux du C-que 8

① Volume général

Le bouton de VOLUME général du C-que 8 vous permet de régler le niveau du signal des entrées principales gauche et droite affecté aux canaux. De plus, le VOLUME général détermine le niveau du signal inséré en entrée INJECT. Les signaux sont mélangés avec les signaux des entrées MAIN gauche et droite.

② Balance

La section générale du C-que 8 possède un réglage de BALANCE, qui contrôle le niveau des signaux affectés aux sorties casque gauche et droite. Le bouton possède un cran en position centrale qui indique que les côtés gauche et droit sont équilibrés. Avec le mode 2 canaux, le signal devient mono et le bouton BALANCE détermine l'équilibre entre les signaux affectés à l'entrée LEFT et les signaux de l'entrée RIGHT (pour obtenir de plus amples renseignements sur le mode 2-canaux, consultez la section "Mixage des signaux en mode 2 canaux, en page 9).

③ Afficheur de niveau général

La section générale du C-que 8 dispose d'un afficheur 6 segments indiquant le niveau en dB des entrées MAIN gauche et droite, de -24 à l'écrêtage (OL, ou "Overload"). Si le niveau indique OL, diminuez le niveau à l'aide du potentiomètre de VOLUME général.

④ Entrée Inject

L'entrée INJECT est de type Jack stéréo 6,35 mm et permet la connexion d'un second signal stéréo mélangé avec les entrées MAIN gauche et droite. Vous pouvez utiliser un signal stéréo en sortie de votre console ou les départs Aux pour équilibrer le mixage entre deux signaux stéréo (pistes de batterie et chants, par exemple).

⑤ Touche 2 Channel/Stereo

La touche 2 CH/STEREO vous permet de sélectionner le mode 2-canaux ou stéréo. Avec le mode stéréo, les entrées gauche et droite Line sont mélangées en stéréo avec les signaux gauche et droit de l'entrée Inject. Le bouton Balance contrôle le panoramique. En mode 2-canaux, les entrées gauche et droite LINE sont mélangées avec les entrées INJECT gauche et droite en signal mono. Le bouton BALANCE détermine la différence de niveau entre les entrées LEFT et RIGHT.

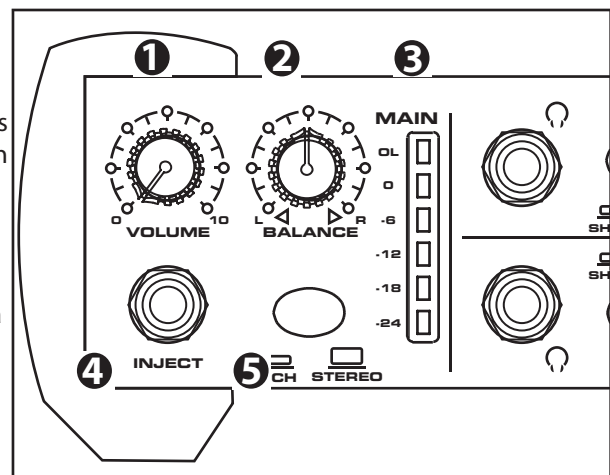

Utilisation du C•que 8

C•que 8 — CANAUX

⑥ Sortie casque

Le Jack de sortie casque du C•que 8 est au format standard stéréo 6,35 mm pour la connexion à la majorité des casques professionnels. Une fois le VOLUME général réglé, modifiez le niveau des canaux par les boutons de canaux VOLUME.

⑦ Touche Shape

Chacun des quatre canaux du C•que 8 dispose d'une touche SHAPE permettant l'égalisation du signal du canal. Lorsque la touche SHAPE est enfoncée, la Led s'allume et indique que l'égalisation est active. Le circuit d'égalisation SHAPE permet de modifier la réponse pour la rendre plus "musicale" et accentue les basses fréquences de 6 dB à 100 Hz et les hautes fréquences de 6 dB à 12-kHz. Lorsque la touche est relâchée, la réponse reste plate, sans modification.

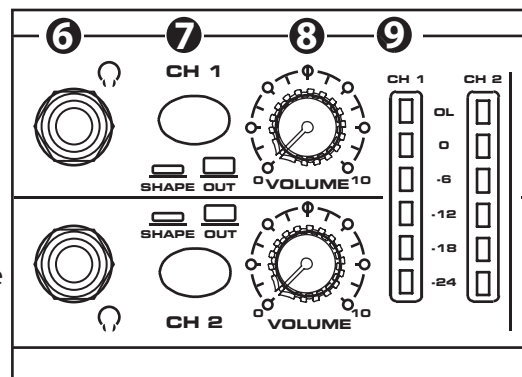

⑧ Volume

Le bouton de VOLUME des canaux détermine le niveau de sortie casque de chaque canal. Le réglage de volume détermine le niveau des sorties casque de façade ainsi que le niveau des sorties de face arrière.

⑨ Afficheur de niveau de canal

Chaque canal du C•que 8 dispose d'un afficheur de niveau à 6 segments indiquant le niveau de sortie de chaque canal en dB, de -24 dB jusqu'à la surcharge (OL, ou Overload). Si l'afficheur indique une surcharge (OL), baissez le volume du canal, voire le volume général.

MODES STÉRÉO ET DEUX CANAUX

Les quatre canaux du C-que 8 peuvent fonctionner globalement selon deux modes : stéréo et 2 canaux.

Mode stéréo

Le mode stéréo est le mode d'utilisation conventionnel : tous les signaux de mixage des entrées MAIN et INJECT, conservent leur image stéréo dans le trajet du signal jusqu'à la sortie casque. Le réglage BALANCE règle l'image stéréo entre les côtés gauche et droit. Pour utiliser un mixage stéréo dans ce mode, procédez comme suit :

- Appuyez sur la touche ST/2CH pour qu'elle soit relâchée. La Led de la touche est éteinte, ce qui indique que vous êtes en mode STÉRÉO.
- Établissez une connexion stéréo depuis les départs Aux ou les bus de sortie stéréo de votre console de mixage et les entrées LINE Left et Right à l'arrière du C-que 8.
- En mode stéréo, le bouton BALANCE détermine l'équilibre sonore entre les côtés gauche et droit des sorties casque.

Mixage de signaux en mode 2-canaux

En mode 2-canaux, toutes les entrées de mixage dont les entrées MAIN et INJECT sont mélangées en un signal mono. Dans ce mode, le réglage BALANCE détermine l'équilibre du niveau entre l'entrée MAIN et l'entrée INJECT. Pour réaliser un mixage de retour en mode 2-canaux, procédez comme suit :

- Appuyez sur la touche ST/2CH pour qu'elle soit enfoncée. La Led de la touche est allumée, indiquant le mode 2-canaux.
- Établissez une connexion stéréo entre les sorties Aux ou les sorties de bus de votre console et l'entrée MAIN gauche et l'entrée LINE droite en face arrière du C-que 8.
- Si vous avez besoin d'un second mixage, établissez une connexion stéréo entre les sorties Aux ou les sorties de bus de votre console et l'entrée INJECT située en face avant du C-que 8.
- Avec le mode 2-canaux, vous réglez l'équilibre de niveau entre l'entrée MAIN et l'entrée INJECT à l'aide du potentiomètre BALANCE de la section générale.

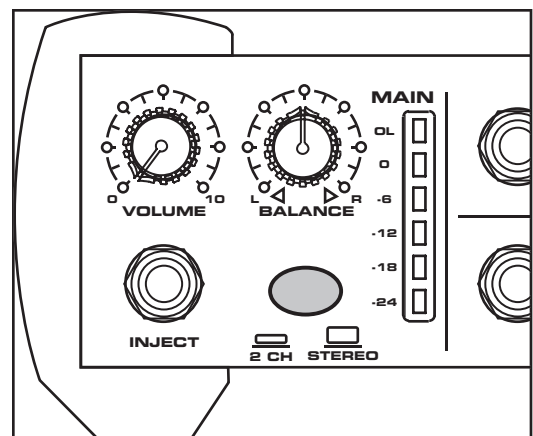

C•que 8 — Connexions

COUPLAGE DE PLUSIEURS C•que 8

Vous pouvez coupler autant de C•que 8 que vous le souhaitez, ce qui vous permet de pouvoir écouter un signal d'entrée avec plus de 12 casques, ou pour donner aux musiciens plus de contrôle sur leur propre mixage de casque. Pour ceci, procédez comme suit :

- Établissez une connexion entre les sorties gauche/droite Link/outputs du C•que 8 et les entrées Main Left/Right du second C•que 8.

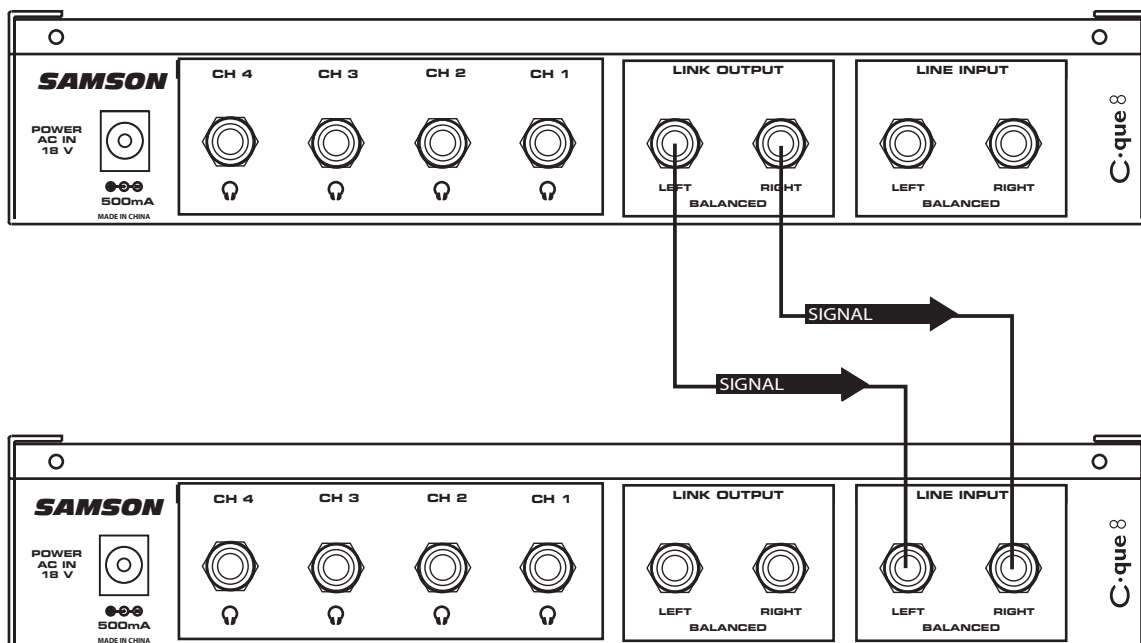

Étant donné que les jacks de sortie Link output du C•que 8 Stereo sont à symétrie électronique, nous vous recommandons d'utiliser un câble Jack stéréo blindé (symétrique) pour la connexion. De cette façon, même si vous coupez plusieurs C•que 8, vous n'avez aucune perte de signal et aucun apport en bruit de fond — chaque canal de chaque C•que 8 offre la même qualité sonore que si un seul C•que 8 était utilisé. Les touches Stereo/2 CH de face avant n'affectent que son amplificateur de casques correspondant.

IMPÉDANCES ET SENSIBILITÉS DE CASQUE

Quasiment tous les casques utilisant une connexion en Jack 6,35 mm peuvent être utilisés avec le C•que 8. Ce tableau vous donne une liste non exhaustive des casques les plus répandus avec leur impédance et leur sensibilité. Comme nous l'avons vu en page 7, les casques avec une impédance plus faible (ou une sensibilité plus importante) offrent un niveau sonore plus élevé, comparé aux casques avec une impédance plus élevée (ou une sensibilité inférieure) avec le même réglage de volume de canal. Samson Technologies n'est pas affilié à aucun de ces fabricants. Nous ne favorisons aucun casque en particulier. Ceci constitue uniquement une référence pour votre information. Pour obtenir de plus amples détails, consultez directement le fabricant du casque.

CASQUES SAMSON

Modèle	Impédance	Sensibilité dB/1 mW
PH60	32 Ohms	100 dB
RH100	64 Ohms	106 dB
RH300	32 Ohms	106 dB
RH600	40 Ohms	106 dB
CH70	32 Ohms	103 dB
CH700	64 Ohms	108 dB

AUTRES FABRICANTS

Fabricant	Modèle	Impédance	Sensibilité dB/mW
AKG	K-141	600 Ohms	98 dB
AKG	K-240	600 Ohms	88 dB
Beyer	DT-150	250 Ohms	114 dB
Beyer	DT-801	250 Ohms	114 dB
Fostex	T-10	50 Ohms	91 dB
Fostex	T-20	50 Ohms	96 dB
Fostex	T-40	50 Ohms	98 dB
Sennheiser	HD-450 (original)	70 Ohms	94 dB
Sennheiser	HD-450 Series II	60 Ohms	94 dB
Sony	MDR-7502	45 Ohms	100 dB
Sony	MDR-7504	45 Ohms	103 dB
Sony	MDR-7506	63 Ohms	106 dB

C-que 8 — Connexions

ÉCOUTE AU CASQUE EN ENREGISTREMENT MULTIPISTE

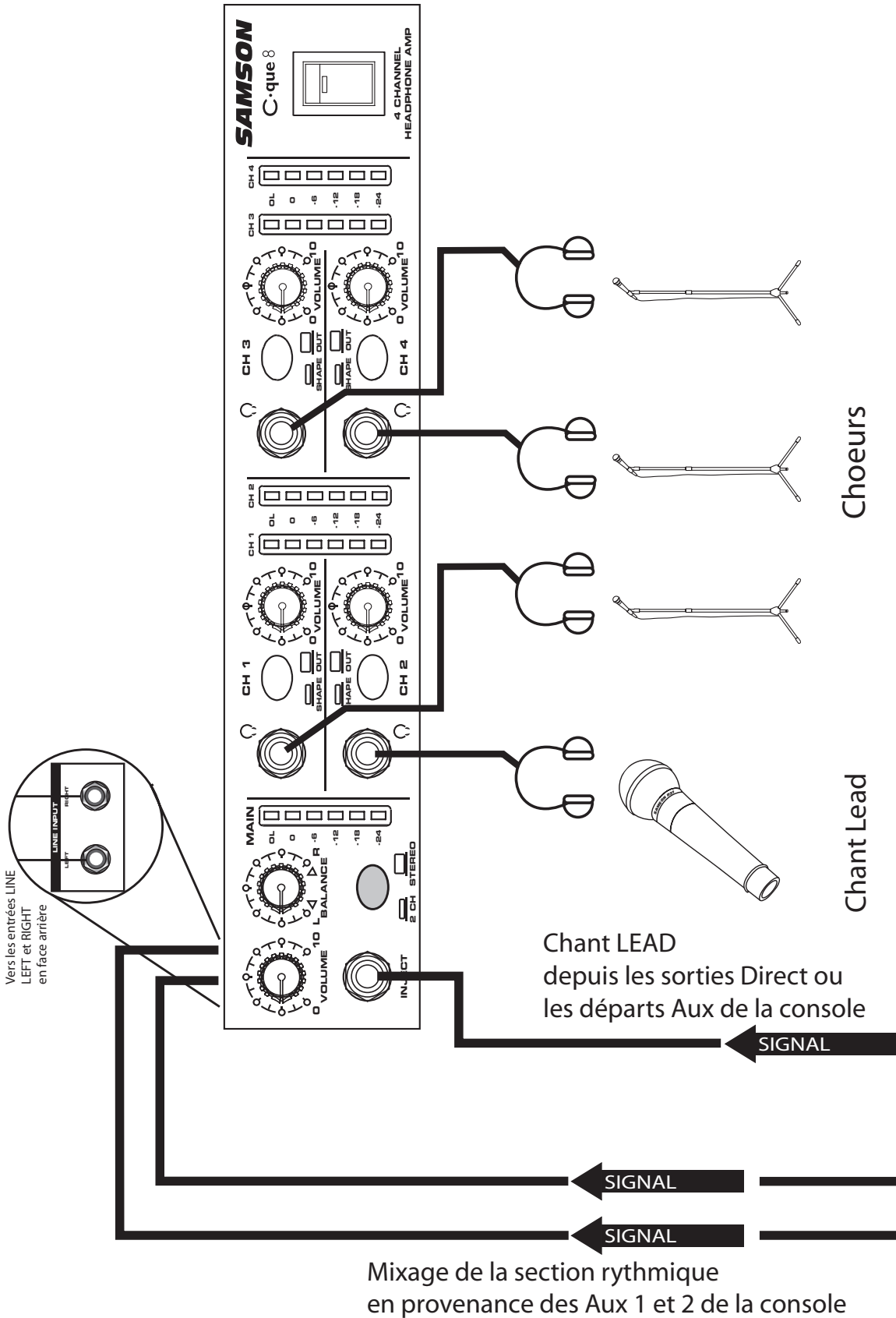

L'exemple suivant montre un mélange de casques pour un enregistrement de chant sur la musique. La musique et les chœurs sont transmis par les départs Aux de la console à l'entrée MAIN du C que 8. La voie du chant Lead est connectée depuis la sortie directe de la voie à l'entrée INJECT du C que 8. Le C que 8 est configuré en mode 2-canaux de sorte que le réglage de BALANCE détermine l'équilibre de niveau entre la musique et le chant principal. Ceci permet au chanteur de régler lui-même le niveau de son chant par rapport au reste de la musique dans son retour casque.

ÉCOUTE AU CASQUE EN ENREGISTREMENT MULTIPISTE D'UNE SECTION RYTHMIQUE

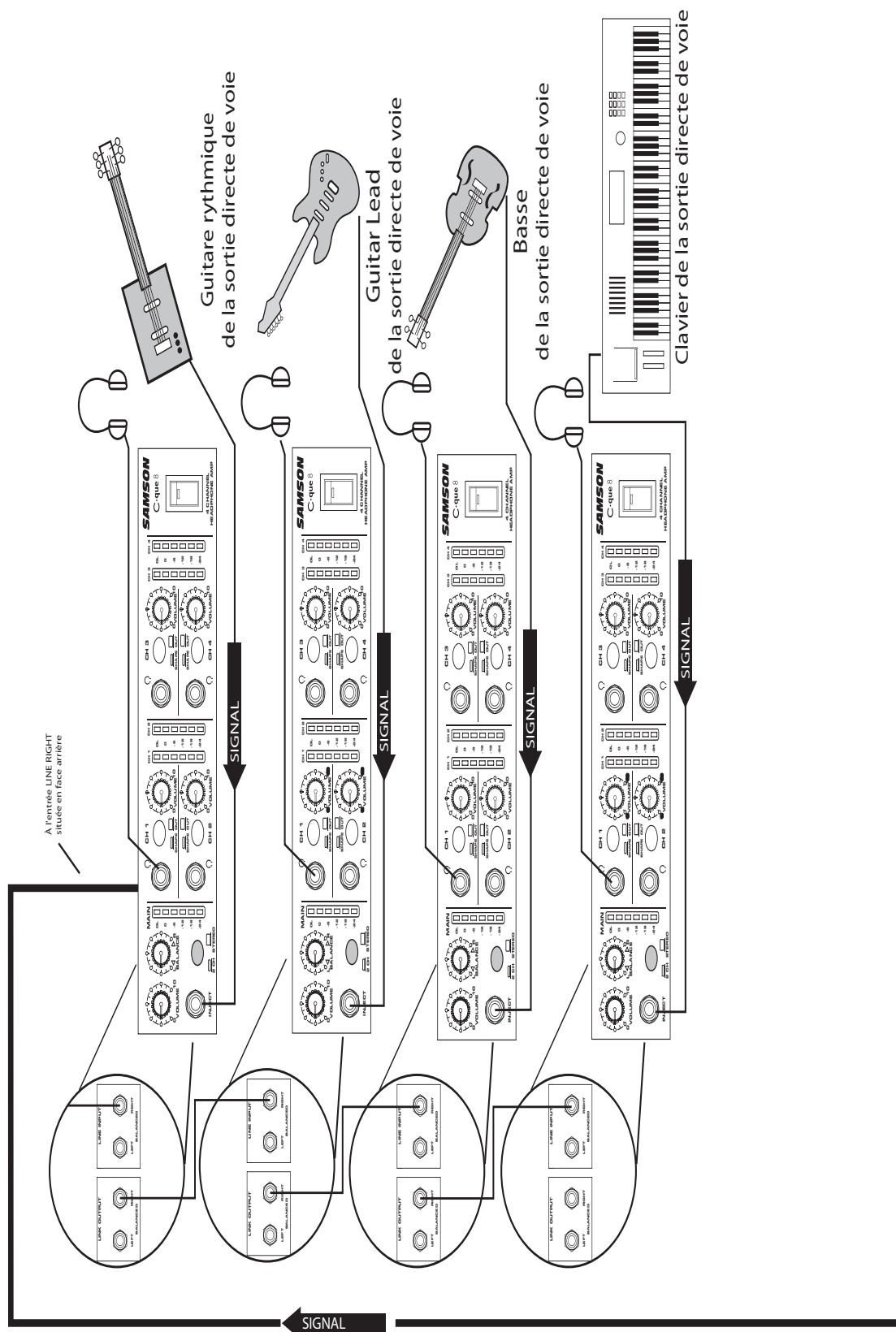

Mixage de la section rythmique et pistes d'accompagnement en provenance des départs Aux de la console de mixage

L'exemple suivant montre un mixage de casques sophistiqué pour enregistrer une section rythmique en utilisant cinq Coque 8. Le mixage général pour tous les musiciens est transmis par les départs Aux de la console de mixage à l'entrée LINE RIGHT du Coque 8. Les Coque 8 sont couplés. Le signal de chaque instrument est connecté des sorties de voies directes de la console à chacune des entrées INJECT des Coque 8 à l'aide d'un câble Jack 6,35 mm mono (en utilisant un câble Jack 6,35 mm mono, seul le côté gauche de l'entrée Inject est connecté). Les Coque 8 sont configurés en mode 2-canaux de sorte que le réglage de BALANCE détermine l'équilibre de niveau entre les pistes d'accompagnement et les instruments individuels. Ceci permet au chanteur ou au musicien de régler son niveau au casque par rapport au reste du mixage.

Empilage et inclinaison du C que 8

Empilage du C que 8

Vous pouvez empiler plusieurs C que 8, ou autres processeurs de la gamme Samson C en alignant les bords de protection.

Note importante : Lorsque vous empilez les C que 8, veillez à installer le pied d'inclinaison sur celui de dessous.

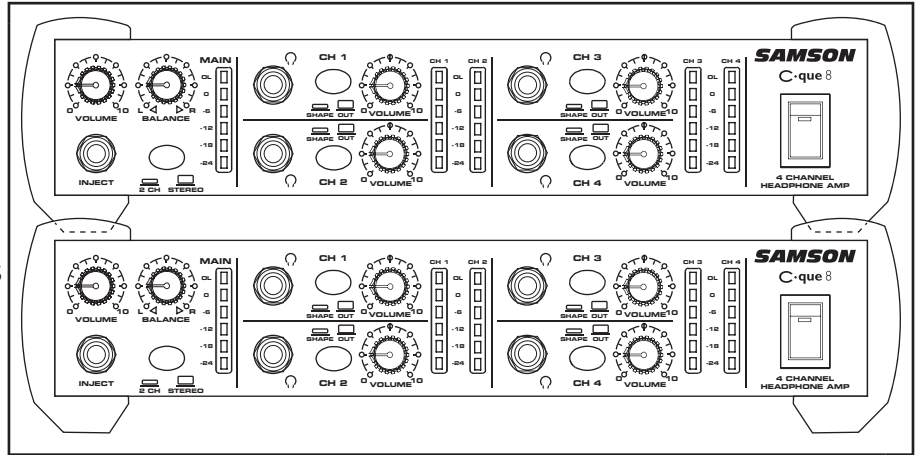

- Retirez la vis inférieure du bord latéral avant droit.
- Repérez le pied d'inclinaison droit par la lettre "R" sur le haut du côté intérieur supérieur.
- Placez le pied incliné sous le bord de protection droit, comme indiqué par l'illustration.

Installation du pied d'inclinaison

Vous pouvez installer le pied d'inclinaison en caoutchouc fourni avec le C que 8 pour obtenir une meilleure vision des réglages. Suivez les instructions ci-dessous :

- Retirez la vis inférieure du bord de protection avant droit.
- Repérez le pied d'inclinaison droit par la lettre "R" à l'intérieur du côté supérieur.
- Placez le pied incliné sous le bord de protection droit, comme indiqué par l'illustration.
- Utilisez la vis 3 x 16 mm fournie pour fixer le pied.
- Répétez les étapes ci-dessus pour le bord de protection avant gauche.

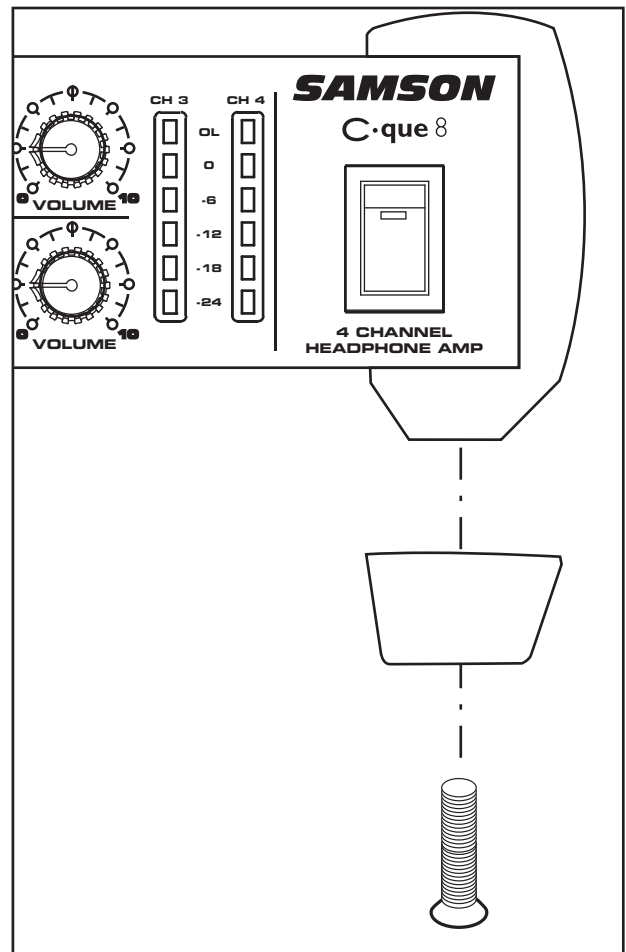

C·que 8 — Plan de câblage

Connecteur Jack 6,35 mm asymétrique

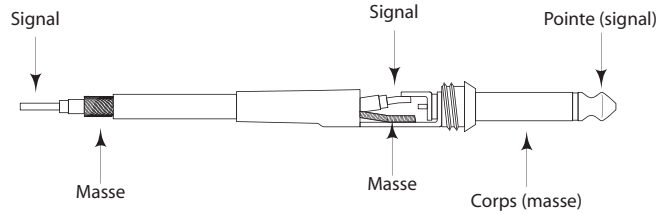

Connecteur Jack 6,35 mm symétrique

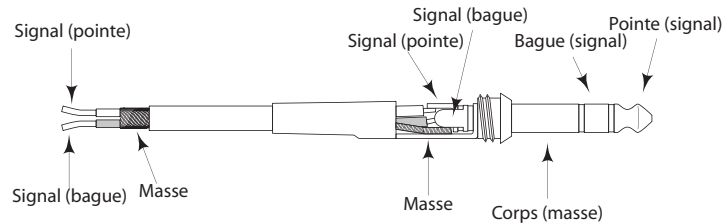

Un câble d'insertion 1 Jack 6,35 mm stéréo/2 Jacks 6,35 mm mono permet la connexion d'un signal stéréo à l'entrée INJECT.

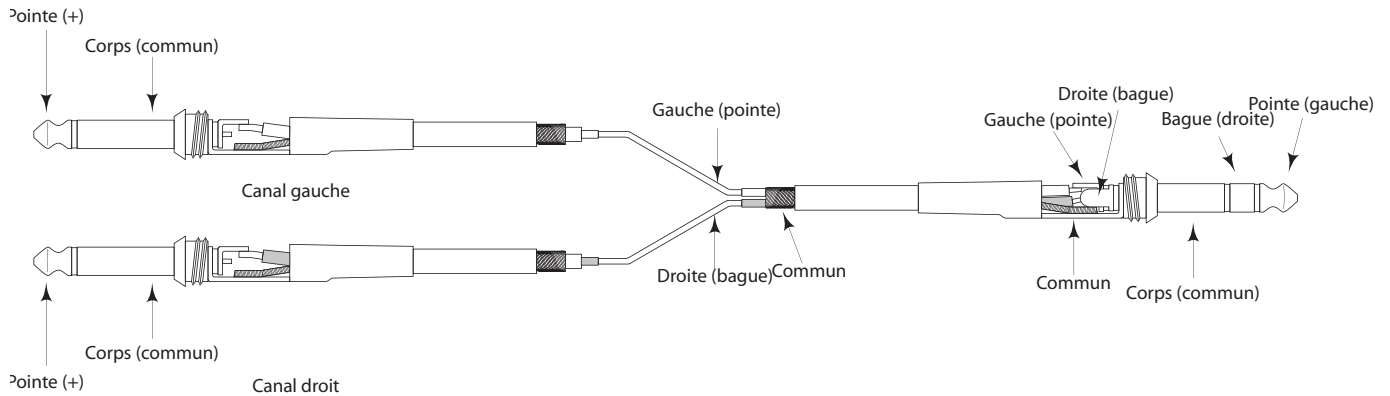

Câblage en XLR symétrique

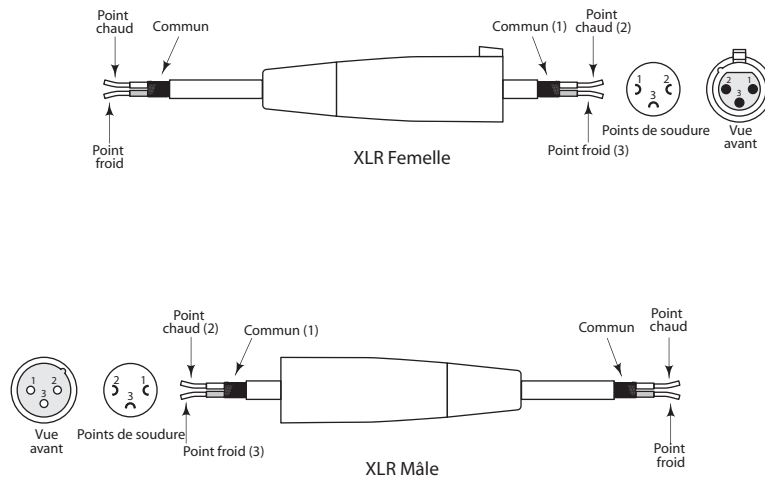

Einleitung

Herzlichen Glückwunsch zum Kauf des Samson C•que 8 Headphone Amplifier! Obwohl dieses Gerät sehr bedienungsfreundlich konzipiert ist, sollten Sie sich die Zeit nehmen, um die folgenden Seiten durchzulesen. Danach werden Sie genau wissen, wie wir eine ganze Reihe einzigartiger Funktionen implementiert haben. Der C•que 8 ist ein kompaktes, hochwertiges Gerät, mit dem Sie jede Stereo- oder Mono-Signalquelle (symmetrisch oder asymmetrisch) über 12 separate Kopfhörer abhören können. Der C•que 8 bietet ungewöhnlich hohe Leistungspegel und eine überragende Audio-Klangtreue und ist zu allen gängigen Kopfhörer-Modellen kompatibel. Zu den vorderseitigen Reglern gehören ein Master Input Level-Regler und ein Stereo/2 Channel-Schalter. Jeder Kopfhörer-Ausgang verfügt über einen Shape Circuit, eine Level-Anzeige und einen Level-Regler. Über spezielle rückseitige Ausgangsbuchsen können Sie beliebig viele C•que 8 Geräte ohne Signalqualitätsverlust koppeln. Der C•que 8 ist in den verschiedensten Bereichen einsetzbar, inklusive Aufnahme-Studios, Trainingslabors, Rundfunk und Live-Darbietung. In diesem Handbuch finden Sie eine detaillierte Beschreibung der C•que 8 Funktionen sowie eine Führung durch die vorderseitigen und rückseitigen Bedienfelder, schrittweise Anleitungen zum Einsatz des C•que 8, eine Referenztabelle mit Impedanz- und Empfindlichkeits-Nennwerten für einige beliebte Kopfhörermodelle sowie umfassende Technische Daten. Bitte vergessen Sie nicht, die beiliegende Garantiekarte ausgefüllt an uns zurückzusenden, damit Sie online technischen Support erhalten und wir Ihnen zukünftig aktualisierte Informationen über dieses und andere Samson-Produkte zukommen lassen können.

Bei sorgsamer Behandlung und ausreichender Belüftung wird Ihr C•que 8 viele Jahre störungsfrei arbeiten. Die Seriennummer Ihres Geräts sollten Sie sicherheitshalber in der folgenden Zeile eintragen.

Seriennummer:

Kaufdatum:

Sollte Ihr Gerät einmal gewartet werden müssen, besorgen Sie sich vor der Rücksendung an Samson bitte eine Return Authorization Number (RA) (Rückgabeberechtigungsnummer). Ohne diese Nummer wird das Gerät nicht angenommen. Bitte rufen Sie Samson unter der Nummer 1-800-3SAMSON (1-800-372-6766) an, um eine RA-Nummer vor der Rücksendung zu erhalten. Heben Sie bitte das Originalverpackungsmaterial auf und schicken Sie das Gerät, falls möglich, im Originalkarton und mit dem Originalverpackungsmaterial zurück.

C•que 8 Features

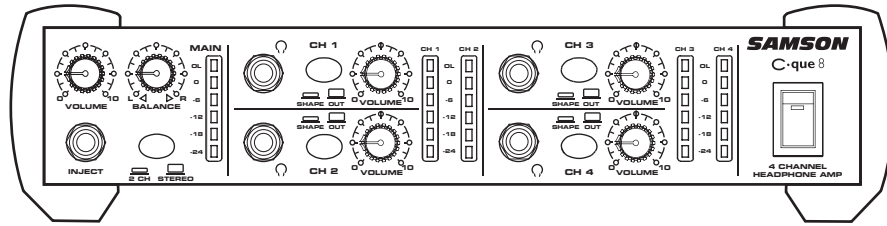

Der Samson C•que 8 Kopfhörerverstärker verwendet modernste Gain Management-Technologien. Zu seinen Features zählen:

- 4-Kanal Kopfhörermischer-Verstärker mit separaten Reglern pro Kanal. Ideal geeignet für digitale Audio-Workstations, Bühne und Studio.
- Doppelte Kopfhörer-Ausgänge. Ein rückseitiger und ein vorderseitiger Ausgang pro Kanal, wodurch sich insgesamt 8 Kopfhörer gleichzeitig anschließen lassen.
- Maximale Ausgangsleistung pro Kanal, ungeachtet der Kopfhörer-Impedanz.
- Linke und rechte Line-Eingänge für den Master Stereo Bus via symmetrischer TRS (Spitze Ring Schirm) 1/4" Klinken-Anschlüsse.
- Inject-Eingang via asymmetrischem TRS (Spitze Ring Schirm) Stereo Klinken-Anschluss, über den Sie ein zusätzliches Stereo-Signal einspeisen und mit dem Stereo Line-Eingang mischen können, um eine „Mehr-von-Mir“ Mischung zu erstellen.
- 2-Kanal/Stereo Modus-Schalter, um den C que 8 im herkömmlichen Stereo-Modus oder im 2-Kanal Mono-Modus zu betreiben.
- Balance-Regler steuert das Panning im Stereo-Modus oder die Pegel-Balance zwischen Line- und Inject-Eingang im 2-Kanal-Modus.
- EQ Shape-Schaltung pro Kanal bietet eine „Musikkontur“ EQ-Kurve, die die tiefen und hohen Frequenzen des Kopfhörer-Ausgangs anhebt.
- Jeder Kanal verfügt über eine 6-segmentige LED Output-Anzeige mit einem Bereich von –24 bis Clip, um ein einfaches Überwachen des Kanal-Ausgangspegels zu ermöglichen.
- Eine 6-segmentige Main Level-Anzeige stellt den Line-Eingangspegel im Betriebsbereich von –24 bis Clip klar und präzise dar.
- Inklusive Gummi-Stützen zum Übereinanderstapeln mehrerer C que 8 oder anderer Samson C Class-Geräte, die zusammen einen eleganten Turm hochwertiger Signalprozessoren bilden.
- Inklusive Kippfüße zum bequemen und ergonomischen Positionieren der C Class-Geräte auf Schreibtischen und Workstations.
- 19", 1 HE (1 Rack-Einheit) Rack-Montage-Kit erhältlich.
- 3-jährige erweiterte Garantie.

Regler und Anschlüsse

VORDERSEITE

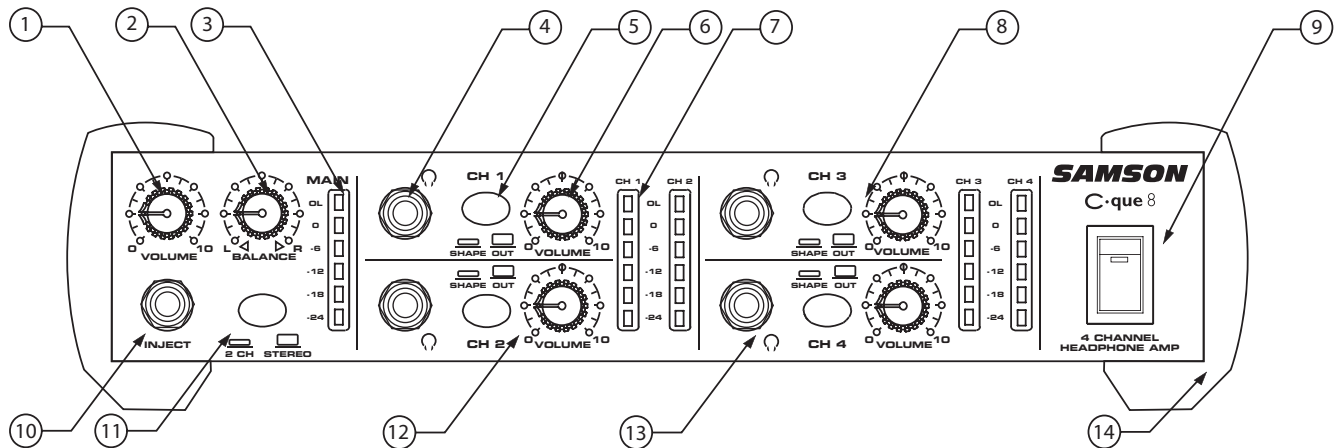

- 1 MASTER VOLUME** – steuert den Gesamtpegel der Signale, die zu den einzelnen Kanälen geleitet werden.
- 2 BALANCE** – steuert das Links/Rechts-Panning im Stereo-Modus oder die Pegel-Balance zwischen Main- und Inject-Kanal im 2-Channel-Modus.
- 3 MAIN MASTER LEVEL-ANZEIGE** – zeigt die Stärke des Signals an, das über den Master Volume-Regler in die vier Kanäle eingespeist wird.
- 4 HEADPHONE-AUSGANG** – 1/4 TRS Buchse zum Anschließen üblicher Kopfhörer.
- 5 EQ SHAPE-SCHALTER** – EQ-Anpassung zum Musikhören.
- 6 CHANNEL VOLUME** – regelt den Pegel des Signals, das zum jeweiligen Kopfhörer-Kanal geleitet wird.
- 7 CHANNEL LEVEL-ANZEIGE** – zeigt die Stärke des Signals an, das in den Kanal eingespeist wird.
- 8 HEADPHONE CHANNEL 3** - Die gleiche Regler- und Schalter-Kombination wie bei CHANNEL 1.
- 9 MAIN POWER-SCHALTER** - Zum Ein- und Ausschalten des C•que 8.
- 10 MASTER INJECT** - vorderseitiger Stereo TRS Eingang zum Einspeisen eines Signals in die Hauptmischung.
- 11 2CH/STEREO SWITCH** - schaltet die globale Betriebsart zwischen Stereo- und 2-Kanal-Modus um.
- 12 HEADPHONE CHANNEL 2** - Die gleiche Regler- und Schalter-Kombination wie bei CHANNEL 1.
- 13 HEADPHONE CHANNEL 4** - Die gleiche Regler- und Schalter-Kombination wie bei CHANNEL 1.
- 14 STAPEL-STÜTZEN** - Mit diesen eleganten und hochfunktionellen Gummistützen können Sie mehrere C•que 8 oder andere Samson C Class-Geräte stapeln. Es werden auch abgewinkelte Füße mitgeliefert, mit denen die Geräte bequem gekippt und problemlos auf Workstations oder Schreibtischen betrieben werden können.

RÜCKSEITE

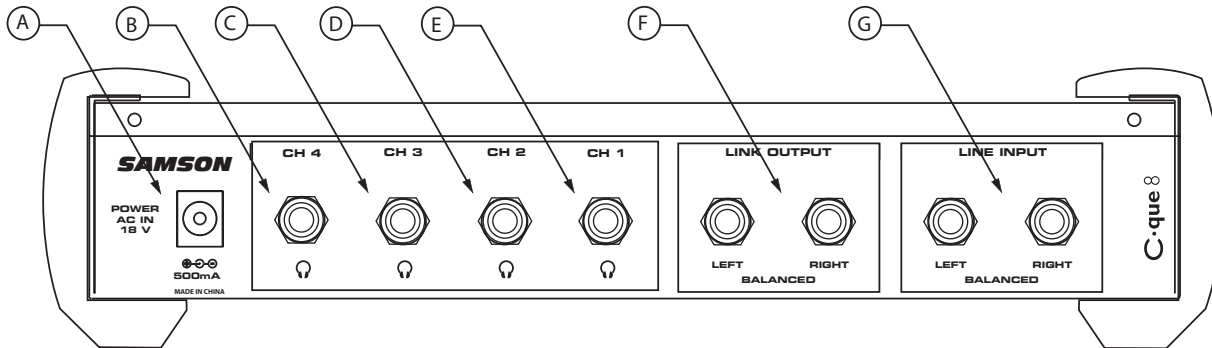

- A AC-EINGANG** - Wechselstrom-Anschluss.
- B CHANNEL 4 OUTPUT** - rückseitiger Kopfhörer-Ausgang für Kanal 4.
- C CHANNEL 3 OUTPUT** - rückseitiger Kopfhörer-Ausgang für Kanal 3.
- D CHANNEL 2 OUTPUT** - rückseitiger Kopfhörer-Ausgang für Kanal 2.
- E CHANNEL 1 OUTPUT** - rückseitiger Kopfhörer-Ausgang für Kanal 1.
- F LINK OUTPUTS** - mit dem Haupteingang verbundene Ausgänge zum Koppeln eines weiteren Kopfhörer-Verstärkers oder anderen Geräts.
- G LINE INPUT** - Der Signal-Haupteingang zum Kopfhörer-Verstärker. Wenn Sie nur die linke Buchse belegen, werden die Signale zum linken und rechten Kanal geleitet.

C•que 8 bedienen

C•que 8 einrichten

Das Verfahren zum Einrichten des C•que 8 Headphone Amplifiers ist einfach und dauert nur wenige Minuten.

Entfernen Sie das gesamte Verpackungsmaterial (heben Sie es für zukünftige Wartungsarbeiten am Gerät auf) und stecken Sie den mitgelieferten Wechselstrom-Adapter in die rückseitige Netzbuchse. Schließen Sie das Netzkabel aber noch nicht an eine Netzsteckdose an.

- Verbinden Sie den Ausgang des abzuhörenden Geräts mit den Left/Right LINE INPUT-Buchsen auf der Rückseite des C•que 8. Der C•que 8 kann symmetrische und asymmetrische Signale verarbeiten. Generell ist ein symmetrisches Signal vorzuziehen, da es einen besseren Geräuschspannungsabstand und weniger Fremdrauschen bietet.
- Stellen Sie die Regler auf folgende Positionen ein:

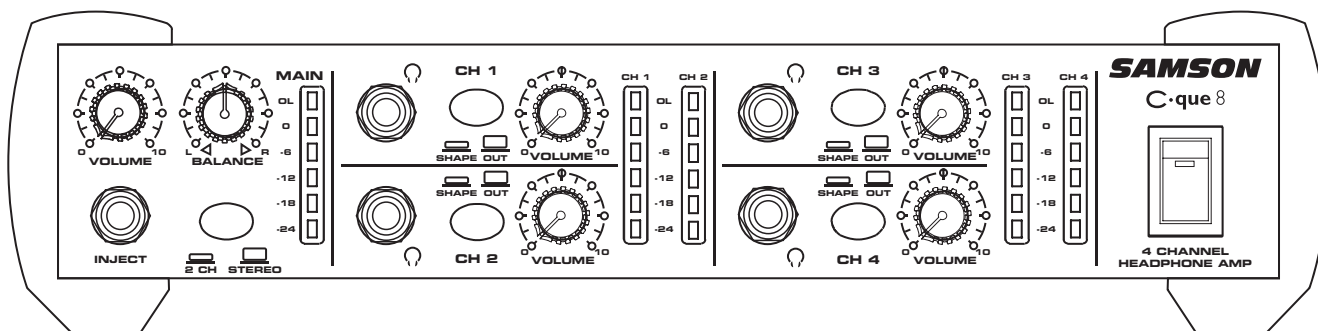

MASTER VOLUME – Aus
ST/2CH-SCHALTER – Aus
MASTER BALANCE – Mitte, 12:00

CHANNEL 1 VOLUME – 0
CHANNEL 1 SHAPE-SCHALTER – gelöst
CHANNEL 2 - 4 Regler - wie Channel 1 einstellen

- Drehen Sie den Master Volume-Regler und alle vier Channel Output-Regler der Kopfhörer ganz zurück (ganz nach links).
- Stecken Sie den C•que 8 Netzadapter in eine Netzsteckdose und schalten Sie das Gerät mit einem Druck auf den Power-Schalter ein.
- Schließen Sie ein Signal – z. B. den Ausgang eines Mixers, der eine CD wiedergibt – an die rückseitigen Left/Right LINE INPUT-Buchsen des C•que 8 an. Drehen Sie MASTER VOLUME auf, bis sich die Pegelanzeige zwischen -18 und -12 dB bewegt.
- Schließen Sie Kopfhörer an Channel 1 an und drehen Sie den Volume-Regler des Kanals langsam nach rechts, bis Sie die gewünschte Lautstärke erreicht haben.

VORSICHT: Da der C•que 8 extrem hohe Lautstärkepegel erzeugen kann, sollten Sie den Channel Volume-Regler anfänglich immer ganz zurückdrehen und dann langsam aufdrehen.

C•que 8 EINRICHTEN - Fortsetzung

- Wiederholen Sie den vorherigen Schritt für alle Kanäle, an die Kopfhörer angeschlossen sind, und beginnen Sie mit ganz zurückgedrehtem VOLUME-Regler. Drehen Sie ihn dann langsam auf, bis der gewünschte Pegel erreicht ist. Wenn Sie unterschiedliche Kopfhörermodelle an die Channel Headphone-Buchsen angeschlossen haben, werden Sie feststellen, dass manche eine höhere Verstärkung als andere benötigen, um den gleichen Pegel zu erzeugen. Dieses Missverhältnis tritt dann auf, wenn die Kopfhörer unterschiedliche Impedanzen besitzen. Je kleiner die Impedanz, desto lauter klingt der Kopfhörer im Vergleich zu hoch-ohmigeren Kopfhörern bei gleicher VOLUME-Einstellung. Die Empfindlichkeit ist ein weiterer Faktor, der auf die Lautheit der Kopfhörer wirkt. Die Empfindlichkeit wird gemessen, indem man den Dezibel-Pegel (dB) bestimmt, der von 1 mW zugeführter Leistung erzeugt wird. Je höher der dB Nennwert, desto lauter der Kopfhörer. Siehe auch Referenztablelle auf Seite 13 des Handbuchs.
- Um den optimalen Geräuschspannungsabstand zu erzielen, sollten Sie MASTER VOLUME so hoch wie möglich – kurz vor der hörbaren Verzerrung – einstellen. Wenn diese Einstellung allerdings noch zu laut ist, obwohl der Kanalpegel fast ganz zurückgedreht ist, müssen Sie den Master Volume-Pegel verringern und gleichzeitig einen oder mehrere Kanalpegel erhöhen. Wenn Sie andererseits feststellen, dass Sie einen oder mehrere Channel Volume-Regler fast maximal aufdrehen müssen, um den gewünschten Pegel zu erzielen, sollten Sie den Master Volume-Pegel erhöhen und die Kanalpegel verringern.

C•que 8 Master-Sektion

1 Master Volume

Mit dem Master VOLUME-Regler des C•que 8 regeln Sie das Eingangssignal, das an die linken und rechten Haupteingänge angeschlossen ist. Zusätzlich steuert der Master VOLUME-Regler den Pegel des Signals, das in den INJECT-Eingang eingespeist und mit den linken und rechten MAIN-Eingangssignalen summiert wird.

2 Balance-Regler

Der BALANCE-Regler des Hauptkanals steuert, welcher Signalanteil zu den linken oder rechten Kopfhörer-Ausgängen geleitet wird. In der Mitte des Regelbereichs befindet sich eine einrastende Position, bei der das Verhältnis von linker und rechter Seite ausgewogen ist. Im 2-Kanal-Modus erhalten Sie ein Mono-Signal, wobei der BALANCE-Regler die Balance zwischen den Signalen bestimmt, die an den LEFT- und RIGHT-Eingang angeschlossen sind. (Weitere Infos zum 2-Kanal-Modus finden Sie unter „Signale im 2-Kanal-Modus mischen“ auf Seite 11.)

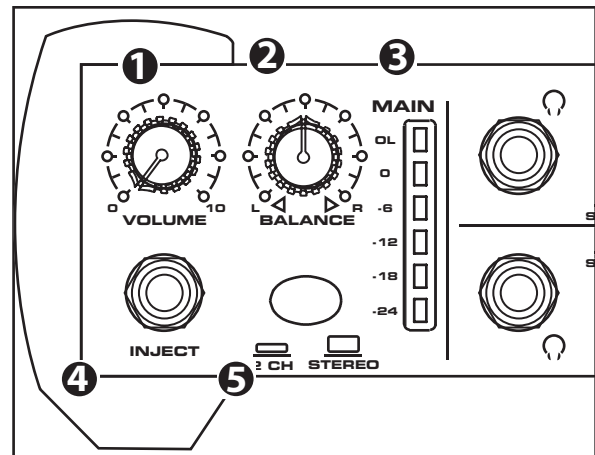

3 Master Level meter

Die Master-Sektion des C•que 8 enthält eine 6-segmentige LEVEL LED-Anzeige, die den Eingangspegel der linken und rechten MAIN-Eingänge im Dezibel-Bereich (dB) von -24 bis OL überwacht. Wenn die LEVEL-Anzeige „OL“ anzeigt, sollten Sie den Signalpegel mit dem Master VOLUME-Regler zurückdrehen.

4 Master Inject

Über diesen Klinkeneingang (TRS) können Sie ein zweites Stereo-Signal einschleifen und mit den Left/Right MAIN-Signalen summieren. Mit dem Stereo-Signal der Buss-Ausgänge oder der Aux Sends des Mixers lässt sich die gewünschte Pegelbalance der beiden Stereo-Signale, z. B. Rhythmus-Spuren und Gesang, herstellen.

5 2 Channel/Stereo-Taste

Mit der 2 CH/STEREO-Taste wechseln Sie zwischen den beiden globalen Betriebsarten „2-Channel“ und „Stereo“. Im Stereo-Modus werden die linken/rechten Line-Eingänge mit den linken/rechten Inject-Eingängen in Stereo gemischt, wobei der Balance-Regler das Links/Rechts Panning steuert. Im 2-Channel-Modus werden die linken/rechten LINE-Eingänge mit den linken/rechten INJECT-Eingängen zu einem Mono-Signal gemischt, wobei der BALANCE-Regler den Pegelunterschied zwischen den Eingängen LEFT und RIGHT steuert.

C•que 8 bedienen

C•que 8 KANÄLE

⑥ Headphone-Ausgang

An die Headphone-Ausgangsbuchse können Sie einen normalen 1/4" Stereo-Klinkenstecker anschließen und eine problemlose Verbindung zu den meisten Profi-Kopfhörern herstellen. Stellen Sie zuerst den Master VOLUME-Pegel und dann den Ausgangspegel der Kanäle mit dem VOLUME-Regler ein.

⑦ EQ Shape

Jeder der vier C•que 8 Kanäle verfügt über eine EQ SHAPE-Taste, mit der sich individuelle EQ-Verläufe pro Kanal einstellen lassen. Bei gedrückter EQ SHAPE-Taste leuchtet die LED und die EQ SHAPE-Schaltung ist aktiviert. Diese erzeugt eine voreingestellte EQ-Kurve, die mit fast jeder Programm-Musik gut klingt. In diesem Modus sind die Bässe bei 100 Hz um 6 dB sowie die Höhen bei 12 kHz um 6 dB angehoben. Bei gelöster EQ SHAPE-Taste verläuft der Frequenzgang des Kanals linear.

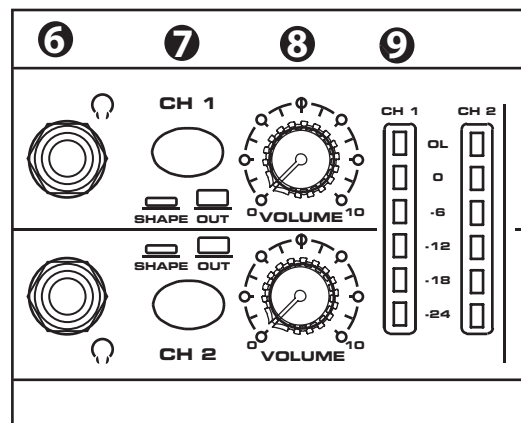

⑧ VOLUME Control

Mit dem VOLUME-Regler des Kanals stellen Sie den Kopfhörer-Ausgangspegel des Kanals ein. Der Volume-Regler steuert den Pegel des vorderseitigen und rückseitigen Kopfhörer-Ausgangs dieses Kanals.

⑨ CHANNEL LEVEL-Anzeige

Jeder C•que 8 Kanal verfügt über eine 6-segmentige LED LEVEL-Anzeige, die den Ausgang des Kanals in Dezibel (dB) im Bereich von -24 bis OL (Overload) überwacht. Wenn die LEVEL-Anzeige „OL“ anzeigt, drehen Sie zunächst den Channel VOLUME-Regler und nötigenfalls auch den Master VOLUME-Regler zurück.

STEREO UND 2-CHANNEL MODI

Sie können jeden der vier C•que 8 Kanäle auf eine von zwei Betriebsarten einstellen: Stereo und 2-Channel.

Stereo-Modus

Der Stereo-Modus ist die normale Betriebsart, in der alle gemischten Eingangssignale von MAIN und INJECT ihr Stereo-Bild über den gesamten Signalweg bis zu den einzelnen Kopfhörer-Ausgängen beibehalten. Mit dem BALANCE-Regler stellen Sie das Stereo-Bild zwischen linker und rechter Seite ein. Um im Stereo-Modus eine Monitor-Mischung zu erstellen, gehen Sie schrittweise wie folgt vor:

- Wählen Sie mit der ST/2CH-Taste die OUT-Stellung (Taste gelöst). Da die Tasten-LED nicht leuchtet, ist der Haupteingang in den STEREO-Modus geschaltet.
- Stellen Sie eine Stereo-Verbindung zwischen den Auxiliary- oder Buss-Ausgängen Ihres Mischers und dem linken und rechten Line Haupt-Eingang auf der Rückseite des C•que 8 her.
- Im Stereo-Modus stellen Sie mit dem BALANCE-Regler die Pegelbalance zwischen den linken und rechten Kopfhörer-Ausgängen ein.

Signale im 2-Channel-Modus mischen

Im 2-Kanal-Modus werden alle Mischungs-Eingänge, inklusive MAIN und INJECT, zu einem Mono-Signal summiert. In diesem Modus steuern Sie mit dem BALANCE-Regler die Pegelbalance zwischen MAIN- und INJECT-Eingang. Um eine Monitor-Mischung im 2-Kanal-Modus zu erstellen, gehen Sie schrittweise wie folgt vor:

- Drücken Sie die ST/2CH-Taste (IN). Die Tasten-LED leuchtet und der C•que 8 befindet sich jetzt im 2-Kanal-Modus.
- Stellen Sie eine Stereo-Verbindung zwischen den Auxiliary- oder Buss-Ausgängen Ihres Mischers und den Left/Right LINE Haupt-Eingängen auf der Rückseite des C•que 8 her.
- Falls Sie eine zweite Mischung benötigen, stellen Sie eine Stereo-Verbindung zwischen den Auxiliary- oder Buss-Ausgängen Ihres Mischers und dem INJECT-Eingang auf der Vorderseite des C•que 8 her.
- Im 2-CH-Modus steuern Sie die Mischungs-Balance zwischen den MAIN- und INJECT-Eingängen mit dem BALANCE-Regler der Master-Sektion.

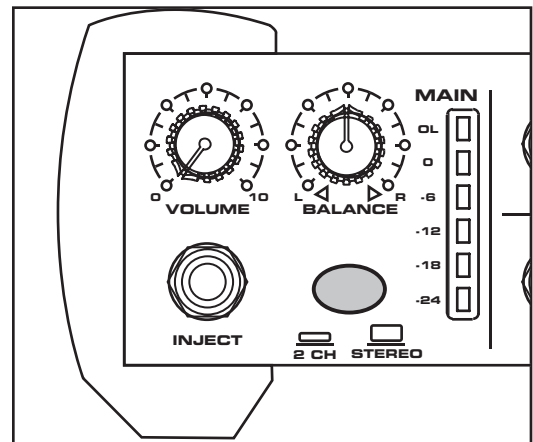

C·que 8 Anschlüsse

MEHRERE C·que 8 KOPPELN

Sie können eine beliebige Anzahl von C·que 8 miteinander koppeln (seriell verketteten) und auf diese Weise ein Eingangssignal über mehr als zwölf Kopfhörer abhören oder den einzelnen Musikern mehr Kontrolle über Ihre eigene Kopfhörer-Mischung geben. Gehen Sie einfach schrittweise wie folgt vor:

- Stellen Sie eine Verbindung zwischen dem linken/rechten Link-Ausgang eines C·que 8 und dem linken/rechten Haupt-Eingang des nächsten C·que 8 her.

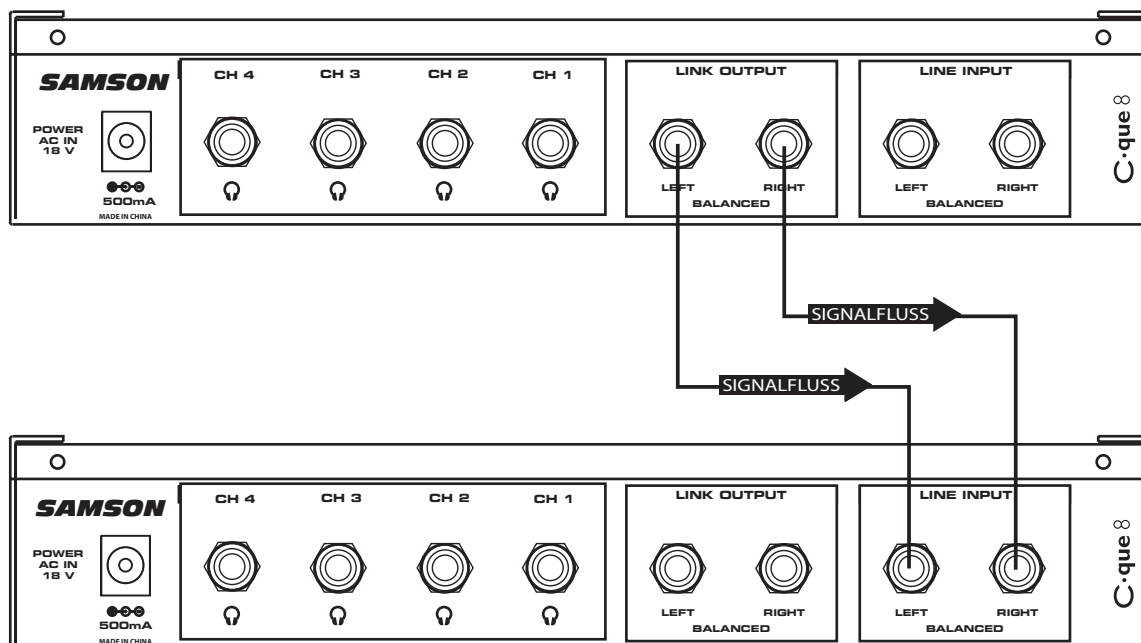

Da die Stereo Link-Ausgangsbuchsen des C·que 8 elektronisch symmetriert sind, empfehlen wir die Verwendung von 3-adrigen Kabeln und 1/4" Stereo-Anschlüssen (Spitze/Ring/Schirm). Auch wenn mehrere C·que 8 auf diese Weise gekoppelt sind, ist keine Verringerung der Leistung oder Klangtreue festzustellen – jeder Kanal jedes C·que 8 klingt so laut und klar, als wäre es das einzige angeschlossene Gerät. Der Status der vorderseitigen Stereo/2 CH-Taste wirkt nur auf das jeweilige Gerät und nicht auf die weiteren gekoppelten Geräte.

KOPFHÖRER-IMPEDANZ UND EMPFINDLICHKEITS-NENNWERTE

Mit dem C•que 8 Headphone Amplifier können Sie fast alle Kopfhörer verwenden, die über einen 1/4" Stereo-Stecker verfügen. In der folgenden Tabelle sind einige der besonders beliebten Modelle mit Impedanz und Empfindlichkeits-Nennwerten aufgelistet. Wie bereits auf Seite 7 dieses Handbuchs beschrieben, klingen Kopfhörer mit niedrigerer Impedanz (oder höherer Empfindlichkeit) lauter als Kopfhörer mit höherer Impedanz (oder geringerer Empfindlichkeit) – bei gleicher Volume-Einstellung des Kanals. Samson Technologies steht mit diesen Herstellern in keiner Geschäftsbeziehung und wirbt auch nicht für den Einsatz bestimmter Modelle mit dem C•que 8. Dies ist einfach eine Referenzliste zu Ihrer Information. Wegen näherer Einzelheiten über einen dieser Kopfhörer setzen Sie sich bitte direkt mit dem Hersteller in Verbindung.

SAMSON KOPFHÖRER

Modell	Impedanz	Empfindlichkeit/mW
PH60	32 Ohm	100 dB
RH100	64 Ohm	106 dB
RH300	32 Ohm	106 dB
RH600	40 Ohm	106 dB
CH70	32 Ohm	103 dB
CH700	64 Ohm	108 dB

KOPFHÖRER ANDERER HERSTELLER

Hersteller	Modell	Impedanz	Empfindlichkeit/mW
AKG	K-141	600 Ohm	98 dB
AKG	K-240	600 Ohm	88 dB
Beyer	DT-150	250 Ohm	114 dB
Beyer	DT-801	250 Ohm	114 dB
Fostex	T-10	50 Ohm	91 dB
Fostex	T-20	50 Ohm	96 dB
Fostex	T-40	50 Ohm	98 dB
Sennheiser	HD-450 (Original)	70 Ohm	94 dB
Sennheiser	HD-450 Serie II	60 Ohm	94 dB
Sony	MDR-7502	45 Ohm	100 dB
Sony	MDR-7504	45 Ohm	103 dB
Sony	MDR-7506	63 Ohm	106 dB

C-que 8 Anschlüsse

CUE-MISCHUNG FÜR GESANGS-MEHRSPURAUFNAHME EINRICHTEN

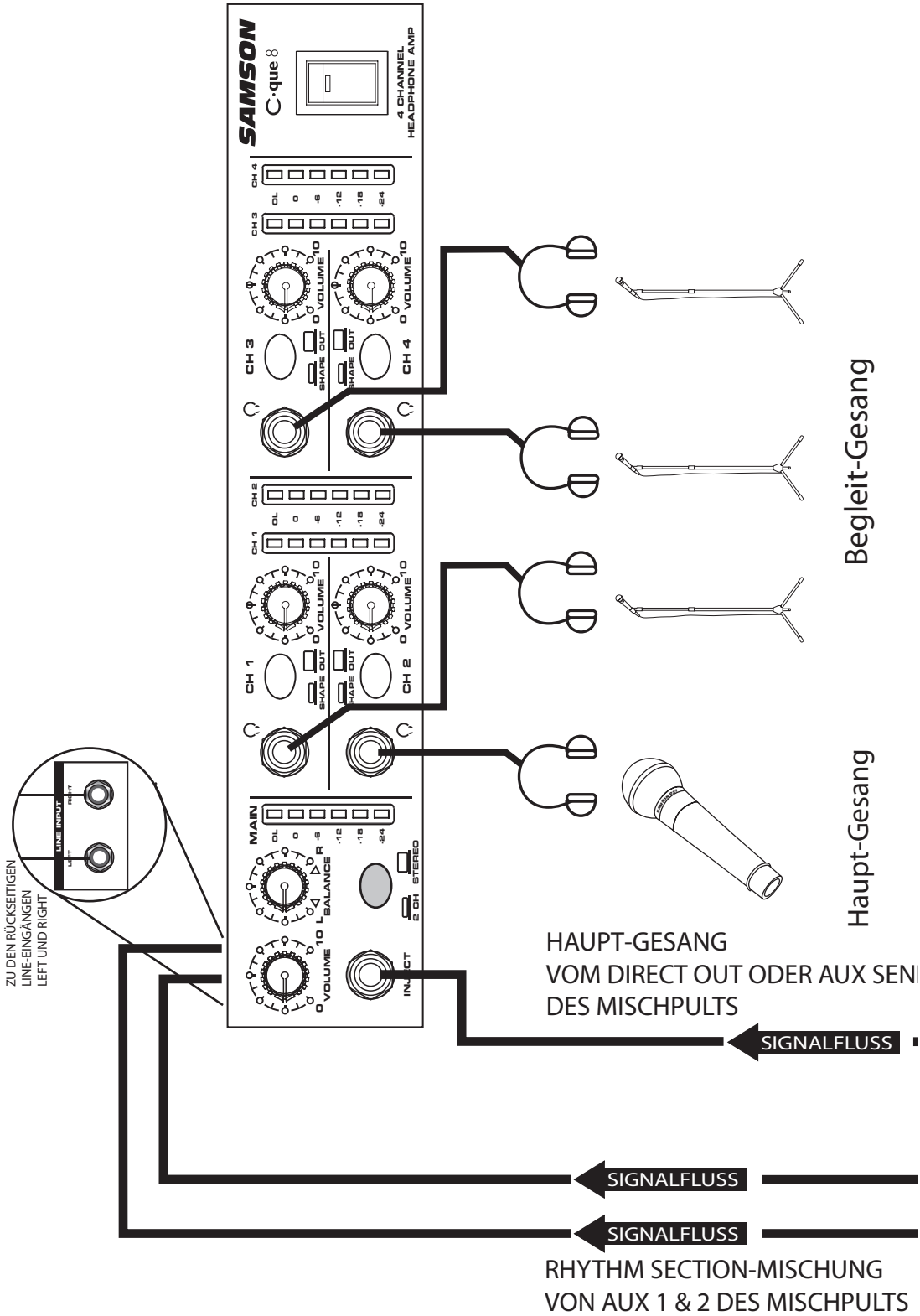

Das folgende Beispiel zeigt eine Kopfhörer-Mischung für eine Gesangs-Overdub-Session. Begleitmusik und Gesang werden über die Auxiliary Sends des Mixers zum MAIN-Eingang des C que 8 geleitet. Der Hauptgesangs-Kanal wird über den Direktausgang des Mixers mit dem Master INJECT-Eingang des C que 8 verbunden. Der C que 8 ist in den 2-Channel-Modus geschaltet, damit Sie mit BALANCE den Pegelunterschied zwischen Begleitspuren und Hauptgesang steuern können. Dadurch kann der Haupt-Sänger bequem die Balance zwischen seiner Spur und den Begleitspuren regeln und eine „Mehr-von-Mir“ Mischung erstellen.

C•que 8 Anschlüsse

CUE-MISCHUNG FÜR RHYTHM SECTION-MEHRSPURAUFNABME EINRICHTEN

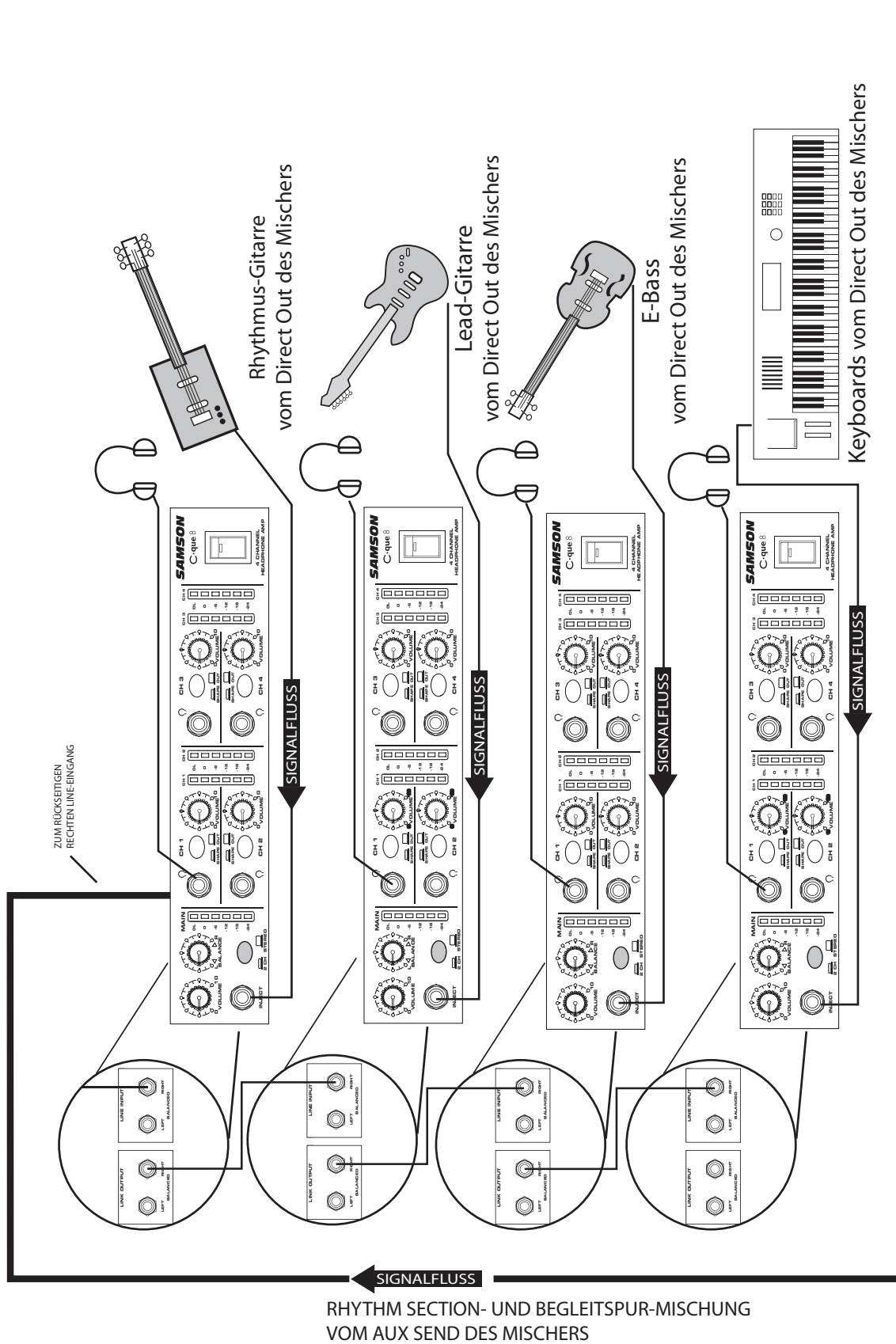

Das folgende Beispiel zeigt eine komplexe Cue-Mischung mit 4 C-que 8 zum wechselseitigen Abhören einer Rhythmus-Sektion während einer Aufnahme-Session. Die komplette Mischung für alle Musiker wird über den Aux Send-Weg des Mixers zum RIGHT LINE-Eingang des C-que 8 geschickt und mittels Kopplung an alle Geräte weitergeleitet. Dann wird das Signal jedes Instruments über die Direkt-Ausgänge des Pults via Mono 1/4" (SPITZE/SCHIRM) Kabel zu den jeweiligen Master INJECT-Eingängen der C-que 8 geleitet. (Bei Verwendung eines Mono 1/4" Kabels wird nur der Left Inject-Eingang belegt.) Die C-cue 8 sind in den 2-Channel Modus geschaltet, damit sich mit BALANCE der Pegelunterschied zwischen den Begleitspuren und den einzelnen Instrumenten steuern lässt. So können Haupt-Sänger oder Musiker ihre eigene Spur stärker hervorheben und eine „Mehr-von-Mir“ Mischung erstellen.

C que 8 stapeln und kippen

C que 8 stapeln

Sie können mehrere C cue 8 oder andere Samson C Class Geräte übereinander stapeln, indem Sie einfach die Stützen ausrichten.

Wichtige Anmerkung: Achten Sie beim Stapeln mehrerer C que 8 darauf, dass nur beim untersten Gerät die Kippfüße installiert sind.

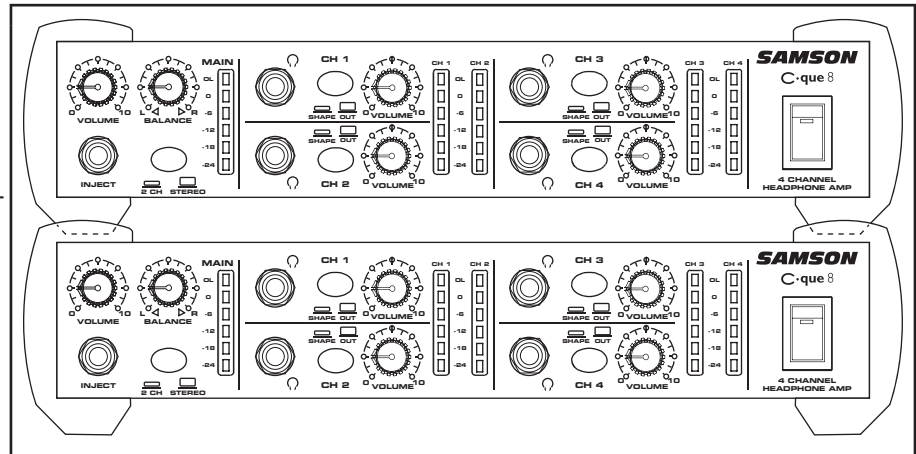

- Entfernen Sie die untere Schraube von der rechten vorderen Stütze.
- Suchen Sie den rechten Kippfuß – erkennbar an der Positionierungsmarke "R" auf der Innenseite oben.
- Setzen Sie den angewinkelten Fuß wie in der Abbildung unter die rechte Stütze.

Kippfüße installieren

Sie können die mit Ihrem C que 8 gelieferten Gummifüße installieren, um das auf einer Workstation bzw. Schreibtisch stehende Gerät auf einen angenehmen Betriebswinkel einzustellen. Gehen Sie hierbei wie folgt vor:

- Entfernen Sie die untere Schraube von der rechten vorderen Stütze.
- Suchen Sie den rechten Kippfuß – erkennbar an der Positionierungsmarke "R" auf der Innenseite oben.
- Setzen Sie den angewinkelten Fuß wie in der Abbildung unter die rechte Stütze.
- Befestigen Sie den Fuß mit der mitgelieferten 3 x 16 mm Schraube.
- Wiederholen Sie die obigen Schritte beim linken vorderen Fuß.

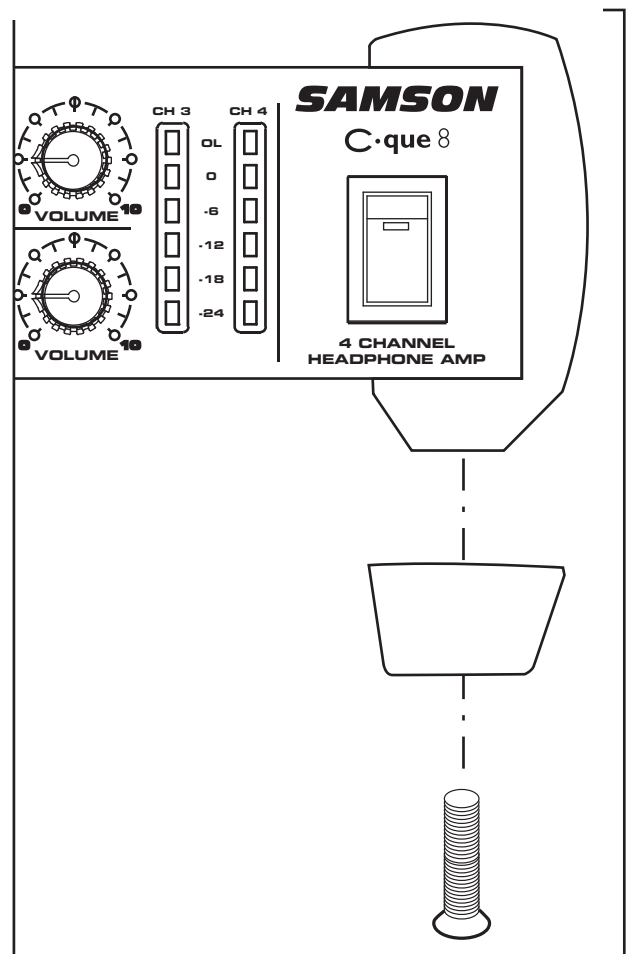

C•que 8 Verdrahtung

asymmetrischer 1/4" Stecker

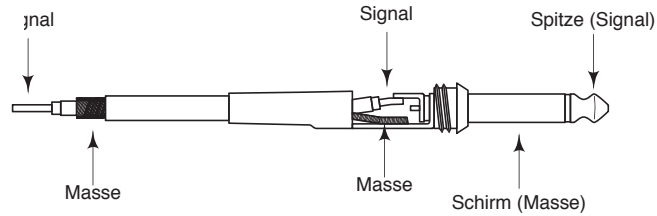

symmetrischer TRS 1/4" Stecker

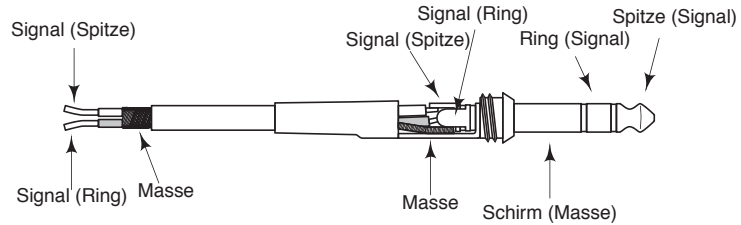

Mit diesem Insert-Kabel (1/4" TRS Stecker auf 2 x 1/4" Stecker) können Sie ein Stereo-Signal an den Master Inject-Eingang anschließen.

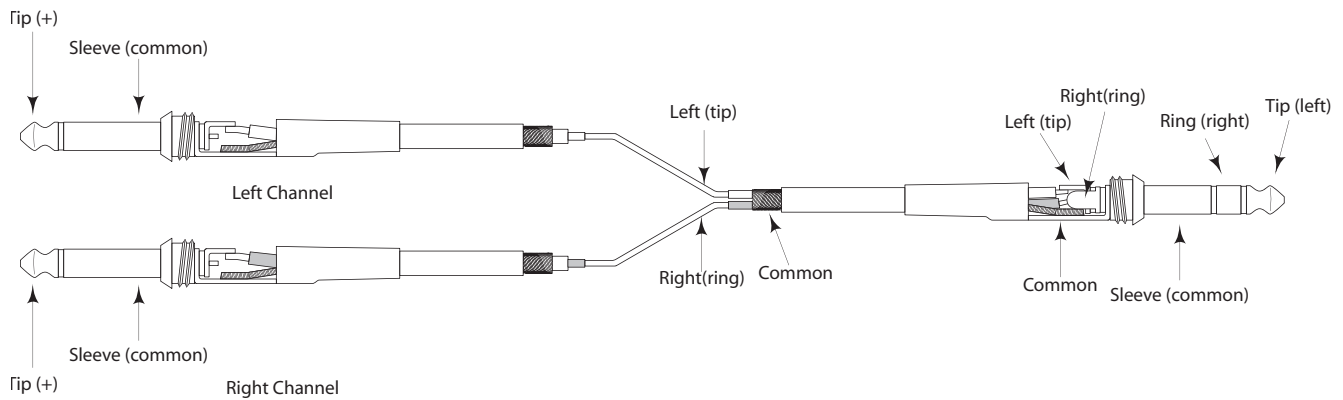

Verdrahtung von symmetrischen XLR-Anschlüssen

Introducción

¡Felicidades y gracias por su compra del amplificador de auriculares Samson C•que 8! Aunque esta unidad ha sido diseñada para que su manejo sea muy sencillo, le recomendamos que dedique un mínimo tiempo a leer estas páginas de cara a que pueda entender completamente cómo usar cada una de las funciones que hemos incluido. El C•que 8 es un aparato compacto y de alta calidad que le permite monitorizar cualquier señal procedente de fuentes tanto stereo como monofónicas (balanceadas o no balanceadas) en hasta doce auriculares distintos. Con unos niveles de salida extremadamente altos y una calidad audio soberbia, el C•que 8 es compatible prácticamente con cualquier modelo de auriculares. Los controles del panel frontal incluyen un control de nivel master y un interruptor stereo/canal 2. Cada una de las salidas de auriculares tiene sus propios medidores de nivel de circuito de forma y un control de nivel. Una serie de conectores de salida especiales en el panel trasero le permiten el enlace de cualquier cantidad de unidades C•que 8 sin pérdida de señal entre ellas. Puede usar el C•que 8 en una amplia gama de aplicaciones, incluyendo estudios de grabación, laboratorios de audio, emisoras y también para directo. En este manual, encontrará una descripción detallada de todas las características del C•que 8, así como un recorrido guiado por el panel frontal y trasero, instrucciones paso-a-paso para el manejo del C•que 8, una tabla de referencia en la que puede ver los valores de sensibilidad e impedancia para una serie de modelos populares de auriculares y especificaciones técnicas completas. También encontrará una tarjeta de garantía—no olvide rellenarla y devolvérsela por correo para que pueda tener acceso a soporte técnico online y para que le podamos enviar información actualizada acerca de otros productos Samson en el futuro.

Con unos mínimos cuidados y una correcta circulación de aire, su C•que 8 le funcionará sin problemas durante muchos años. Le recomendamos que apunte el número de serie de este aparato en el espacio destinado para ello aquí abajo, para cualquier referencia en el futuro.

Número de serie:

Fecha de compra:

Si en algún momento esta unidad se estropea y ha de enviarla para su reparación, deberá solicitar-nos un número de Autorización de Devolución (RA) antes de enviar la unidad Samson. Ningún aparato es aceptado sin este código. Póngase en contacto con Samson en el 1-800-3SAMSON (1-800-372-6766) para que le facilitemos un número de Autorización de Devolución antes de enviarnos la unidad. Si es posible devuélvanos el aparato dentro de su embalaje original, o perfectamente embalado caso de que no la haya guardado.

Características del C-que 8

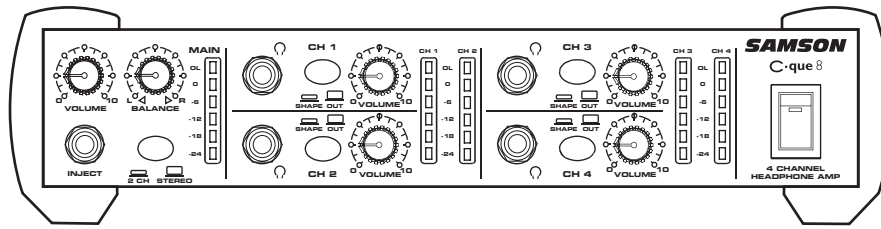

El amplificador de auriculares Samson C-que 8 utiliza la última tecnología en su diseño de gestión de la ganancia. Estas son algunas de sus características:

- Amplificador mezclador de auriculares con cuatro canales con controles independientes para cada canal. Perfecto para workstations de audio digitales, directo y estudios de grabación.
- Salidas de auriculares duales; una atrás y otra salida en el panel frontal para cada canal le permiten la conexión de un total de hasta ocho auriculares a la vez.
- Máxima potencia de salida en cada canal independientemente de las distintas impedancias de auriculares.
- Entradas de línea izquierda y derecha para bus stereo master sobre conectores balanceados de tipo auriculares de 6,3 mm TRS (punta anillo lateral).
- Entrada de inyección directa en conector de tipo auriculares stereo no balanceado TRS (punta anillo lateral) que permite la inserción de una señal stereo adicional que es mezclada con la entrada de línea stereo para una mezcla “más suya”.
- Interruptor de modo 2-Channel/Stereo que le permite configurar el C que 8 para funcionar en el modo stereo tradicional o en un modo mono de 2 canales.
- El mando Balance controla el panorama en el modo Stereo o el balance de nivel entre las entradas de línea y de inyección directa en el modo de dos canales.
- Un circuito EQ Shape en cada canal le permite ajustar una curva de equalización de “contorno musical” que realza los graves y las frecuencias agudas en la salida de auriculares.
- Cada canal tiene un medidor de salida de seis segmentos, con un rango de –24 hasta la saturación, lo que le hace muy sencillo monitorizar el nivel de salida del canal.
- Un medidor de nivel principal de seis segmentos le ofrece una indicación clara y precisa del nivel de entrada de línea con un rango operativo de –24 hasta la saturación.
- Se incluyen una patas de goma para poder apilar varios C que 8, u otras unidades Samson de la clase C, unos encima de otros para crear todo un bloque de procesadores de señal de alta calidad.
- Se incluyen también patas de tipo cuña para que pueda colocar las unidades de clase C en una posición ergonómica y cómoda sobre workstations y equipos de sobremesa.
- Está disponible un kit de montaje en rack de 19”, de 1 u (un espacio rack).
- Tres años de garantía.

Controles y Conectores

PANEL FRONTAL

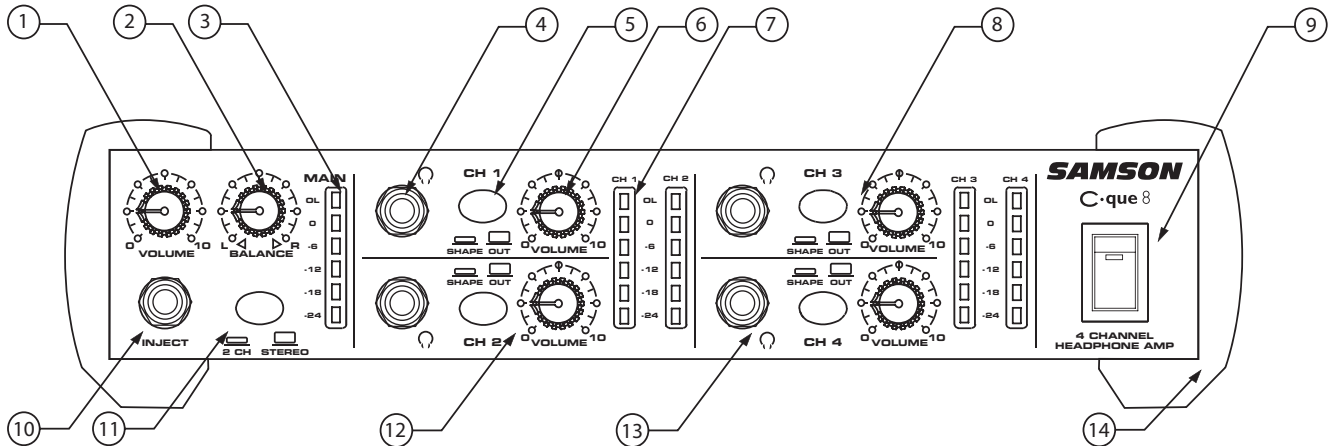

- 1 MASTER VOLUME** - Controla el nivel que es enviado a los canales individuales.
- 2 BALANCE** - Controla el panorama izquierda-derecha en el modo stereo o el balance de nivel entre la señal principal y la de inyección en el modo de dos canales.
- 3 MEDIDOR DE NIVEL MASTER** - Indica la cantidad de señal que es enviada a los cuatro canales desde el control de volumen master.
- 4 SALIDA HEADPHONE** - Conector TRS de 6,3 mm para la conexión de cualquier auricular standard.
- 5 INTERRUPTOR EQ SHAPE** - Le permite un contorno de ecualización para la música.
- 6 CHANNEL VOLUME** - Controla el volumen que es enviado a los canales individuales de auriculares.
- 7 MEDIDOR DE NIVEL DE CANAL** - Le muestra la cantidad de potencia que es pasada a los canales.
- 8 CANAL AURICULARES 3** - El canal 3 dispone de las mismas opciones de mando e interruptor .
- 9 INTERRUPTOR POWER** - Cuando lo encienda activará el C•que 8.
- 10 MASTER INJECT** - Entrada TRS stereo del panel frontal para la inyección de una señal a la mezcla principal.
- 11 INTERRUPTOR 2CH/STEREO** - Cambia el modo operativo global entre stereo normal y 2 canales.
- 12 CANAL AURICULARES 2** - El canal 2 dispone de las mismas opciones de mando e interruptor.
- 13 CANAL AURICULARES 4** - El canal 4 dispone de las mismas opciones de mando e interruptor.
- 14 PATAS DE GOMA** - Muy funcionales, estas patas de goma le permiten apilar varios C•que 8 u otras unidades Samson de la clase C unas encima de otras. También se incluyen patas en cuña para que pueda colocar esta unidad inclinada encima de cualquier workstations.

PANEL TRASERO

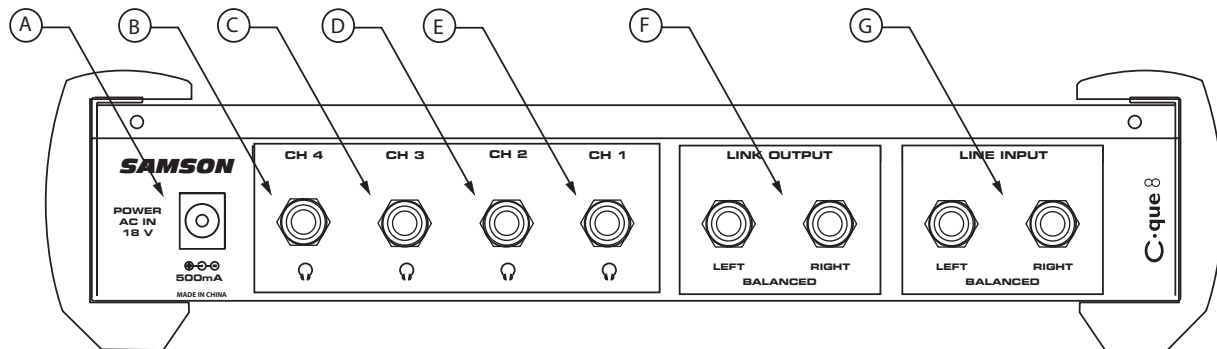

- A ENTRADA CA** - Este es el conector para el adaptador de corriente.
- B SALIDA DEL CANAL 4** - Salida de auriculares para el canal 4 del panel trasero.
- C SALIDA DEL CANAL 3** - Salida de auriculares para el canal 3 del panel trasero.
- D SALIDA DEL CANAL 2** - Salida de auriculares para el canal 2 del panel trasero.
- E SALIDA DEL CANAL 1** - Salida de auriculares para el canal 1 del panel trasero.
- F SALIDAS DE ENLACE** - Salidas que pueden ser enlazadas con la entrada principal para la conexión a otro amplificador de auriculares u otra unidad.
- G ENTRADA LINE** - La entrada de señal principal al amplificador de auriculares. El conectar una clavija solo en la entrada izquierda hará que dicha señal sea enviada tanto a la izquierda como a la derecha.

Manejo del C•que 8

CONFIGURACION DEL C•que 8

La configuración de su nuevo amplificador de auriculares C•que 8 es un proceso muy simple que solo requiere de unos minutos.

Quite el embalaje (pero guárdelo por si lo necesita en el futuro) y enchufe el adaptador de corriente en la entrada AC del panel trasero, pero no coloque el enchufe todavía en la salida de corriente alterna.

- Conecte la salida del dispositivo que quiera monitorizar a las clavijas LINE INPUT izquierda/derecha del panel trasero del C•que 8. El C•que 8 acepta señales tanto balanceadas como no balanceadas. Por lo general, es preferible que use una señal balanceada ya que le ofrece una mejor relación señal-ruido y un menor ruido exterior.
- Ajuste los controles a las posiciones siguientes:

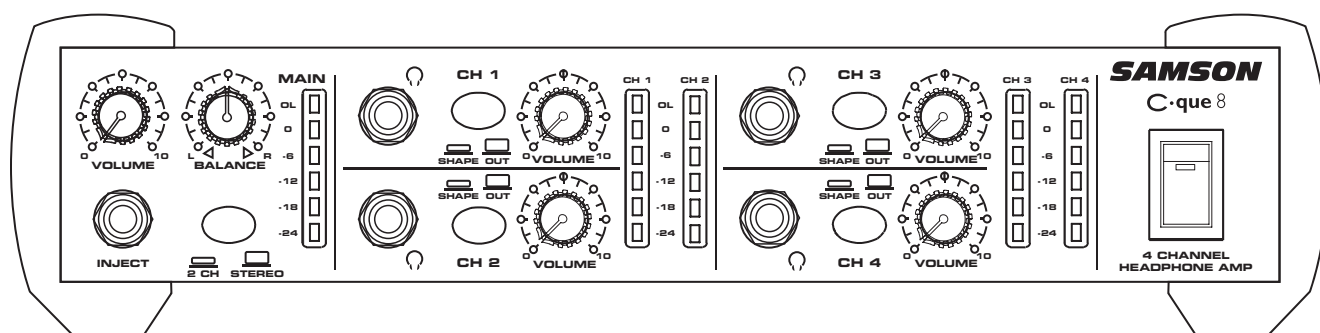

MASTER VOLUME – Off

INTERRUPTOR ST/2CH – No pulsado

MASTER BALANCE- Centro, posición de las 12:00

CHANNEL 1 VOLUME – 0

INTERRUPTOR CHANNEL 1 SHAPE - No pulsado

Controles CHANNEL 2 - 4 - Igual que para el canal 1

- Gire el mando de volumen master y los cuatro mandos de salida de los canales a sus valores mínimos (completamente a la izquierda).
- Conecte el adaptador de corriente del C•que 8 a una salida de corriente y encienda la unidad pulsando el interruptor Power.
- Dé entrada a una señal, como por ejemplo la salida de un mezclador con la reproducción de un CD, a los conectores izquierdo/derecho LINE INPUT del panel trasero del C•que 8. Aumente poco a poco la posición del VOLUMEN master hasta que el medidor principal alcance los -18 a -12 dB.
- Conecte unos auriculares en el canal 1 y suba lentamente el control de volumen de ese canal girándolo hacia la derecha hasta que llegue al nivel que quiera.

PRECAUCION: Dado que el C•que 8 es capaz de generar niveles de volumen extremadamente altos, comience los ajustes siempre con el mando de volumen de canal al mínimo y después vaya subiéndolo lentamente.

CONFIGURACION DEL C•que 8 - Continuación

- Repita el paso anterior para todos los canales en los que haya auriculares conectados, asegurándose de empezar con el control VOLUMEN completamente a la izquierda y después subirlo lentamente hasta llegar al nivel que quiera. Si ha conectado distintos tipos de auriculares a las distintas salidas de canal, puede que observe que unos requiere más ganancia que otros para un mismo volumen. Esta disparidad ocurrirá si los distintos auriculares tienen impedancias diferentes. A menor impedancia, más fuerte será el sonido de esos auriculares en comparación con la de otro de impedancia mayor a un ajuste VOLUME igual. Otro factor que afecta al volumen de los auriculares es la llamada sensibilidad. Esto se mide por lo general determinando el nivel de decibelios (dB) generados por 1 mW de potencia de entrada. A mayor valor de dB, mayor será el volumen. Vea la tabla de referencias de la página 13 para más detalles.
- Para conseguir la máxima relación señal-ruido, debería ajustar el volumen master lo más alto posible sin que haya distorsión audible. No obstante, si esto hace que haya demasiada señal incluso aunque el volumen de canal esté casi al mínimo, deberá bajar el volumen master y subir los niveles de volumen de los canales. Por contra, si observa que tiene que subir el volumen de los canales casi al máximo para conseguir un nivel adecuado, pruebe a subir el nivel de volumen master a la vez que disminuye el volumen de los canales.

Sección master del C•que 8

1 Volumen master

El control VOLUME master del C•que 8 se usa para ajustar la señal de entrada conectada a las entradas principales izquierda y derecha. Además, este control ajusta el nivel de la señal introducida por la toma INJECT, que es sumada con la señal de entrada MAIN izquierda y derecha.

2 Control Balance

El canal principal del C•que 8 tiene un control BALANCE, que controla la cantidad de señal enviada a las salidas de auriculares izquierda y derecha. Este control tiene una muesca central que indica que ambos lados están nivelados. En el modo 2 Channel, la señal pasa a ser mono y este mando ajusta el balance de nivel entre las señales conectadas las entradas IZQUIERDA y DERECHA. (Para más información sobre el modo 2-Channel, vea la sección "Mezcla de señales en el modo 2 Channel" en la página 8 de este manual).

3 Medidor de nivel Master

La sección master del C•que 8 incluye un medidor LEVEL de 6 segmentos que le muestra el nivel de entrada de las entradas MAIN izquierda y derecha en decibelios (dBs) de -24 a OL (sobrecarga). Si este medidor le muestra una señal OL, baje el nivel de la señal usando el control VOLUME master.

4 Inject master

Esta toma es una entrada TRS (punta, anillo, lateral), que le permite insertar una segunda señal stereo y que sea sumada con las señales MAIN izquierda y derecha. Puede usar una señal stereo de sus salidas de bus o envíos auxiliares del mezclador para ajustar la mezcla entre dos señales stereo como voces y pistas rítmicas.

5 Interruptor 2 Channel/Stereo

Este interruptor se usa para cambiar entre los dos modos operativos del C•que 8, el 2-Channel y el Stereo. En el modo Stereo las entradas de línea izquierda y derecha son mezcladas con las entradas de inyección izquierda y derecha, en stereo, y el mando Balance controla el panorama izquierda-derecha. En el modo 2-Channel, las entradas LINE izquierda y derecha son mezcladas con las entradas INJECT izquierda y derecha en una única señal mono y el mando BALANCE controla la diferencia de nivel entre las entradas IZQUIERDA y DERECHA.

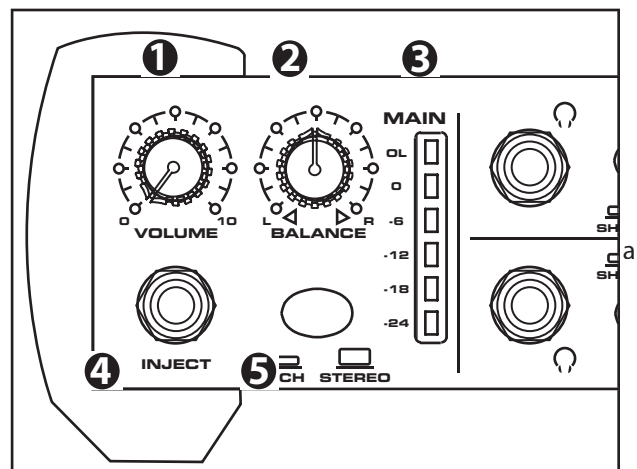

Manejo del C•que 8

CANALES DEL C•que 8

⑥ Salida de auriculares

El conector de salida de auriculares del C•que 8 acepta un conector TRS de 6,3 mm standard para una interconexión más sencilla con la mayoría de auriculares de tipo profesional. Una vez que haya ajustado el volumen master, ajuste el nivel de salida de los canales con su respectivo mando VOLUME.

⑦ EQ Shape

Cada uno de los cuatro canales del C•que 8 dispone de un interruptor EQ SHAPE que permite el contorno de equalización individual de cada canal. Cuando este interruptor esté pulsado, su piloto se iluminará para indicar que el circuito EQ SHAPE está activado. Este circuito le ofrece una curva de equalización prefijada diseñada para sonar bien con la mayoría de la música. En este modo, las frecuencias graves tienen un realce de 6 dB a 100 Hz y los agudos son realzados 6 dB a 12 kHz. Cuando este interruptor no esté pulsado, la respuesta de frecuencia del canal será plana.

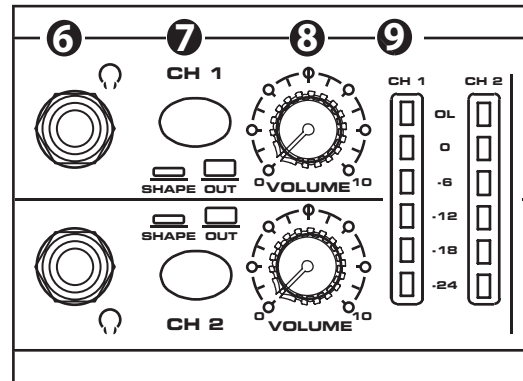

⑧ Control VOLUME

El control VOLUME de canal se usa para ajustar la salida de auriculares de ese canal. Este control de volumen ajustará tanto el nivel enviado a las salidas de auriculares de canal del panel frontal como a las del panel posterior.

⑨ Medidor CHANNEL LEVEL

Cada uno de los canales del C•que 8 tiene un medidor de nivel de 6 segmentos que le muestra la salida del canal en decibelios (dBs) -24 a OL (sobrecarga). Si este nivel le muestra una señal OL, disminuya el ajuste del volumen de canal y, si es necesario, también el volumen master.

MODOS STEREO Y 2-CHANNEL

Puede ajustar los cuatro canales del C•que 8 para funcionar en dos modos distintos: Stereo y 2 Channel.

Modo Stereo

Este es un modo operativo normal en el que todas las entradas de mezclas de las tomas MAIN e INJECT mantienen su imagen stereo a lo largo de la ruta de señal hasta cada una de las salidas de auriculares. El control BALANCE se usa para ajustar la imagen stereo, entre los lados izquierdo y derecho. Para diseñar una mezcla de monitorización en este modo Stereo, siga estos pasos:

- Coloque el interruptor ST/2CH en la posición de fuera (no pulsado), observará que el piloto de este interruptor estará apagado para indicarle que la entrada principal está en el modo STEREO.
- Haga una conexión stereo desde las salidas de bus o auxiliares de su mesa de mezclas a las entradas de línea principales izquierda y derecha del panel trasero del C•que 8.
- En el modo Stereo, el control BALANCE ajusta el volumen relativo entre las salidas de auriculares izquierda y derecha.

Mezcla de señales en el modo 2-Channel

En el modo 2-Channel, todas las entradas de mezcla incluyendo MAIN e INJECT son sumadas en una señal mono. En este modo, el control BALANCE se usa para ajustar el nivel de volumen relativo entre la entrada MAIN y la INJECT. Para diseñar una mezcla de monitorización en este modo, siga estos pasos:

- Pulse el interruptor ST/2CH hasta que quede en la posición de pulsado (dentro) y observará como ahora se ilumina el piloto para indicarle que el C•que 8 está en el modo 2-Channel.
- Realice una conexión stereo desde las salidas de bus o auxiliares de su mesa de mezcla a las entradas de línea MAIN izquierda y derecha del panel trasero del C•que 8.
- Si quiere una segunda mezcla, realice una conexión stereo desde las salidas de bus o auxiliares de su mesa de mezclas a la entrada INJECT del panel frontal del C•que 8.
- En el modo 2-CH puede ajustar el balance de mezcla entre la entrada MAIN y la INJECT por medio del control BALANCE de la sección master.

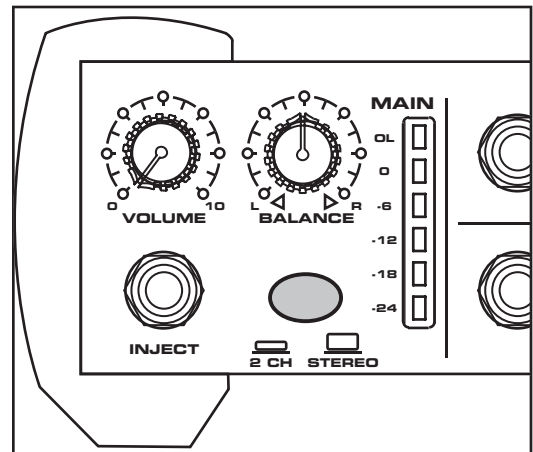

Conexiones del C·que 8

ENLACE DE VARIOS C·que 8

Puede enlazar juntos los C·que 8 que quiera (en una cadena de tipo margarita), lo que le permitirá monitorizar una señal de entrada en más de doce auriculares, o dar a los músicos individuales un mayor control sobre su propia mezcla de auriculares. Para conseguir esto, simplemente siga estos pasos básicos:

- Realice una conexión entre las salidas de enlace (Link) izquierda/derecha de un C·que 8 y las entradas principales (main) izquierda/derecha del siguiente.

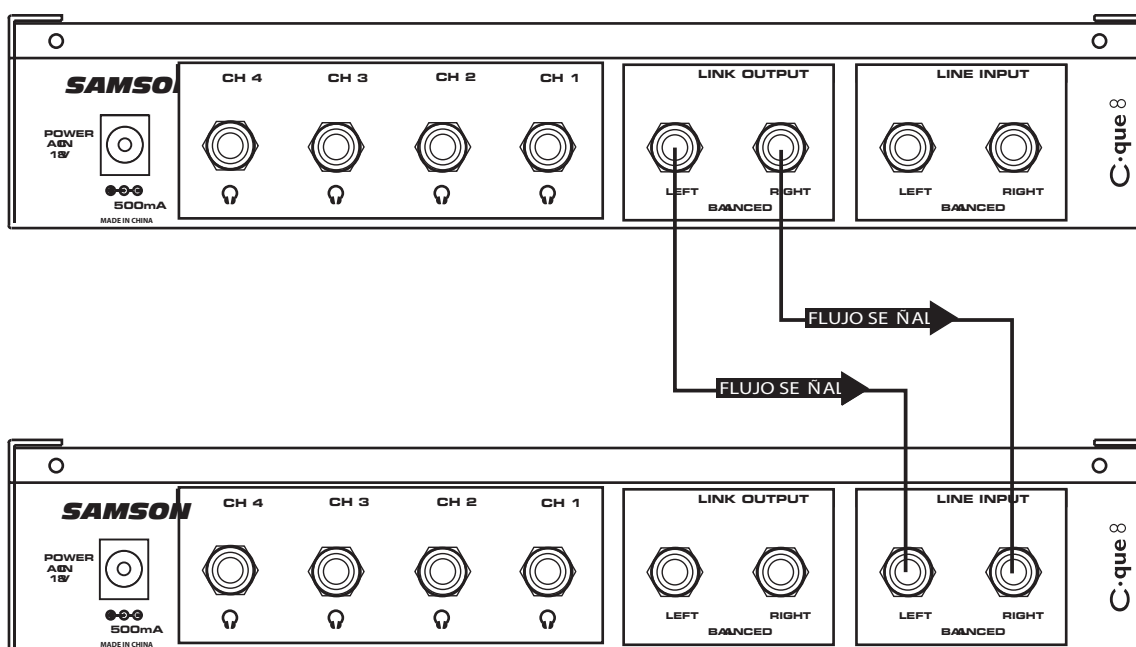

Dado que los conectores de salida de enlace stereo del C·que 8 están electrónicamente balanceados, le recomendamos que use cables de 3 conductores y conectores TRS (punta/anillo/lateral) de 6,3 mm. Incluso cuando enlace juntos de esta forma varios C·que 8, no habrá ninguna pérdida en la potencia ni en la calidad audio—cada canal de cada C·que 8 sonará al mismo volumen y con la misma claridad que si solo tuviese conectada esa unidad. El estado de los botones Stereo/2 CH del panel frontal solo afectará a la unidad en la que lo ajuste de forma local y no al resto de unidades enlazadas.

VALORES DE IMPEDANCIA Y SENSIBILIDAD DE AURICULARES

Prácticamente puede usar cualquier tipo de auriculares que tenga un conector stereo de 6,3 mm con el amplificador de auriculares C-que 8. Esta tabla le ofrece un listado parcial con algunos de los modelos más populares, junto con sus valores de impedancia y sensibilidad. Tal como se describe en la página 7 de este manual, los auriculares con impedancias más bajas (o mayor sensibilidad) sonarán a un mayor volumen en comparación con los que tengan una impedancia más alta (o una sensibilidad menor) con los mismos ajustes de volumen de canal. Samson Technologies no está asociada ni tiene ninguna conexión con ninguno de los fabricantes indicados en esta lista, ni tampoco recomendamos especialmente ninguno de los modelos por encima de los otros para su uso con el C-que 8. Sencillamente hemos incluido este listado para su conocimiento y control. Para una mayor información acerca de cualquiera de estos modelos de auriculares, póngase en contacto directamente con el fabricante o su distribuidor.

AURICULARES SAMSON

Modelo	Impedancia	Sensibilidad/mW
PH60	32 ohmios	100 dB
RH100	64 ohmios	106 dB
RH300	32 ohmios	106 dB
RH600	40 ohmios	106 dB
CH70	32 ohmios	103 dB
CH700	64 ohmios	108 dB

AURICULARES DE OTROS FABRICANTES

Fabricante	Modelo	Impedancia	Sensibilidad/mW
AKG	K-141	600 ohmios	98 dB
AKG	K-240	600 ohmios	88 dB
Beyer	DT-150	250 ohmios	114 dB
Beyer	DT-801	250 ohmios	114 dB
Fostex	T-10	50 ohmios	91 dB
Fostex	T-20	50 ohmios	96 dB
Fostex	T-40	50 ohmios	98 dB
Sennheiser	HD-450 (original)	70 ohmios	94 dB
Sennheiser	HD-450 Series II	60 ohmios	94 dB
Sony	MDR-7502	45 ohmios	100 dB
Sony	MDR-7504	45 ohmios	103 dB
Sony	MDR-7506	63 ohmios	106 dB

Conexiones del C-que 8

MEZCLA DE ESCUCHA PARA GRABACION VOCAL MULTIPISTAS

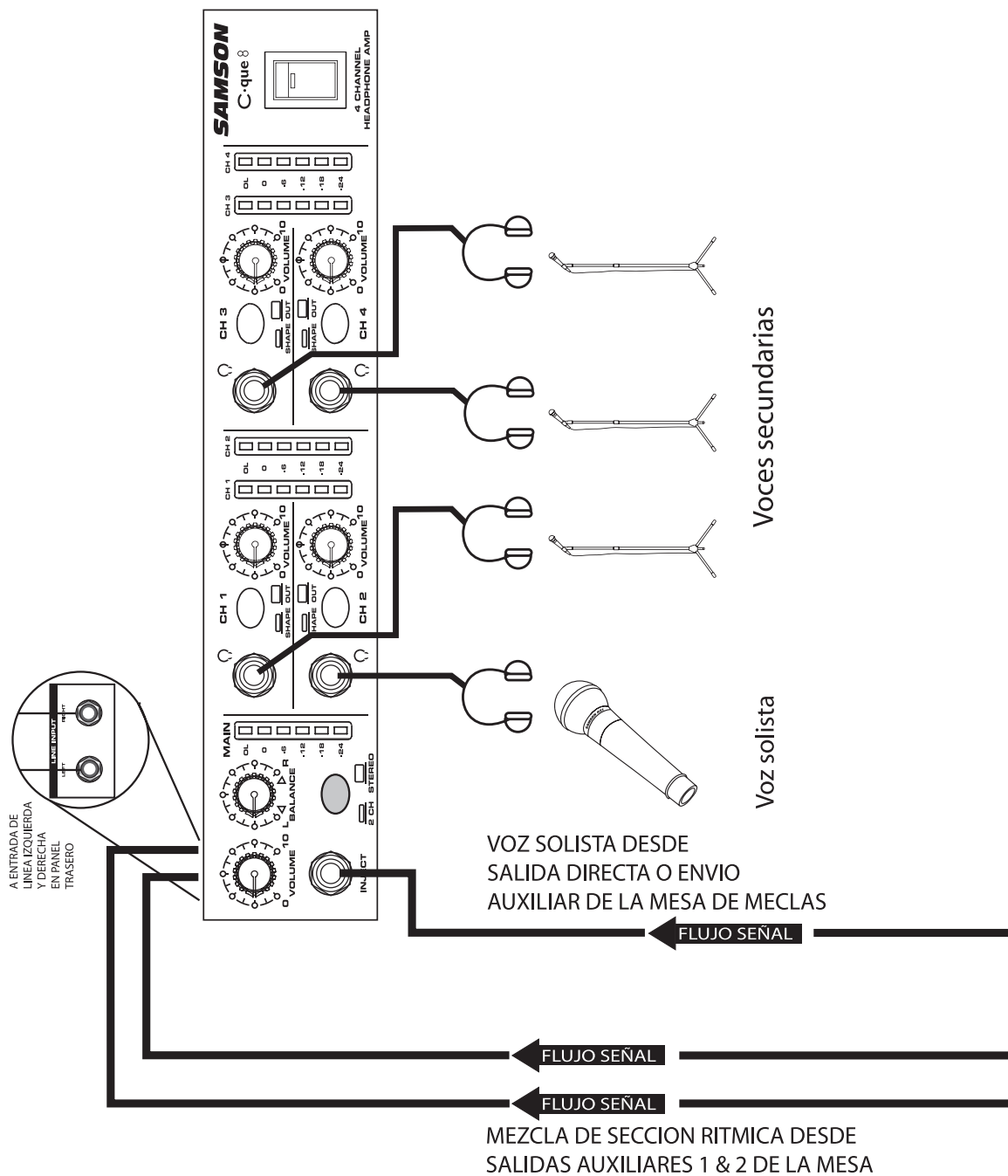

En el ejemplo siguiente puede ver una mezcla de auriculares para una sesión de sobredoblaje vocal. La música y las voces de fondo son enviadas a través de los envíos auxiliares de las mesas a la entrada MAIN del C que 8. El canal de la voz solista está conectado desde la salida directa de la mesa a la entrada INJECT master del C que 8. El C que 8 está ajustado al modo 2-channel, con lo que BALANCE controla la diferencia de nivel entre la pista de música de fondo y la voz solista. Esto permite al cantante solista controlar el balance entre su pista y las pistas de fondo para una mezcla de tipo "más yo."

Conexiones del C-que 8

MEZCLA DE ESCUCHA PARA GRABACION MULTIPISTAS DE SECCION RITMICA

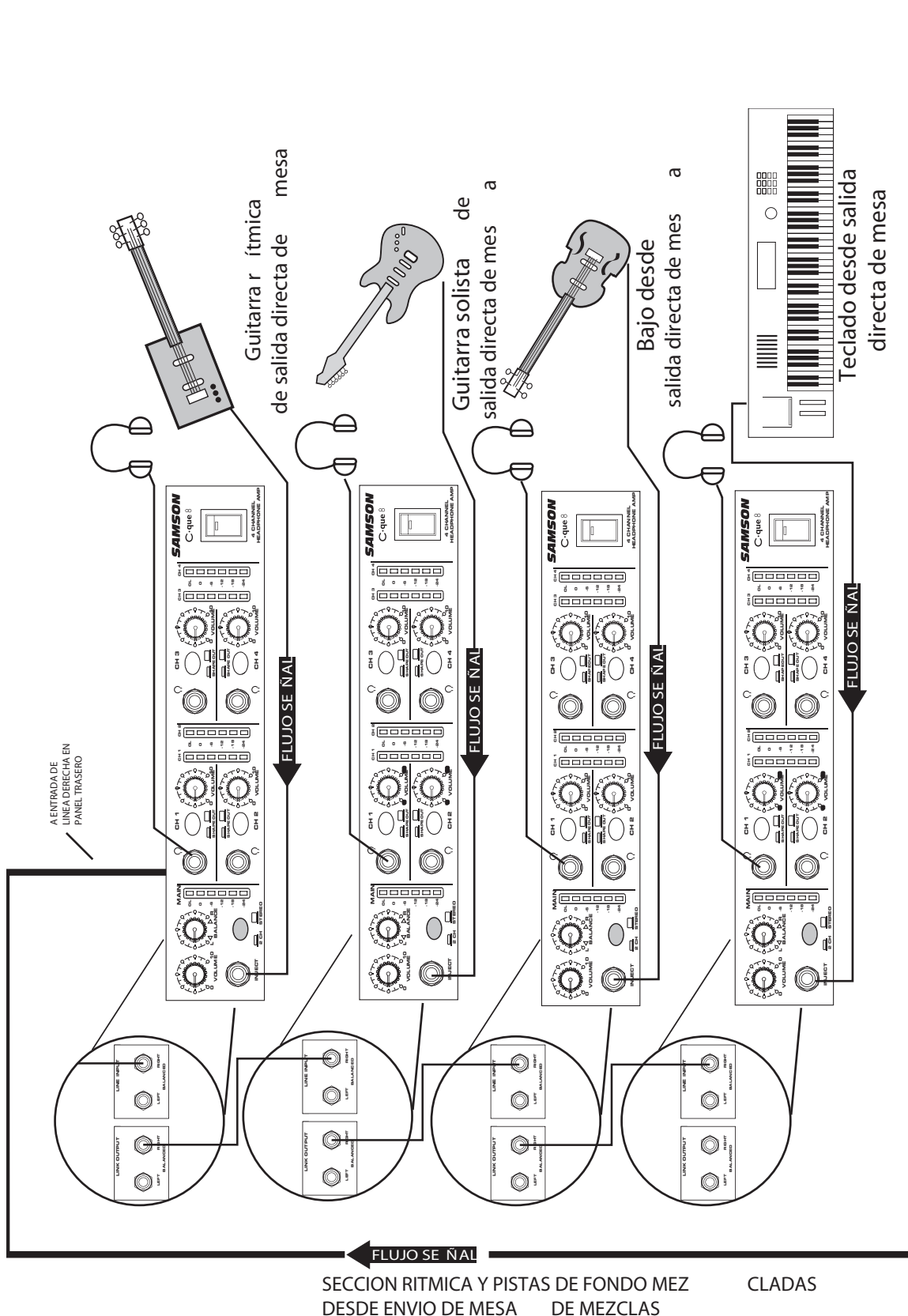

En este ejemplo le mostramos una mezcla de escucha más sofisticada para el control de una sección rítmica durante una sesión de grabación usando cinco C-que 8. La mezcla completa para todos los músicos es enviada a través del envío auxiliar de la mesa de mezclas a la entrada de línea derecha del C-que 8 y es conectada en una cadena de una unidad a otra. Después la señal de cada uno de los instrumentos está conectada desde las salidas directas de la mesa de mezclas a las entradas INJECT master de cada C-que 8 usando un cable de 6,3 mm mono (PUNTA/LATERAL). (Al usar este tipo de cable solo se conecta la entrada de inyección izquierda). Los C-que 8 están ajustado al modo 2-channel, con lo que BALANCE controla la diferencia de nivel entre las pistas de fondo y los instrumentos individuales. Esto permite a cada músico individual ajustar su propia señal para una mezcla más de tipo "más yo".

Colocación en pila y cuña del C que 8

C que 8 apilados

Puede apilar un C que 8, o cualquier otro aparato Samson de la clase C, encima de otra unidad de esta serie simplemente alineando las patas de goma. Nota importante: Cuando coloque el C que 8 en una pila, asegúrese de que solo la unidad de abajo del todo tenga instaladas las patas para colocación en cuña.

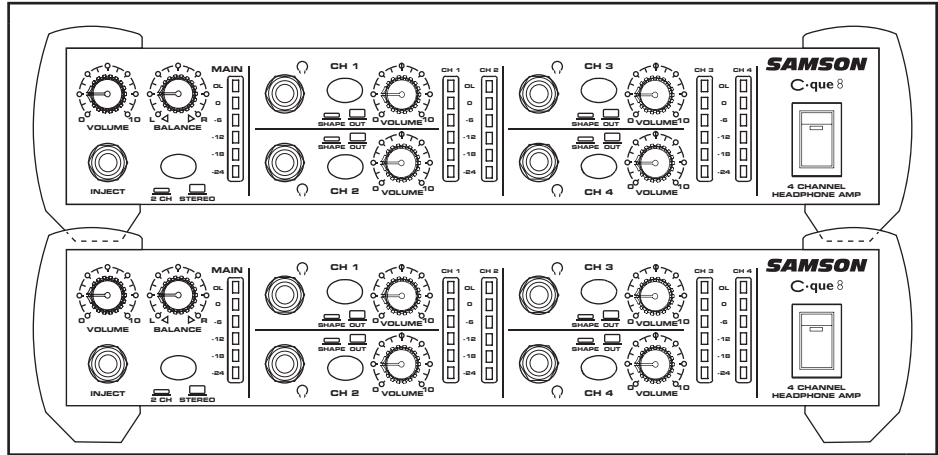

- Quite el tornillo inferior de la pata de goma frontal derecha.
- Identifique la pata de cuña derecha por su marca "R" en su parte superior.
- Coloque esta pata en cuña debajo de la pata de goma como le muestra el gráfico.

Instalación de las patas de cuña

Puede instalar las patas en cuña que se incluyen con su C que 8 y que le permiten situar esta unidad en cualquier ángulo sobre un workstation o dispositivo de sobremesa. Siga estas sencillas instrucciones para instalar estas patas de cuña.

- Quite el tornillo inferior de la pata de goma frontal derecha.
- Identifique la pata de cuña derecha por su marca "R" en su parte superior.
- Coloque esta pata debajo de la pata de goma como le muestra el gráfico.
- Use el tornillo de 3 x 16 mm que se incluye para sujetar la pata.
- Repita los pasos anteriores con la pata de goma frontal izquierda.

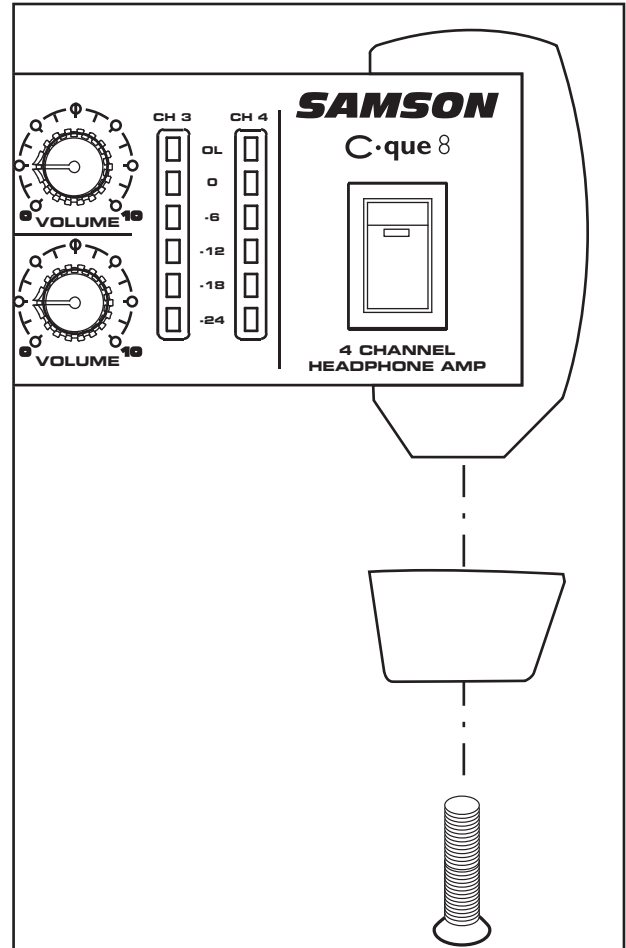

Guía de cableado del C-que 8

Conector de 6,3 mm no balanceado

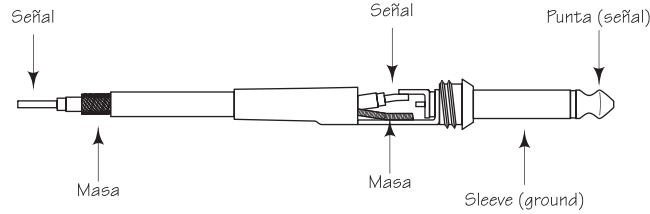

Conector de 6,3 mm TRS balanceado

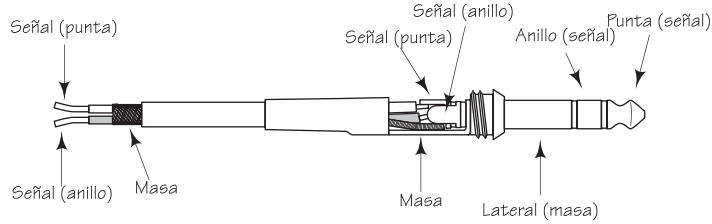

Puede usar un cable de inserción con un conector de 6,3 mm TRS a dos 6,3 mm para conectar una señal stereo a la inyección master.

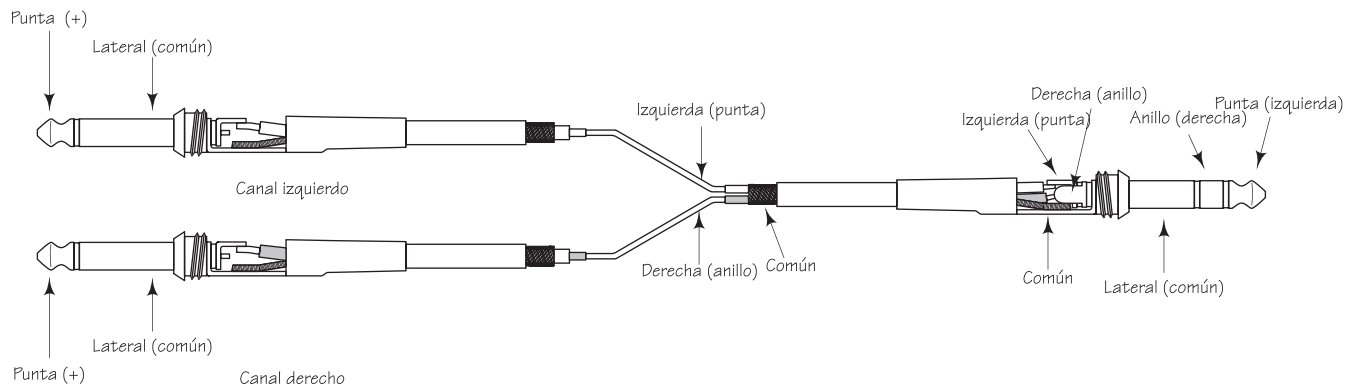

Guía de cableado de XLR balanceado

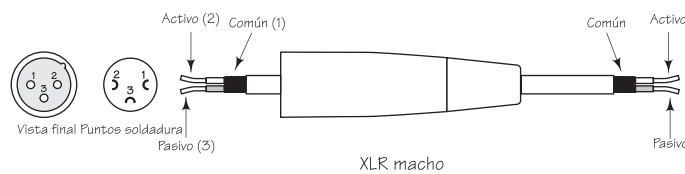
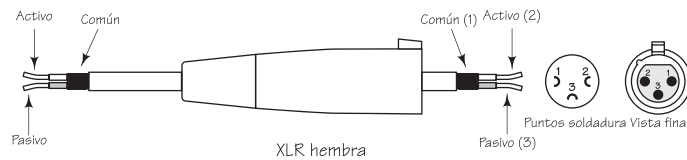

Specifications/Caractéristiques techniques/Technische Daten/Especificaciones técnicas

ENGLISH

Master Section (Rear Panel)

Input
2 TRS Balanced 1/4" (Left-Right) or (Left mono)

Impedance 15 k Ohms balanced

Max. input level
+26 dBu balanced

CMRR:

Min 40dB, >55 dB @ 1 kHz

Master Section (Front Panel)

Master Volume control

0 - 10

Master Level Meters

6 Segment LED (-24 to OL)

Master Inject

1/4" TRS jack (Left-Right)

Controls ST/2CH Switch, Volume Control, Balance Control

Link Output

Connectors 2-1/4" TRS Balanced (Left-Right) Parallel to Main Input

Max Output Level

Matches Main Input

Channels

Impedance 10 k Ohms unbalanced

Max. input level

+21 dBu unbalanced

Level Meters

6 Segment LED (-24 to OL) (load compensating)

Outputs

2 - 1/4" TRS (Left-Right) Headphone outputs per Channel

Max. output level

140 mW at 32 ohms, 385mW at 66 ohms.

Impedance minimum

8 Ohms

Controls EQ Shape Switch, Volume Control

Global Specifications

Frequency response

10 Hz to 32 kHz, +0/- 3 dB

Noise

> 90 dB, unweighted, 22 Hz to 22 kHz

THD

0.008 % typ. @ +4 dBu, 1 kHz

Power Supply

Mains Voltages USA/Canada

105-125 VAC ~, 60 Hz

Mains Voltages Europe

215 - 254 VAC ~, 50Hz

Power Inlet Standard IEC receptacle / with fuse

Power Consumption

29 Watts Max.

Physical

Dimensions 1 3/4" (44.5 mm) * 19" (482.6 mm) * 8 1/2" (217 mm)

Net Weight 5.5lbs., (2.5 kg)

Shipping Weight

8lbs., (3.6 kg)

FRANÇAIS

Section générale (face arrière)

Entrée

2 Jacks 6,35 mm symétriques (Left-Right) ou (Left mono)

Impédance 15 kOhms, symétrique

Niveau max. d'entrée

+26 dBu, symétrique

Réjection de mode commun

Min. 40 dB, >55 dB à 1 kHz

Section générale (face avant)

Master Volume

0 - 10

Afficheur de niveau général

Leds 6 segments (-24 à OL)

Inject

Jack stéréo 6,35 mm (Left-Right)

Réglages Touche ST/2CH, Volume, Balance

Sortie Link Output

Connecteurs

2 Jacks 6,35 mm symétriques (gauche/droite) parallèles à l'entrée Main

Niveau max. de sortie

Idem entrée Main

Canaux

Impédance 10 kOhms, asymétrique

Niveau max. d'entrée

+21 dBu, asymétrique

Afficheurs de niveau

Leds 6 segments (-24 à OL) (compensation de charge)

Sorties

2 Jacks 6,35 mm de casque stéréo (Left-Right) par canal

Niveau max. de sortie

140 mW dans 32 Ohms, 385 mW dans 66 Ohms.

Impédance minimum

8 Ohms

Réglages Touche Shape, bouton de Volume

Caractéristiques générales

Bande passante

10 Hz à 32 kHz, +0/-3 dB

Bruit

> 90 dB, mesure non pondérée, 22 Hz à 22 kHz

DHT

0,008 % type à +4 dBu, 1 kHz

Alimentation

Tension secteur USA/Canada

105-125 Vca ~, 60 Hz

Tension secteur Europe

215 - 254 Vca ~, 50 Hz

Embase secteur

Embase IEC standard avec fusible

Consommation électrique

29 Watts max.

Données physiques

Dimensions 44,5 mm x 482,6 mm x 217 mm

Poids net 2,5 kg

Poids à l'expédition

3,6 kg

Specifications/Caractéristiques techniques/Technische Daten/Especificaciones técnicas

DEUTSCHE

Master-Sektion (Rückseite)

Eingang
2 x symmetrisch TRS 1/4" (Links-Rechts) oder 1 x (Links Mono)
Impedanz 15 k Ohm symmetrisch
max. Eingangspegel
+26 dBu symmetrisch
Gleichtaktunterdrückung:
min. 40 dB, >55 dB @ 1 kHz

Master-Sektion (Vorderseite)

Master Volume-Regler
0 - 10
Master Level-Anzeigen
6-segmentige LED (-24 bis OL)
Master Inject
1/4" TRS Buchse (Links-Rechts)
Regler
ST/2CH-Schalter, Volume-Regler, Balance-Regler

Link-Ausgang

Anschlüsse 2 x symmetrisch 1/4" TRS (Links-Rechts) Parallel zum Main Input
max. Ausgangspegel
identisch mit Main Input

Kanäle

Impedanz 10 k Ohm asymmetrisch
max. Eingangspegel
+21 dBu asymmetrisch
Pegelanzeigen
6-segmentige LED (-24 bis OL) (lastkompensierend)
Ausgänge 2 x 1/4" TRS (Links-Rechts) Kopfhörer-Ausgänge pro Kanal
max. Ausgangspegel
140 mW an 32 Ohm, 385 mW an 66 Ohm
Impedanz-Minimum
8 Ohm
Regler
EQ Shape-Schalter, Volume-Regler

Globale Spezifikationen

Frequenzgang
10 Hz bis 32 kHz, +0/-3 dB
Rauschen > 90 dB, unbewertet, 22 Hz bis 22 kHz
Klirrfaktor 0,008 % typ. @ +4 dBu, 1 kHz

Spannungsversorgung

Netzspannungen USA/Kanada
105-125 V Wechselspannung ~, 60 Hz
Netzspannungen Europa
215 - 254 V Wechselspannung~, 50 Hz
Netzeingang
normale IEC-Buchse / mit Sicherung
Leistungsaufnahme
29 Watt max.

Physisches

Abmessungen
44,5 mm (1 3/4") * 482,6 mm (19") * 217 mm (8 1/2")
Nettogewicht
2,5 kg, (5,5 lbs.)
Transportgewicht
3,6 kg, (8 lbs.)

ESPAÑOL

Sección master (panel trasero)

Entrada
2 TRS de 6,3 mm balanceados (izquierda-derecha) o (mono izquierda)
Impedancia
15 kOhmios balanceado
Nivel máximo de entrada
+26 dBu balanceado
CMRR:
Min 40dB, >55 dB @ 1 kHz

Sección master (panel frontal)

Control de volumen master
0 - 10
Medidores de nivel master
6 Segmentos LED (-24 a OL)
Inyección master
conector TRS de 6,3 mm (izquierda-derecha)
Controles Interruptor ST/2CH, control de volumen, control de balance

Salida de enlace (Link)

Conectores 2 TRS de 6,3 mm balanceados (izquierda-derecha) conectados en paralelo a la entrada principal
Nivel máximo de salida
Coincide con el de la entrada principal

Canales

Impedancia
10 kOhmios no balanceado
Nivel máximo de entrada
+21 dBu no balanceado
Medidores de nivel
6 Segmentos LED (-24 a OL) (carga compensada)
Salidas
2 salidas de auriculares TRS de 6,3 mm (izquierda-derecha) por canal
Nivel máximo de salida
140 mW a 32 ohmios, 385mW a 66 ohmios.
Impedancia mínima
8 Ohmios
Controles Interruptor EQ Shape, control de volumen

Especificaciones globales

Respuesta de frecuencia
10 Hz a 32 kHz, +0/- 3 dB
Ruido
> 90 dB, sin medición, 22 Hz a 22 kHz
THD
0,008 % típicos @ +4 dBu, 1 kHz

Fuente de alimentación

Voltaje para USA/Canada
105-125 V CA ~, 60 Hz
Voltaje para Europa
215 - 254 V CA~, 50Hz
Conector de cable de alimentación
Receptáculo IEC standrad / con fusible
Consumo 29 watios máximo

Físicas

Dimensiones
1 3/4" (44,5 mm) * 19" (482,6 mm) * 8 1/2" (217 mm)
Peso neto 5.5lbs., (2,5 kg)
Peso con embalaje
8lbs., (3,6 kg)

C•que 8 Block Diagram

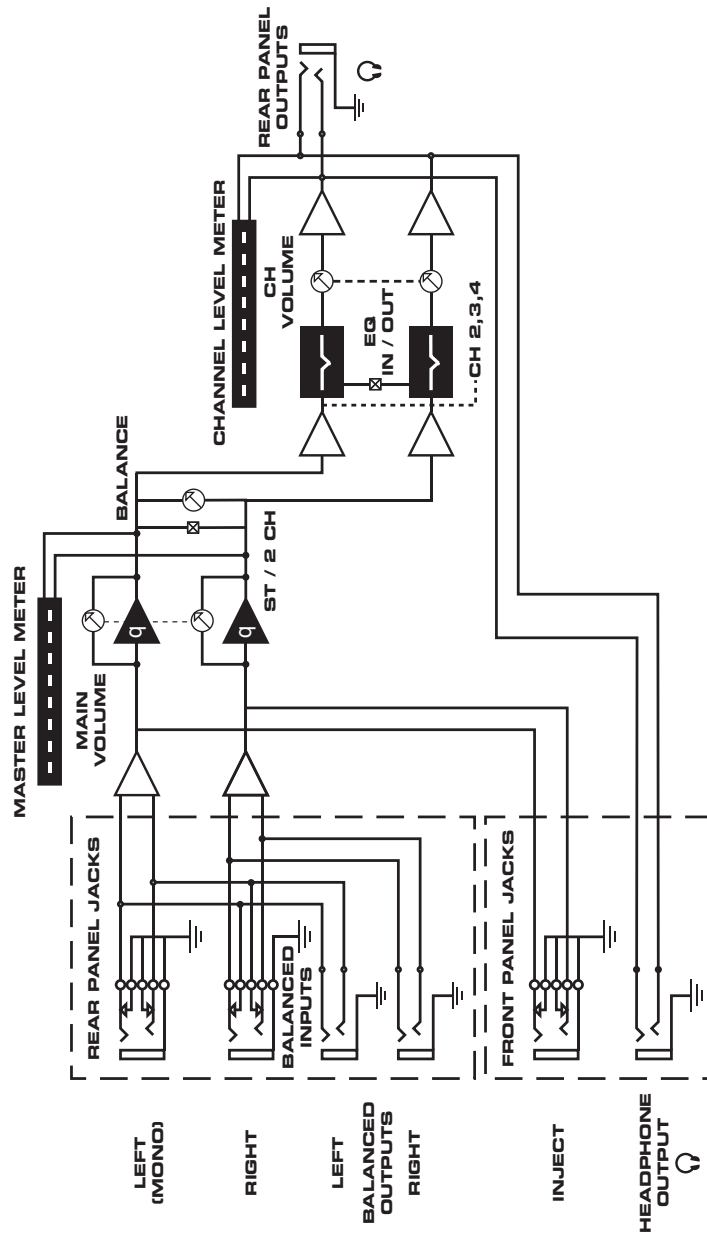

CONNECTIONS

INPUT/OUTPUT		
TIP	RING	SLEEVE
HOT	COLD	GND
PHONES		
TIP	RING	SLEEVE
LEFT	RIGHT	GND
INJECT		
TIP	RING	SLEEVE
LEFT	RIGHT	GND

www.samsontech.com

Samson Technologies Corp.
575 Underhill Blvd.
P.O. Box 9031
Syosset, NY 11791-9031
Phone: 1-800-3-SAMSON (1-800-372-6766)
Fax: 516-364-3888
www.samsontech.com